

PROGRESS PROFILES

Hjørne og profillister
Gulvlister



T: 55 94 74 94 | E: bestilling@askmur.no | www.askmur.no

KVALITETSVERKTØY, TILBEHØR OG MASKINER TIL MUR OG FLIS



Askøy
Murerverktøy

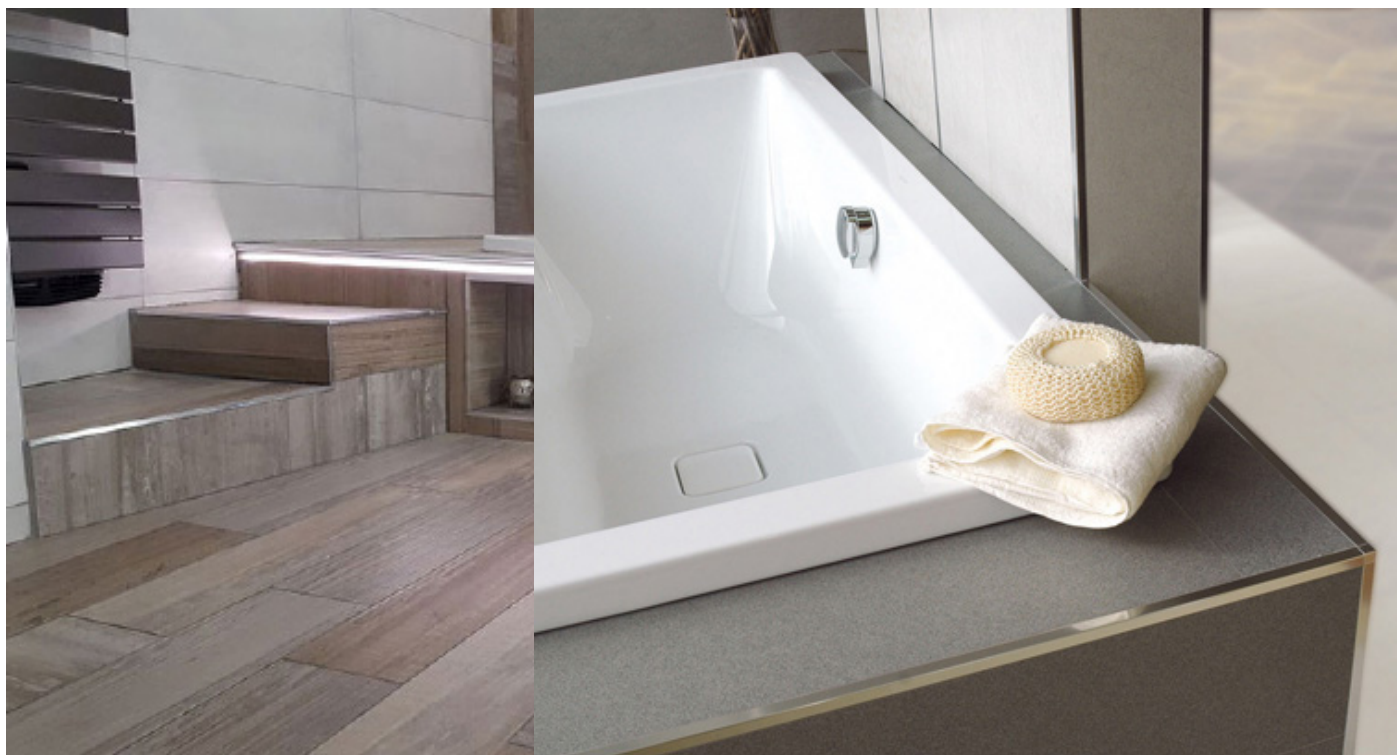

Progress Profiles

Progress Profiles er en innovativ italiensk produsent med over 40 års erfaring. All produksjon foregår i Italia, og produktene holder topp kvalitet og design. Med kunder i over 50 land har de en ledende posisjon. Vi lagerfører et stort utvalg lister, samt Prosupport Pidestall system for opphøyde gulv. Progress står for god design, stort utvalg og funksjonelle løsninger.

Hjørnelister for fliser

Utvalget består av firkantet list, rund list, trekantet og L-profil i mange ulike varianter.

Profil lister gir eksklusivt preg og en elegant finish. Listen beskytter fliskanten mot slitasje og skader. Stort utvalg i design og farger gir frie tøyler for gode og spennende løsninger. Til hver list finnes hjørnestykker for en fin avslutning på hjørner eller lekker omramming rundt vindu.

Bruksområder:

- Vegger i flislagte rom
- Som avslutning ved overgang fra flis til slett vegg
- Dekorlist
- Innramming av nedsenket dusjbrønn
- Omramming rundt vindu for en listefri løsning

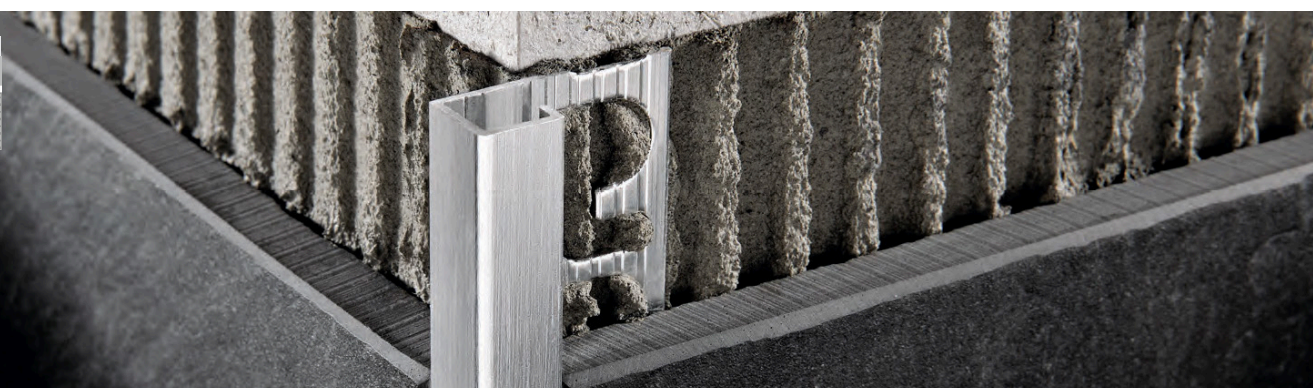
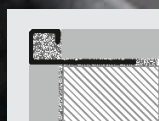



Nyhet - GUN!

Listene kommer i 3 varianter; børstet, eloksert og polert.

Listene er moderne, elegante og gir den lille ekstra detaljen i rommet!

VARENØR.	PRODUKT	FARGE	HØYDE	LENGDE/PK	ANT. I KART.	NOBB NR.
PJQSBGS 10	Firkant list	Børstet Metal	10 mm	270 cm	40	60153495
CPJQSBGS 10/2	Firkant hjørnestykke	Børstet Metal	10 mm	2 PK	1	60153498

PROJOLLY FIRKANT SYMETRICLIST GUN

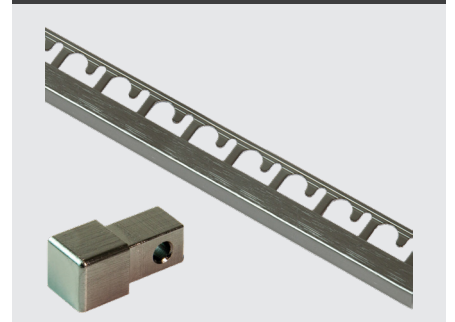

VARENØR.	PRODUKT	FARGE	HØYDE	LENGDE/PK	ANT. I KART.	NOBB NR.
PJQSAG 10	Firkant list	Eloksert Metal	10 mm	270 cm	40	60153493
CPJQSAG 10/2	Firkant hjørnestykke	Eloksert Metal	10 mm	2 PK	1	60153496

PROJOLLY FIRKANT SYMETRICLIST GUN

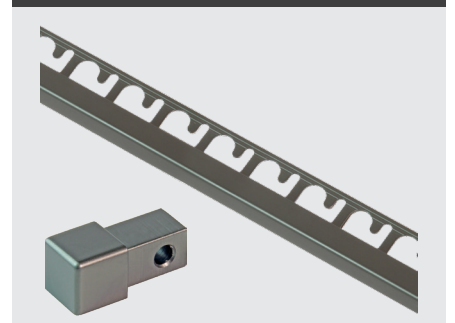

VARENØR.	PRODUKT	FARGE	HØYDE	LENGDE/PK	ANT. I KART.	NOBB NR.
PJQSBG 10	Firkant list	Polert metal	10 mm	270 cm	40	60153494
CPJQSBG 10/2	Firkant hjørnestykke	Polert metal	10 mm	2 PK	1	60153497

PROJOLLY FIRKANT SYMETRICLIST GUN

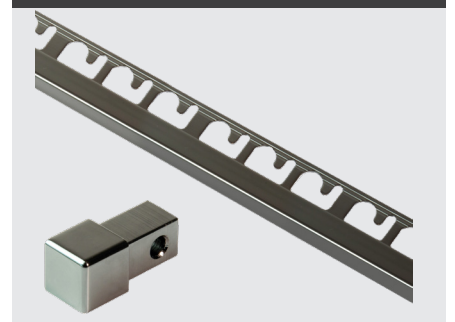

Progress profiles Symetriclist Gun



Progress profiles Symetriclist Gun

VARENR.	PRODUKT	FARGE	HØYDE	LENGDE/PK	ANT. I KART.	NOBB NR.
PTBGS 10	Endelist	Børstet Metal	10 mm	270 cm	40	60153492

PROTERMINAL ENDELIST GUN

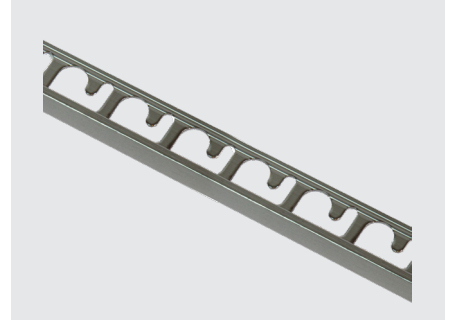

VARENR.	PRODUKT	FARGE	HØYDE	LENGDE/PK	ANT. I KART.	NOBB NR.
PTAG 10	Endelist	Eloksert Metal	10 mm	270 cm	40	60153490

PROTERMINAL ENDELIST GUN

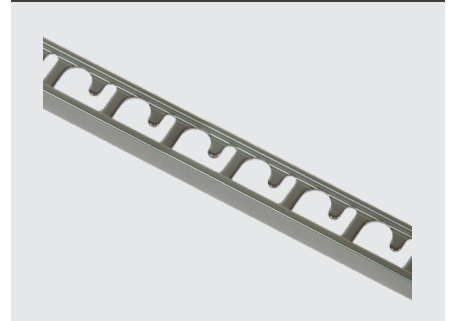

VARENR.	PRODUKT	FARGE	HØYDE	LENGDE/PK	ANT. I KART.	NOBB NR.
PTBG 10	Endelist	Polert metal	10 mm	270 cm	40	60153491

PROTERMINAL ENDELIST GUN

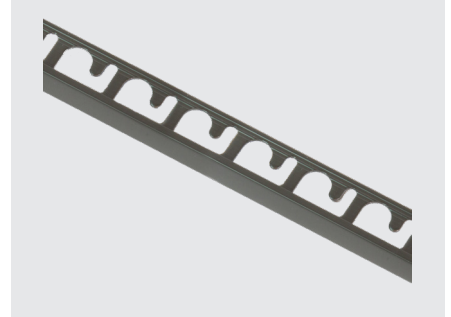



Projolly firkant Symetriclist Stone

NYHET - se den flotte Stone Line serien!

Listene er laget i aluminium og toppet med epoxypulver.

De er oppvarmet i ovn som skaper den spesielle "stone" effekten.

Disse elegante og trendy listene gir den siste finish på badet og er av høy kvalitet.

VAREN.R.	PRODUKT	FARGE	HØYDE	LENGDE/PK	ANT. I KART.	NOBB NR.
PJQSA 08-SL01	Firkant list	Stone White	8 mm	270 cm	20	60112510
CPJQSA 08-SL01/2	Firkant hjørnestykke	Stone White	8 mm	2 PK	1	60112537

PJQSA 10-SL01	Firkant list	Stone White	10 mm	270 cm	20	60112511
CPJQSA 10-SL01/2	Firkant hjørnestykke	Stone White	10 mm	2 PK	1	60112538

PJQSA 125-SL01	Firkant list	Stone White	12,5 mm	270 cm	20	60112512
CPJQSA 125-SL01/2	Firkant hjørnestykke	Stone White	12,5 mm	2 PK	1	60112539

VAREN.R.	PRODUKT	FARGE	HØYDE	LENGDE/PK	ANT. I KART.	NOBB NR.
PJQSA 08-SL02	Firkant list	Stone Cream	8 mm	270 cm	20	60112513
CPJQSA 08-SL02/2	Firkant hjørnestykke	Stone Cream	8 mm	2 PK	1	60112540

PJQSA 10-SL02	Firkant list	Stone Cream	10 mm	270 cm	20	60112514
CPJQSA 10-SL02/2	Firkant hjørnestykke	Stone Cream	10 mm	2 PK	1	60112541

PJQSA 125-SL02	Firkant list	Stone Cream	12,5 mm	270 cm	20	60112515
CPJQSA 125-SL02/2	Firkant hjørnestykke	Stone Cream	12,5 mm	2 PK	1	60112542

VAREN.R.	PRODUKT	FARGE	HØYDE	LENGDE/PK	ANT. I KART.	NOBB NR.
PJQSA 08-SL03	Firkant list	Stone Greyvory	8 mm	270 cm	20	60112516
CPJQSA 08-SL03/2	Firkant hjørnestykke	Stone Greyvory	8 mm	2 PK	1	60112543

PJQSA 10-SL03	Firkant list	Stone Greyvory	10 mm	270 cm	20	60112517
CPJQSA 10-SL03/2	Firkant hjørnestykke	Stone Greyvory	10 mm	2 PK	1	60112544

PJQSA 125-SL03	Firkant list	Stone Greyvory	12,5 mm	270 cm	20	60112518
CPJQSA 125-SL03/2	Firkant hjørnestykke	Stone Greyvory	12,5 mm	2 PK	1	60112545

VAREN.R.	PRODUKT	FARGE	HØYDE	LENGDE/PK	ANT. I KART.	NOBB NR.
PJQSA 08-SL04	Firkant list	Stone Sand	8 mm	270 cm	20	60112519
CPJQSA 08-SL04/2	Firkant hjørnestykke	Stone Sand	8 mm	2 PK	1	60112546

PJQSA 10-SL04	Firkant list	Stone Sand	10 mm	270 cm	20	60112520
CPJQSA 10-SL04/2	Firkant hjørnestykke	Stone Sand	10 mm	2 PK	1	60112547

PJQSA 125-SL04	Firkant list	Stone Sand	12,5 mm	270 cm	20	60112521
CPJQSA 125-SL04/2	Firkant hjørnestykke	Stone Sand	12,5 mm	2 PK	1	60112548

PROJOLLY FIRKANT SYMETRICLIST STONE WHITE

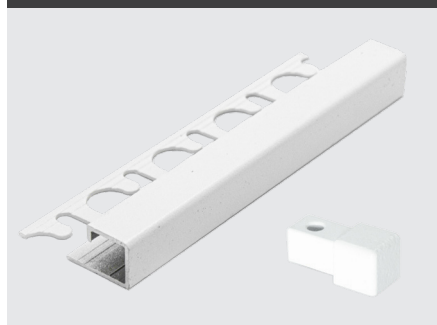

PROJOLLY FIRKANT SYMETRICLIST STONE CREAM

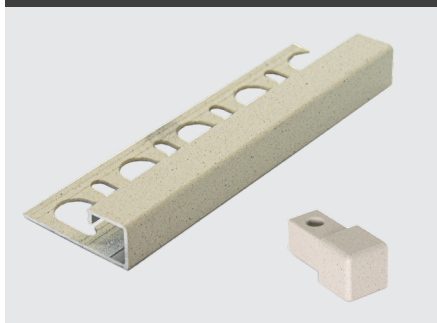

PROJOLLY FIRKANT SYMETRICLIST STONE GREYVORY



PROJOLLY FIRKANT SYMETRICLIST STONE SAND

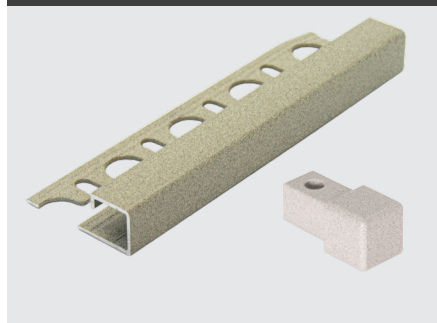

Projolly firkant Symetriclist Stone

PROJOLLY FIRKANT SYMETRICLIST CRISTAL GRAY

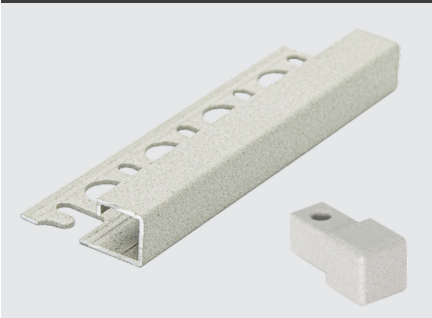

VARENR.	PRODUKT	FARGE	HØYDE	LENGDE/PK	ANT. I KART.	NOBB NR.
PJQSA 08-SL06	Firkant list	Stone Cristal Gray	8 mm	270 cm	20	60112525
CPJQSA 08-SL06/2	Firkant hjørnestykke	Stone Cristal Gray	8 mm	2 PK	1	60112552
PJQSA 10-SL06	Firkant list	Stone Cristal Gray	10 mm	270 cm	20	60112526
CPJQSA 10-SL06/2	Firkant hjørnestykke	Stone Cristal Gray	10 mm	2 PK	1	60112553
PJQSA 125-SL06	Firkant list	Stone Cristal Gray	12,5 mm	270 cm	20	60112527
CPJQSA 125-SL06/2	Firkant hjørnestykke	Stone Cristal Gray	12,5 mm	2 PK	1	60112554

PROJOLLY FIRKANT SYMETRICLIST ANTRADARK

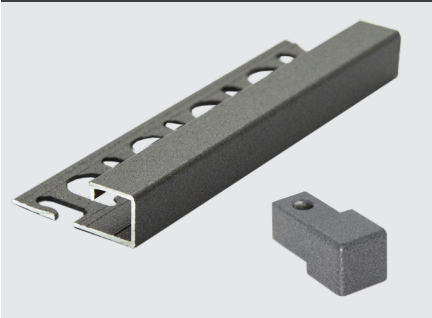

VARENR.	PRODUKT	FARGE	HØYDE	LENGDE/PK	ANT. I KART.	NOBB NR.
PJQSA 08-SL08	Firkant list	Stone Antradark	8 mm	270 cm	20	60112528
CPJQSA 08-SL08/2	Firkant hjørnestykke	Stone Antradark	8 mm	2 PK	1	60112555
PJQSA 10-SL08	Firkant list	Stone Antradark	10 mm	270 cm	20	60112529
CPJQSA 10-SL08/2	Firkant hjørnestykke	Stone Antradark	10 mm	2 PK	1	60112556
PJQSA 125-SL08	Firkant list	Stone Antradark	12,5 mm	270 cm	20	60112530
CPJQSA 125-SL08/2	Firkant hjørnestykke	Stone Antradark	12,5 mm	2 PK	1	60112557

PROJOLLY FIRKANT SYMETRICLIST STONE GRAY

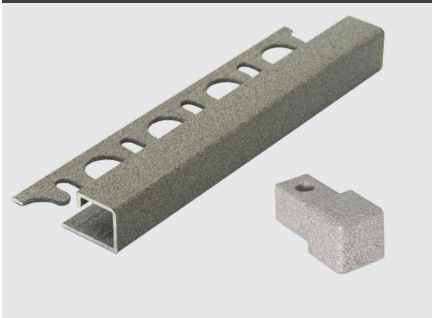

VARENR.	PRODUKT	FARGE	HØYDE	LENGDE/PK	ANT. I KART.	NOBB NR.
PJQSA 08-SL05	Firkant list	Stone Gray	8 mm	270 cm	20	60112522
CPJQSA 08-SL05/2	Firkant hjørnestykke	Stone Gray	8 mm	2 PK	1	60112549
PJQSA 10-SL05	Firkant list	Stone Gray	10 mm	270 cm	20	60112523
CPJQSA 10-SL04/2	Firkant hjørnestykke	Stone Gray	10 mm	2 PK	1	60112550
PJQSA 125-SL05	Firkant list	Stone Gray	12,5 mm	270 cm	20	60112524
CPJQSA 10-SL05/2	Firkant hjørnestykke	Stone Gray	12,5 mm	2 PK	1	60112551

PROJOLLY FIRKANT SYMETRICLIST STONE BLACK



VARENR.	PRODUKT	FARGE	HØYDE	LENGDE/PK	ANT. I KART.	NOBB NR.
PJQSA 08-SL12	Firkant list	Stone Black	8 mm	270 cm	20	60112531
CPJQSA 08-SL12/2	Firkant hjørnestykke	Stone Black	8 mm	2 PK	1	60112558
PJQSA 10-SL12	Firkant list	Stone Black	10 mm	270 cm	20	60112532
CPJQSA 10-SL12/2	Firkant hjørnestykke	Stone Black	10 mm	2 PK	1	60112559
PJQSA 125-SL12	Firkant list	Stone Black	12,5 mm	270 cm	20	60112533
CPJQSA 125-SL12/2	Firkant hjørnestykke	Stone Black	12,5 mm	2 PK	1	60112560

PROJOLLY FIRKANT SYMETRICLIST OYSTER GREY

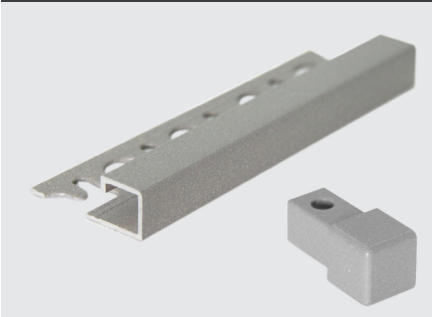

VARENR.	PRODUKT	FARGE	HØYDE	LENGDE/PK	ANT. I KART.	NOBB NR.
PJQSA 08-SL13	Firkant list	Oyster Grey	8 mm	270 cm	20	60112534
CPJQSA 08-SL13/2	Firkant hjørnestykke	Oyster Grey	8 mm	2 PK	1	60112561
PJQSA 10-SL13	Firkant list	Oyster Grey	10 mm	270 cm	20	60112535
CPJQSA 10-SL13/2	Firkant hjørnestykke	Oyster Grey	10 mm	2 PK	1	60112562
PJQSA 125-SL13	Firkant list	Oyster Grey	12,5 mm	270 cm	20	60112536
CPJQSA 125-SL13/2	Firkant hjørnestykke	Oyster Grey	12,5 mm	2 PK	1	60112563

Projolly firkant Symetriclist Stone

VARENR.	PRODUKT	FARGE	HØYDE	LENGDE/PK	ANT. I KART.	NOBB NR.
PTA 08-SL01	Endelist	Stone White	8 mm	270 cm	20	60112564
PTA 10-SL01	Endelist	Stone White	10 mm	270 cm	20	60112565
PTA 125-SL01	Endelist	Stone White	12,5 mm	270 cm	20	60112566



VARENR.	PRODUKT	FARGE	HØYDE	LENGDE/PK	ANT. I KART.	NOBB NR.
PTA 08-SL02	Endelist	Stone Cream	8 mm	270 cm	20	60112567
PTA 10-SL02	Endelist	Stone Cream	10 mm	270 cm	20	60112568
PTA 125-SL02	Endelist	Stone Cream	12,5 mm	270 cm	20	60112569



VARENR.	PRODUKT	FARGE	HØYDE	LENGDE/PK	ANT. I KART.	NOBB NR.
PTA 08-SL03	Endelist	Stone Greyvory	8 mm	270 cm	20	60112570
PTA 10-SL03	Endelist	Stone Greyvory	10 mm	270 cm	20	60112571
PTA 125-SL03	Endelist	Stone Greyvory	12,5 mm	270 cm	20	60112572



VARENR.	PRODUKT	FARGE	HØYDE	LENGDE/PK	ANT. I KART.	NOBB NR.
PTA 08-SL04	Endelist	Stone Sand	8 mm	270 cm	20	60112573
PTA 10-SL04	Endelist	Stone Sand	10 mm	270 cm	20	60112574
PTA 125-SL04	Endelist	Stone Sand	12,5 mm	270 cm	20	60112575



VARENR.	PRODUKT	FARGE	HØYDE	LENGDE/PK	ANT. I KART.	NOBB NR.
PTA 08-SL05	Endelist	Stone Gray	8 mm	270 cm	20	60112576
PTA 10-SL05	Endelist	Stone Gray	10 mm	270 cm	20	60112577
PTA 125-SL05	Endelist	Stone Gray	12,5 mm	270 cm	20	60112578



Projolly firkant Symetriclist Stone



PROTERMINAL ENDELIST STONE CRISTAL GRAY



VARENR.	PRODUKT	FARGE	HØYDE	LENGDE/PK	ANT. I KART.	NOBB NR.
PTA 08-SL06	Endelist	Stone Cristal Gray	8 mm	270 cm	20	60112579
PTA 10-SL06	Endelist	Stone Cristal Gray	10 mm	270 cm	20	60112580
PTA 125-SL06	Endelist	Stone Cristal Gray	12,5 mm	270 cm	20	60112581

PROTERMINAL ENDELIST STONE ANTRADARK



VARENR.	PRODUKT	FARGE	HØYDE	LENGDE/PK	ANT. I KART.	NOBB NR.
PTA 08-SL08	Endelist	Stone Antradark	8 mm	270 cm	20	60112582
PTA 10-SL08	Endelist	Stone Antradark	10 mm	270 cm	20	60112583
PTA 125-SL08	Endelist	Stone Antradark	12,5 mm	270 cm	20	60112584

PROTERMINAL ENDELIST STONE BLACK



VARENR.	PRODUKT	FARGE	HØYDE	LENGDE/PK	ANT. I KART.	NOBB NR.
PTA 08-SL12	Endelist	Stone Black	8 mm	270 cm	20	60112585
PTA 10-SL08	Endelist	Stone Black	10 mm	270 cm	20	60112586
PTA 125-SL08	Endelist	Stone Black	12,5 mm	270 cm	20	60112587

PROTERMINAL ENDELIST STONE OYSTER GREY

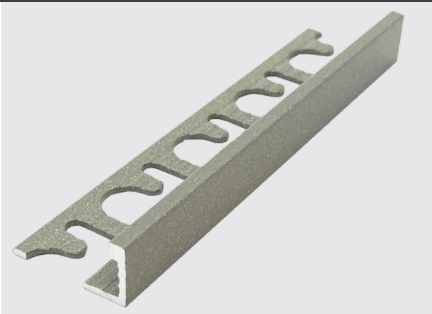

VARENR.	PRODUKT	FARGE	HØYDE	LENGDE/PK	ANT. I KART.	NOBB NR.
PTA 08-SL13	Endelist	Stone Oyster Grey	8 mm	270 cm	20	60112588
PTA 10-SL13	Endelist	Stone Oyster Grey	10 mm	270 cm	20	60112589
PTA 125-SL13	Endelist	Stone Oyster Grey	12,5 mm	270 cm	20	60112590

Projolly symetric firkantet hjørnelist

VAREN.R.	PRODUKT	FARGE	HØYDE	LENGDE/PK	ANT. I KART.	NOBB NR.
PJQSAA 08	Firkant list	Eloksert alu	8 mm	270 cm	40	55339673
CPJQSAA 08/2	Firkant hjørnestykke	Eloksert alu	8 mm	2 PK	1	55339355
PJQSAA 10	Firkant list	Eloksert alu	10 mm	270 cm	40	55339684
CPJQSAA 10/2	Firkant hjørnestykke	Eloksert alu	10 mm	2 PK	1	55339366
PJQSAA 125	Firkant list	Eloksert alu	12,5 mm	270 cm	20	55339692
CPJQSAA 125/2	Firkant hjørnestykke	Eloksert alu	12,5 mm	2 PK	1	55339374

VAREN.R.	PRODUKT	FARGE	HØYDE	LENGDE/PK	ANT. I KART.	NOBB NR.
PJQSBC 08	Firkant list	Krom alu	8 mm	270 cm	40	55339756
CPJQSBC 08/2	Firkant hjørnestykke	Krom alu	8 mm	2 PK	1	55339442
PJQSBC 10	Firkant list	Krom alu	10 mm	270 cm	40	55339760
CPJQSBC 10/2	Firkant hjørnestykke	Krom alu	10 mm	2 PK	1	55339457
PJQSBC 125	Firkant list	Krom alu	12,5 mm	270 cm	20	55339775
CPJQSBC 125/2	Firkant hjørnestykke	Krom alu	12,5 mm	2 PK	1	55339461

VAREN.R.	PRODUKT	FARGE	HØYDE	LENGDE/PK	ANT. I KART.	NOBB NR.
PJQSA 08-01	Projolly firkant list	Hvit alu	8 mm	270 cm	40	55339646
CPJQSA 08-01/2	Firkant hjørnestykke	Hvit alu	8 mm	2 PK	1	55339321
PJQSA 10-01	Projolly firkant list	Hvit alu	10 mm	270 cm	40	55339654
CPJQSA 10-01/2	Firkant hjørnestykke	Hvit alu	10 mm	2 PK	1	55339336
PJQSA 125-01	Projolly firkant list	Hvit alu	12,5 mm	270 cm	20	55339665
CPJQSA 125-01/2	Firkant hjørnestykke	Hvit alu	12,5 mm	2 PK	1	55339340

VAREN.R.	PRODUKT	FARGE	HØYDE	LENGDE/PK	ANT. I KART.	NOBB NR.
PJQSNB 08	Firkant list	Sort blank alu	8 mm	270 cm	40	55339786
CPJQSNB 08/2	Firkant hjørnestykke	Sort blank alu	8 mm	2 PK	1	55339476
PJQSNB 10	Firkant list	Sort blank alu	10 mm	270 cm	40	55339794
CPJQSNB 10/2	Firkant hjørnestykke	Sort blank alu	10 mm	2 PK	1	55339480
PJQSNB 125	Firkant list	Sort blank alu	12,5 mm	270 cm	20	55339805
CPJQSNB 125/2	Firkant hjørnestykke	Sort blank alu	12,5 mm	2 PK	1	55339495

VAREN.R.	PRODUKT	FARGE	HØYDE	LENGDE	ANT. I KART.	NOBB NR.
PJQSBO 08	Firkant list	Gull blank alu	8 mm	270 cm	40	55339983
CPJQSBO 08/2	Firkant hjørnestykke	Gull blank alu	8 mm	2 PK	1	55340093
PJQSBO 10	Firkant list	Gull blank alu	10 mm	270 cm	40	55339998
CPJQSBO 10/2	Firkant hjørnestykke	Gull blank alu	10 mm	2 PK	1	55340104
PJQSBO 125	Firkant list	Gull blank alu	12,5 mm	270 cm	20	55340002
CPJQSBO 125/2	Firkant hjørnestykke	Gull blank alu	12,5 mm	2 PK	1	55340112

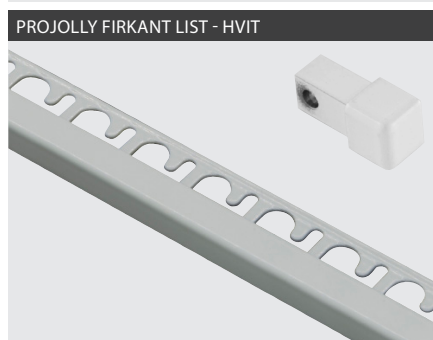
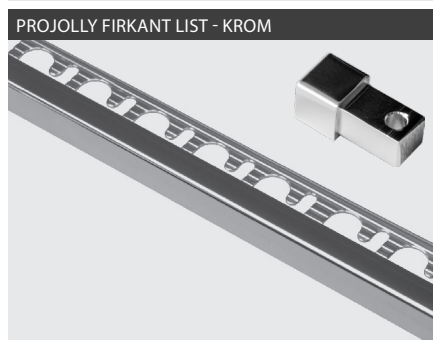
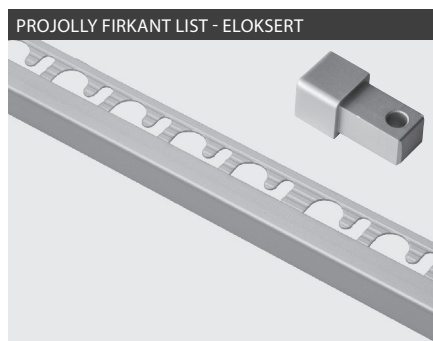

Projolly symetric firkantet hjørnelist

PROJOLLY FIRKANT LIST - TITAN

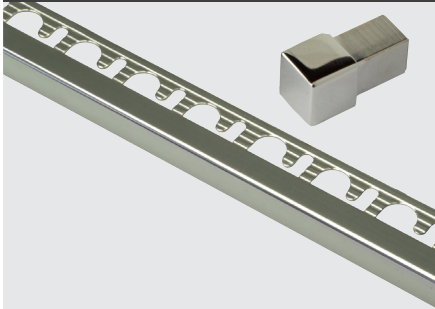

VAREN.R.	PRODUKT	FARGE	HØYDE	LENGDE/PK	ANT. I KART.	NOBB NR.
PJQSBT 08	Firkant list	Titan blank alu	8 mm	270 cm	40	55339843
CPJQSBT 08/2	Firkant hjørnestykke	Titan blank alu	8 mm	2 PK	1	55339525
PJQSBT 10	Firkant list	Titan blank alu	10 mm	270 cm	40	55339858
CPJQSBT 10/2	Firkant hjørnestykke	Titan blank alu	10 mm	2 PK	1	55339533
PJQSBT 125	Firkant list	Titan blank alu	12,5 mm	270 cm	20	55339862
CPJQSBT 125/2	Firkant hjørnestykke	Titan blank alu	12,5 mm	2 PK	1	55339544

PROJOLLY FIRKANT LIST - KOBBER

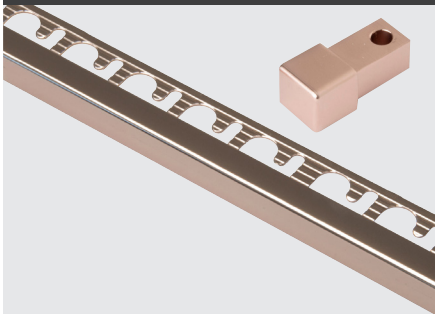

VAREN.R.	PRODUKT	FARGE	HØYDE	LENGDE/PK	ANT. I KART.	NOBB NR.
PJQSBR 08	Firkant list	Kobber blank alu	8 mm	270 cm	40	55339813
CPJQSBR 08/2	Firkant hjørnestykke	Kobber blank alu	8 mm	2 PK	1	55338462
PJQSBR 10	Firkant list	Kobber blank alu	10 mm	270 cm	40	55339824
CPJQSBR 10/2	Firkant hjørnestykke	Kobber blank alu	10 mm	2 PK	1	55338477
PJQSBR 125	Projolly firkant list	Kobber blank alu	12,5 mm	270 cm	20	55339832
CPJQSBR 125/2	Firkant hjørnestykke	Kobber blank alu	12,5 mm	2 PK	1	55338481

PROJOLLY FIRKANT LIST - BØRSTET BLANK

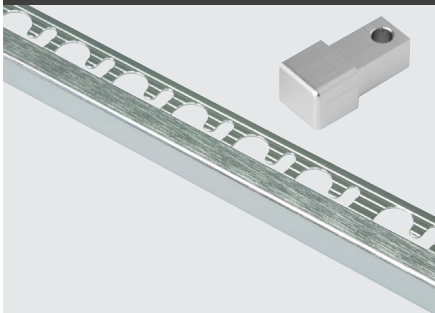

VAREN.R.	PRODUKT	FARGE	HØYDE	LENGDE/PK	ANT. I KART.	NOBB NR.
PJQSBS 08	Firkant list	Børstet blank alu	8 mm	270 cm	40	55338825
CPJQSBS 08/2	Firkant hjørnestykke	Børstet blank alu	8 mm	2 PK	1	55339506
PJQSBS 10	Firkant list	Børstet blank alu	10 mm	270 cm	40	55338833
CPJQSBS 10/2	Firkant hjørnestykke	Børstet blank alu	10 mm	2 PK	1	55339514
PJQSBS 125	Firkant list	Børstet blank alu	12,5 mm	270 cm	20	55338844
CPJQSBS 125/2	Firkant hjørnestykke	Børstet blank alu	12,5 mm	2 PK	1	55338496

PROJOLLY FIRKANT LIST - BØRSTET SORT



VAREN.R.	PRODUKT	FARGE	HØYDE	LENGDE/PK	ANT. I KART.	NOBB NR.
PJQSNS 08	Firkant list	Børstet sort alu	8 mm	270 cm	40	55338852
CPJQSNS 08/2	Firkant hjørnestykke	Børstet sort alu	8 mm	2 PK	1	55339552
PJQSNS 10	Firkant list	Børstet sort alu	10 mm	270 cm	40	55338863
CPJQSNS 10/2	Firkant hjørnestykke	Børstet sort alu	10 mm	2 PK	1	55339563
PJQSNS 125	Firkant list	Børstet sort alu	12,5 mm	270 cm	20	55338878
CPJQSNS 125/2	Firkant hjørnestykke	Børstet sort alu	12,5 mm	2 PK	1	55339578

PROJOLLY FIRKANT LIST - BØRSTET GULL

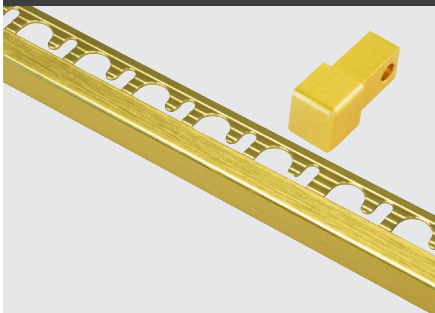

VAREN.R.	PRODUKT	FARGE	HØYDE	LENGDE/PK	ANT. I KART.	NOBB NR.
PJQSBOS 08	Firkant list	Børstet gull alu	8 mm	270	40	55339877
CPJQSBOS 08/2	Firkant hjørnestykke	Børstet gull alu	8 mm	2 PK	1	55339105
PJQSBOS 10	Firkant list	Børstet gull alu	10 mm	270	40	55339881
CPJQSBOS 10/2	Firkant hjørnestykke	Børstet gull alu	10 mm	2 PK	1	55339113
PJQSBOS 125	Firkant list	Børstet gull alu	12,5 mm	270	20	55339896
CPJQSBOS 125/2	Firkant hjørnestykke	Børstet gull alu	12,5 mm	2 PK	1	55339124

Projolly symetric firkantet hjørnelist

VARENR.	PRODUKT	FARGE	HØYDE	LENGDE/PK	ANT. I KART.	NOBB NR.
PJQSTS 08	Firkant list	Børstet titan alu	8 mm	270 cm	40	55338916
CPJQSTS 08/2	Firkant hjørnestykke	Børstet titan alu	8 mm	2 PK	1	55339616
PJQSTS 10	Firkant list	Børstet titan alu	10 mm	270 cm	40	55338920
CPJQSTS 10/2	Firkant hjørnestykke	Børstet titan alu	10 mm	2 PK	1	55339620
PJQSTS 125	Firkant list	Børstet titan alu	12,5 mm	270 cm	40	55338935
CPJQSTS 125/2	Firkant hjørnestykke	Børstet titan alu	12,5 mm	2 PK	1	55339635



VARENR.	PRODUKT	FARGE	HØYDE	LENGDE/PK	ANT. I KART.	NOBB NR.
PJQSRS 08	Firkant list	Børstet kobber alu	8 mm	270 cm	40	55338882
CPJQSRS 08/2	Firkant hjørnestykke	Børstet kobber alu	8 mm	2 PK	1	55339582
PJQSRS 10	Firkant list	Børstet kobber alu	10 mm	270 cm	40	55338897
CPJQSRS 10/2	Firkant hjørnestykke	Børstet kobber alu	10 mm	2 PK	1	55339597
PJQSRS 125	Firkant list	Børstet kobber alu	12,5 mm	270 cm	20	55338901
CPJQSRS 125/2	Firkant hjørnestykke	Børstet kobber alu	12,5 mm	2 PK	1	55339601

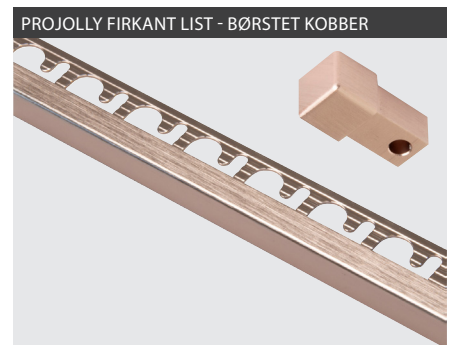

VARENR.	PRODUKT	FARGE	HØYDE	LENGDE/PK	ANT. I KART.	NOBB NR.
PJQSNE 08	Firkant list	Sort matt alu	8 mm	270 cm	40	55339132
CPJQSNE 08/2	Firkant hjørnestykke	Sort matt alu	8 mm	2 PK	1	55339162
PJQSNE 10	Firkant list	Sort matt alu	10 mm	270 cm	40	55339143
CPJQSNE 10/2	Firkant hjørnestykke	Sort matt alu	10 mm	2 PK	1	55339177
PJQSNE 125	Firkant list	Sort matt alu	12,5 mm	270 cm	20	55339158
CPJQSNE 125/2	Firkant hjørnestykke	Sort matt alu	12,5 mm	2 PK	1	55339181



VARENR.	PRODUKT	FARGE	HØYDE	LENGDE/PK	ANT. I KART.	NOBB NR.
PJQSACML 08	Firkant list	Blankpolert stål	8 mm	270 cm	40	55339703
CPJQSACML 08/2	Firkant hjørnestykke	Blankpolert stål	8 mm	2 PK	1	55339385
PJQSACML 10	Firkant list	Blankpolert stål	10 mm	270 cm	40	55339718
CPJQSACML 10/2	Firkant hjørnestykke	Blankpolert stål	10 mm	2 PK	1	55339393
PJQSACML 125	Firkant list	Blankpolert stål	12,5 mm	270 cm	20	55339722
CPJQSACML 125/2	Firkant hjørnestykke	Blankpolert stål	12,5 mm	2 PK	1	55339404

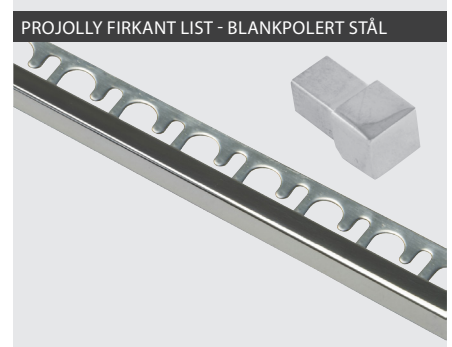

VARENR.	PRODUKT	FARGE	HØYDE	LENGDE/PK	ANT. I KART.	NOBB NR.
PJQSACS 08	Firkant list	Børstet stål	8 mm	270 cm	40	55338814
CPJQSACS 08/2	Firkant hjørnestykke	Børstet stål	8 mm	2 PK	1	55339412
PJQSACS 10	Firkant list	Børstet stål	10 mm	270 cm	40	55339737
CPJQSACS 10/2	Firkant hjørnestykke	Børstet stål	10 mm	2 PK	1	55339423
PJQSACS 125	Firkant list	Børstet stål	12,5 mm	270 cm	20	55339741
CPJQSACS 125/2	Firkant hjørnestykke	Børstet stål	12,5 mm	2 PK	1	55339438

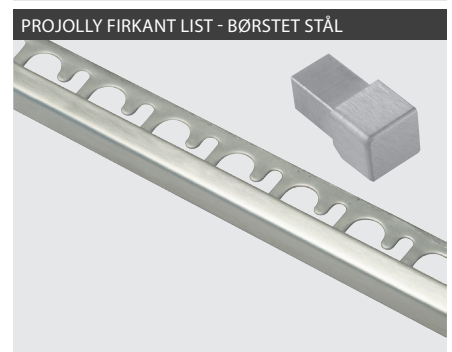

Projolly - Quart rund hjørnelist



PROJOLLY HJØRNELIST - HVIT PVC

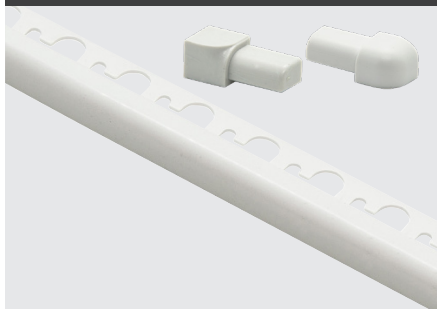

VARENR.	PRODUKT	FARGE	HØYDE	LENGDE/PK	ANT. I KART.	NOBB NR.
PJ 06-01	Rund list	Hvit PVC	6 mm	270 cm	40	53544305
CPJ 06-01/5	Treveis hjørne	Hvit PVC	6 mm	5 PK.	1	53543242
IPJ 06-01/5	Innvendig hjørne	Hvit PVC	6 mm	5 PK.	1	53543938
PJQT 08-01	Rund list	Hvit PVC	8 mm	270 cm	40	55339041
CPJQT 08-01/5	Treveis hjørne	Hvit PVC	8 mm	5 PK.	1	55339915
IPJQT 08-01/5	Innvendig hjørne	Hvit PVC	8 mm	5 PK.	1	55339953
PJQT 10-01	Rund list	Hvit PVC	10 mm	270 cm	40	55339060
CPJQT 10-01/5	Treveis hjørne	Hvit PVC	10 mm	5 PK.	1	55339926
IPJQT 10-01/5	Innvendig hjørne	Hvit PVC	10 mm	5 PK.	1	55339964
PJQT 125-01	Rund list	Hvit PVC	12,5 mm	270 cm	20	55339086
CPJQT 125-01/5	Treveis hjørne	Hvit PVC	12,5 mm	5 PK.	1	55339934
IPJQT 125-01/5	Innvendig hjørne	Hvit PVC	12,5 mm	5 PK.	1	55339972

PROJOLLY HJØRNELIST LYS - GRÅ PVC

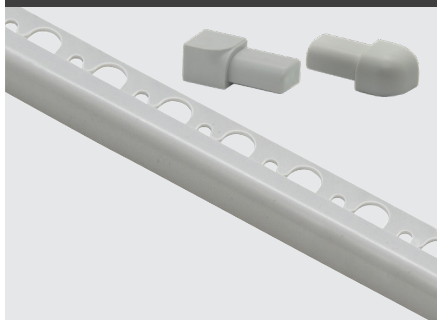

VARENR.	PRODUKT	FARGE	HØYDE	LENGDE/PK	ANT. I KART.	NOBB NR.
PJ 06-18	Rund list	Lys grå PVC	6 mm	270 cm	20	53544313
CPJ 06-18/5	Treveis hjørne	Lys grå PVC	6 mm	5 PK.	1	53543257
IPJ 06-18/5	Innvendig hjørne	Lys grå PVC	6 mm	5 PK.	1	53543942
PJQT 08-18	Rund list	Lys grå PVC	8 mm	270 cm	20	55339056
CPJQT 08-18/5	Treveis hjørne	Lys grå PVC	8 mm	5 PK.	1	55338954
IPJQT 08-18/5	Innvendig hjørne	Lys grå PVC	8 mm	5 PK.	1	55338992
PJQT 10-18	Rund list	Lys grå PVC	10 mm	270 cm	20	55339075
CPJQT 10-18/5	Treveis hjørne	Lys grå PVC	10 mm	5 PK.	1	55338965
IPJQT 10-18/5	Innvendig hjørne	Lys grå PVC	10 mm	5 PK.	1	55339003
PJQT 125-18	Rund list	Lys grå PVC	12,5 mm	270 cm	20	55339094
CPJQT 125-18/5	Treveis hjørne	Lys grå PVC	12,5 mm	5 PK.	1	55338973
IPJQT 125-18/5	Innvendig hjørne	Lys grå PVC	12,5 mm	5 PK.	1	55339018

PROJOLLY HJØRNELIST - HVIT ALU

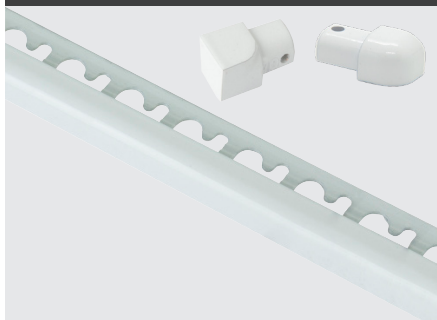

VARENR.	PRODUKT	FARGE	HØYDE	LENGDE/PK	ANT. I KART.	NOBB NR.
PJQTA 08-01	Rund list	Hvit alu	8 mm	270 cm	20	55338674
CPJQTA 08-01/2	Treveis hjørne	Hvit alu	8 mm	2 PK.	1	55338322
IPJQTA 08-01/2	Innvendig hjørne	Hvit alu	8 mm	2 PK.	1	55338500
PJQTA 10-01	Rund list	Hvit alu	10 mm	270 cm	20	55338685
CPJQTA 10-01/2	Treveis hjørne	Hvit alu	10 mm	2 PK.	1	55338337
IPJQTA 10-01/2	Innvendig hjørne	Hvit alu	10 mm	2 PK.	1	55338515
PJQTA 125-01	Rund list	Hvit alu	12,5 mm	270 cm	20	55338693
CPJQTA 125-01/2	Treveis hjørne	Hvit alu	12,5 mm	2 PK.	1	55338341
IPJQTA 125-01/2	Innvendig hjørne	Hvit alu	12,5 mm	2 PK.	1	55338526

Projolly - Quart rund hjørnelist

VARENR.	PRODUKT	FARGE	HØYDE	LENGDE/PK	ANT. I KART.	NOBB NR.
PJQTAA 06	Rund list	Eloksert alu	6 mm	270 cm	40	55338704
CPJQTAA 06/2	Treveis hjørne	Eloksert alu	6 mm	2 PK	1	55338356
IPJQTAA 06/2	Innvendig hjørne	Eloksert alu	6 mm	2 PK	1	55338534

PJQTAA 08	Rund list	Eloksert alu	8 mm	270 cm	40	55338712
CPJQTAA 08/2	Treveis hjørne	Eloksert alu	8 mm	2 PK	1	55338360
IPJQTAA 08/2	Innvendig hjørne	Eloksert alu	8 mm	2 PK	1	55338545

PJQTAA 10	Rund list	Eloksert alu	10 mm	270 cm	40	55338723
CPJQTAA 10/2	Treveis hjørne	Eloksert alu	10 mm	2 PK	1	55338375
IPJQTAA 10/2	Innvendig hjørne	Eloksert alu	10 mm	2 PK	1	55338553

PJQTAA 125	Rund list	Eloksert alu	12,5 mm	270 cm	20	55338738
CPJQTAA 125/2	Treveis hjørne	Eloksert alu	12,5 mm	2 PK	1	55338386
IPJQTAA 125/2	Innvendig hjørne	Eloksert alu	12,5 mm	2 PK	1	55338564

VARENR.	PRODUKT	FARGE	HØYDE	LENGDE/PK	ANT. I KART.	NOBB NR.
PJQTBC 06	Rund list	Krom alu	6 mm	270 cm	40	55338776
CPJQTBC 06/2	Treveis hjørne	Krom alu	6 mm	2 PK	1	55338424
IPJQTBC 06/2	Innvendig hjørne	Krom alu	6 mm	2 PK	1	55338636

PJQTBC 08	Rund list	Krom alu	8 mm	270 cm	40	55338780
CPJQTBC 08/2	Treveis hjørne	Krom alu	8 mm	2 PK	1	55338432
IPJQTBC 08/2	Innvendig hjørne	Krom alu	8 mm	2 PK	1	55338640

PJQTBC 10	Rund list	Krom alu	10 mm	270 cm	40	55338795
CPJQTBC 10/2	Treveis hjørne	Krom alu	10 mm	2 PK	1	55338443
IPJQTBC 10/2	Innvendig hjørne	Krom alu	10 mm	2 PK	1	55338655

PJQTBC 125	Rund list	Krom alu	12,5 mm	270 cm	20	55338806
CPJQTBC 125/2	Treveis hjørne	Krom alu	12,5 mm	2 PK	1	55338458
IPJQTBC 125/2	Innvendig hjørne	Krom alu	12,5 mm	2 PK	1	55338666

VARENR.	PRODUKT	FARGE	HØYDE	LENGDE/PK	ANT. I KART.	NOBB NR.
PJQTNE 08	Rund list	Sort matt alu	8 mm	270 cm	10	55339196
CPJQTNE 08/2	Treveis hjørne	Sort matt alu	8 mm	2 PK	1	55339226
IPJQTNE 08/2	Innvendig hjørne	Sort matt alu	8 mm	2 PK	1	55339253

PJQTNE 10	Rund list	Sort matt alu	10 mm	270 cm	10	55339200
CPJQTNE 10/2	Treveis hjørne	Sort matt alu	10 mm	2 PK	1	55339234
IPJQTNE 10/2	Innvendig hjørne	Sort matt alu	10 mm	2 PK	1	55339264

PJQTNE 125	Rund list	Sort matt alu	12,5 mm	270 cm	10	55339215
CPJQTNE 125/2	Treveis hjørne	Sort matt alu	12,5 mm	2 PK	1	55339245
IPJQTNE 125/2	Innvendig hjørne	Sort matt alu	12,5 mm	2 PK	1	55339272

VARENR.	PRODUKT	FARGE	HØYDE	LENGDE/PK	ANT. I KART.	NOBB NR.
PJQTACS 08	Rund list	Børstet stål	8 mm	270 cm	20	55338742
CPJQTACS 08/2	Treveis hjørne	Børstet stål	8 mm	2 PK	1	55338394
IPJQTACS 08/2	Innvendig hjørne	Børstet stål	8 mm	2 PK	1	55338602

PJQTACS 10	Rund list	Børstet stål	10 mm	270 cm	20	55338757
CPJQTACS 10/2	Treveis hjørne	Børstet stål	10 mm	2 PK	1	55338405
IPJQTACS 10/2	Innvendig hjørne	Børstet stål	10 mm	2 PK	1	55338617

PJQTACS 125	Rund list	Børstet stål	12,5 mm	270 cm	20	55338761
CPJQTACS 125/2	Treveis hjørne	Børstet stål	12,5 mm	2 PK	1	55338413
IPJQTACS 125/2	Innvendig hjørne	Børstet stål	12,5 mm	2 PK	1	55338621

PROJOLLY HJØRNELIST - ELOKSERT ALU

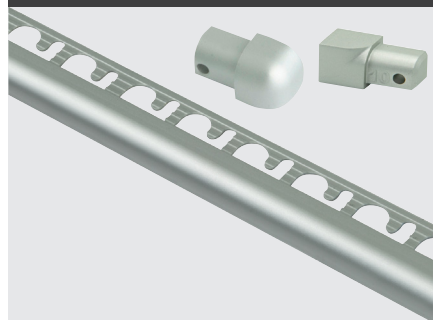

PROJOLLY HJØRNELIST - KROM ALU

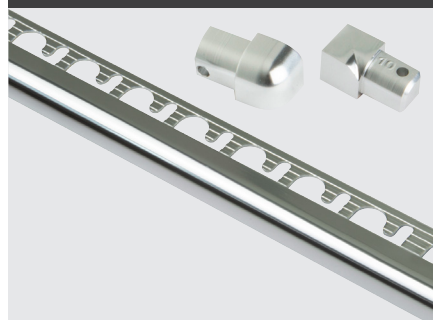

PROJOLLY HJØRNELIST - SORT MATT ALU



PROJOLLY HJØRNELIST - BØRSTET STÅL

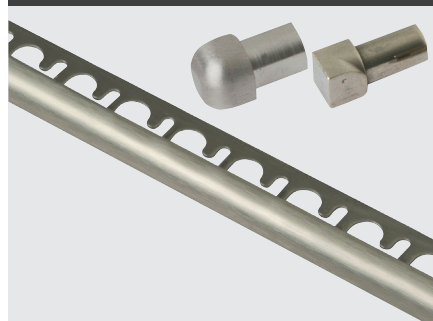

Projolly triangle - Trekant hjørnelist



PROJOLLY TREKANT HJØRNELIST - ELOKSERT

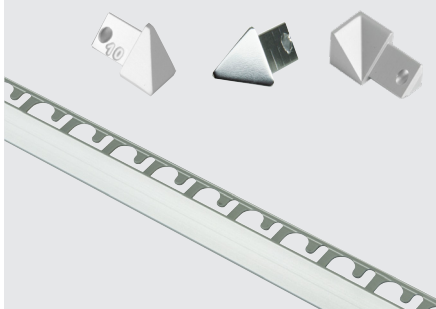

VAREN.R.	PRODUKT	FARGE	HØYDE	LENGDE/PK	ANT. I KART.	NOBB NR.
PJTRAA 08	Trekant hjørnelist	Eloksert alu	8 mm	270 cm	40	53628498
CPJTRAA 08/2	Utvendig hjørne	Eloksert alu	8 mm	2 PK	1	53628555
CTPJTRAA 08/2	Treveis hjørne	Eloksert alu	8 mm	2 PK	1	53628612
IPJTRAA 08/2	Innvendig hjørne	Eloksert alu	8 mm	2 PK	1	53628585
PJTRAA 10	Trekant hjørnelist	Eloksert alu	10 mm	270 cm	40	53628502
CPJTRAA 10/2	Utvendig hjørne	Eloksert alu	10 mm	2 PK	1	53628566
CTPJTRAA 10/2	Treveis hjørne	Eloksert alu	10 mm	2 PK	1	53628623
IPJTRAA 10/2	Innvendig hjørne	Eloksert alu	10 mm	2 PK	1	53628593
PJTRAA 125	Trekant hjørnelist	Eloksert alu	12,5 mm	270 cm	40	53628517
CPJTRAA 125/2	Utvendig hjørne	Eloksert alu	12,5 mm	2 PK	1	53628574
CTPJTRAA 125/2	Treveis hjørne	Eloksert alu	12,5 mm	2 PK	1	53628638
IPJTRAA 125/2	Innvendig hjørne	Eloksert alu	12,5 mm	2 PK	1	53628604

PROJOLLY TREKANT HJØRNELIST - KROM

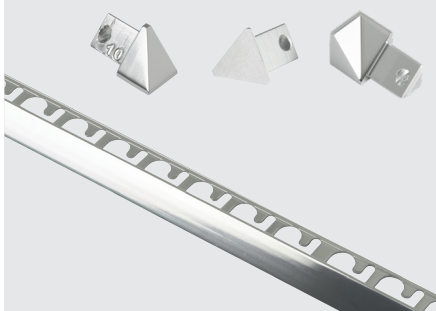

VAREN.R.	PRODUKT	FARGE	HØYDE	LENGDE/PK	ANT. I KART.	NOBB NR.
PJTRBC 08	Trekant hjørnelist	Krom alu	8 mm	270	40	53628521
CPJTRBC 08/2	Utvendig hjørne	Krom alu	8 mm	2 PK	1	53628642
CTPJTRBC 08/2	Treveis hjørne	Krom alu	8 mm	2 PK	1	53628706
IPJTRBC 08/2	Innvendig hjørne	Krom alu	8 mm	2 PK	1	53628676
PJTRBC 10	Trekant hjørnelist	Krom alu	10 mm	270	40	53628536
CPJTRBC 10/2	Utvendig hjørne	Krom alu	10 mm	2 PK	1	53628657
CTPJTRBC 10/2	Treveis hjørne	Krom alu	10 mm	2 PK	1	53628714
IPJTRBC 10/2	Innvendig hjørne	Krom alu	10 mm	2 PK	1	53628680
PJTRBC 125	Trekant hjørnelist	Krom alu	12,5 mm	270	40	53628540
CPJTRBC 125/2	Utvendig hjørne	Krom alu	12,5 mm	2 PK	1	53628661
CTPJTRBC 125/2	Treveis hjørne	Krom alu	12,5 mm	2 PK	1	53628725
IPJTRBC 125/2	Innvendig hjørne	Krom alu	12,5 mm	2 PK	1	53628695

Proedge - Utenpåliggende hjørnelist



VARENR.	PRODUKT	FARGE	HØYDE	ENHET	ANT. I KART.	NOBB NR.
901127	Utenpåliggende hjørnelist	Hvit alu	25 mm	250 cm	10	48735078

Utvendige hjørnelister monteres etter flislegging ved behov for beskyttelse av utvendige hjørner. Kan også anvendes for å skjule eksisterende skader, samt hindre at nye skader oppstår.

VARENR.	PRODUKT	FARGE	HØYDE	ENHET	ANT. I KART.	NOBB NR.
901126	Utenpåliggende hjørnelist	Eloksert Alu	25 mm	270 cm	10	48735052

VARENR.	PRODUKT	FARGE	HØYDE	ENHET	ANT. I KART.	NOBB NR.
PEGAC 25A	Utenpåliggende hjørnelist	Polert stål	25 mm	270 cm	15	55287362

Selvklebende.

UTENPÅLIGGENDE HJØRNELIST - HVIT ALU



UTENPÅLIGGENDE HJØRNELIST - ELOKSERT ALU



UTENPÅLIGGENDE HJØRNELIST - POLERT STÅL



Proterminal - Endelist



PROTERMINAL ENDELIST - ELOKSSERT ALU

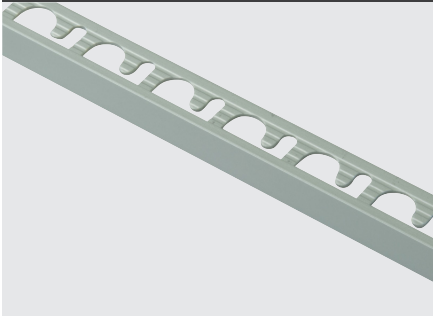

VARENR.	PRODUKT	FARGE	HØYDE	LENGDE	ANT. I KART.	NOBB NR.
PTAA 08	Endelist	Eloksert alu	8 mm	270 cm	40	53545024
PTAA 10	Endelist	Eloksert alu	10 mm	270 cm	40	53545032
PTAA 125	Endelist	Eloksert alu	12,5 mm	270 cm	40	53545043

PROTERMINAL ENDELIST - KROM ALU

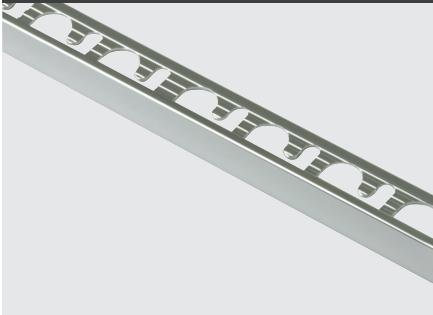

VARENR.	PRODUKT	FARGE	HØYDE	LENGDE	ANT. I KART.	NOBB NR.
PTBC 08	Endelist	Krom alu	8 mm	270 cm	40	53545058
PTBC 10	Endelist	Krom alu	10 mm	270 cm	40	53545062
PTBC 12	Endelist	Krom alu	12,5 mm	270 cm	40	53545077

PROTERMINAL ENDELIST - SORT BLANK ALU

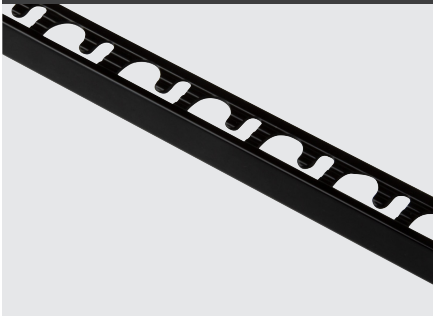

VARENR.	PRODUKT	FARGE	HØYDE	LENGDE	ANT. I KART.	NOBB NR.
PTBN 08	Endelist	Sort blank alu	8 mm	270 cm	40	53628294
PTBN 10	Endelist	Sort blank alu	10 mm	270 cm	40	53628305
PTBN 125	Endelist	Sort blank alu	12,5 mm	270 cm	40	53628313

VARENR.	PRODUKT	FARGE	HØYDE	LENGDE	ANT. I KART.	NOBB NR.
PTBO 08	Endelist	Gull blank alu	8 mm	270 cm	40	53628260
PTBO 10	Endelist	Gull blank alu	10 mm	270 cm	40	53628275
PTBO 125	Endelist	Gull blank alu	12,5 mm	270 cm	40	53628286

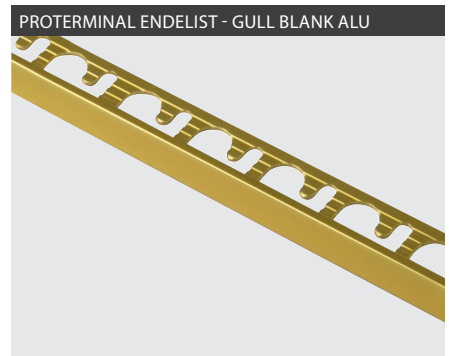

VARENR.	PRODUKT	FARGE	HØYDE	LENGDE	ANT. I KART.	NOBB NR.
PTBOS 08	Endelist	Børstet gull alu	8 mm	270 cm	40	-
PTBOS 10	Endelist	Børstet gull alu	10 mm	270 cm	40	-
PTBOS 125	Endelist	Børstet gull alu	12,5 mm	270 cm	40	-

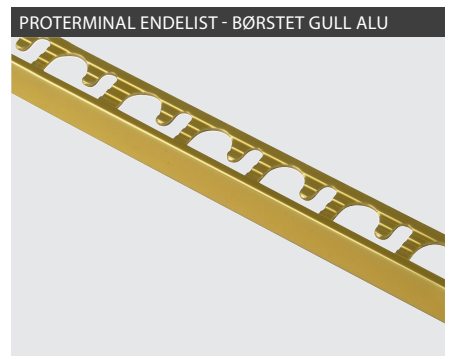

VARENR.	PRODUKT	FARGE	HØYDE	LENGDE	ANT. I KART.	NOBB NR.
PTBR 08	Endelist	Kobber blank alu	8 mm	270 cm	40	53628358
PTBR 10	Endelist	Kobber blank alu	10 mm	270 cm	40	53628362
PTBR 125	Endelist	Kobber blank alu	12,5 mm	270 cm	40	53628744

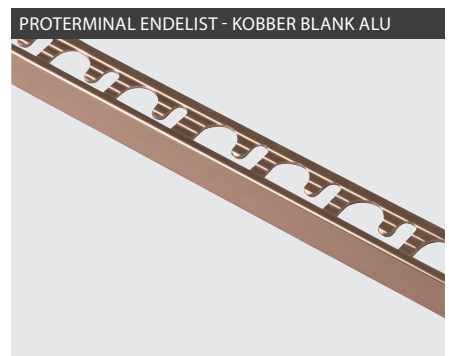

VARENR.	PRODUKT	FARGE	HØYDE	LENGDE	ANT. I KART.	NOBB NR.
PTBS 08	Endelist	Børstet blank alu	8 mm	270 cm	40	53628377
PTBS 10	Endelist	Børstet blank alu	10 mm	270 cm	40	53628381
PTBS 125	Endelist	Børstet blank alu	12,5 mm	270 cm	40	53628396

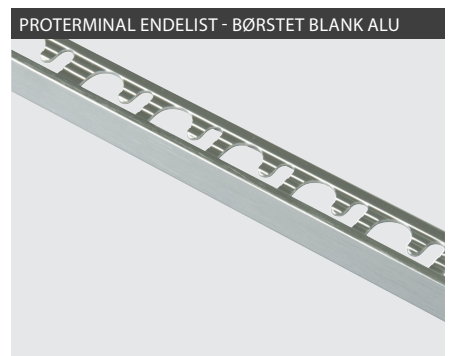

VARENR.	PRODUKT	FARGE	HØYDE	LENGDE	ANT. I KART.	NOBB NR.
PTBT 08	Endelist	Titan blank alu	8 mm	270 cm	40	53628324
PTBT 10	Endelist	Titan blank alu	10 mm	270 cm	40	53628332
PTBT 125	Endelist	Titan blank alu	12,5 mm	270 cm	40	53628343

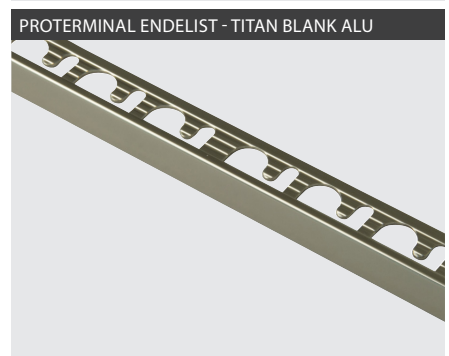

Proterminal - Endelist

PROTERMINAL ENDELIST - BØRSTET SORT ALU

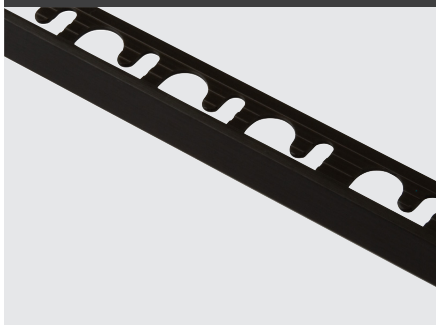

VARENR.	PRODUKT	FARGE	HØYDE	LENGDE	ANT. I KART.	NOBB NR.
PTNS 08	Endelist	Børstet sort alu	8 mm	270 cm	40	53628434
PTNS 10	Endelist	Børstet sort alu	10 mm	270 cm	40	53628445
PTNS 125	Endelist	Børstet sort alu	12,5 mm	270 cm	40	53628453

PROTERMINAL ENDELIST - BØRSTET KOBBER ALU

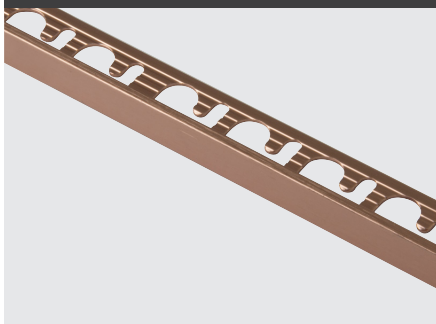

VARENR.	PRODUKT	FARGE	HØYDE	LENGDE	ANT. I KART.	NOBB NR.
PTRS 08	Endelist	Børstet kobber alu	8 mm	270 cm	40	53628464
PTRS 10	Endelist	Børstet kobber alu	10 mm	270 cm	40	53628472
PTRS 125	Endelist	Børstet kobber alu	12,5 mm	270 cm	40	53628483

PROTERMINAL ENDELIST - BØRSTET TITAN ALU

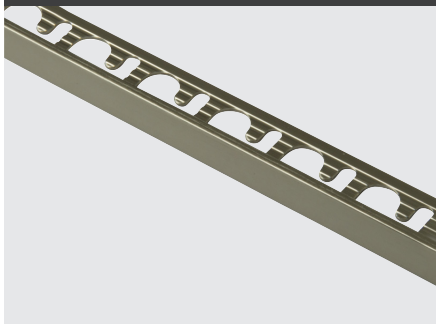

VARENR.	PRODUKT	FARGE	HØYDE	LENGDE	ANT. I KART.	NOBB NR.
PTTS 08	Endelist	Børstet titan alu	8 mm	270 cm	40	53628400
PTTS 10	Endelist	Børstet titan alu	10 mm	270 cm	40	53628415
PTTS 125	Endelist	Børstet titan alu	12,5 mm	270 cm	40	53628426

PROTERMINAL ENDELIST - SORT MATT ALU

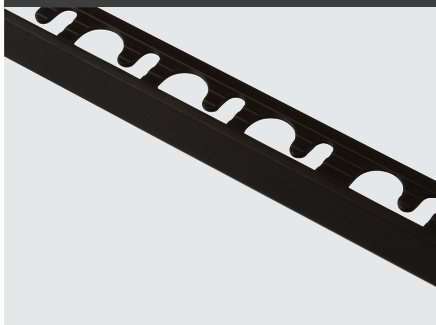

VARENR.	PRODUKT	FARGE	HØYDE	LENGDE	ANT. I KART.	NOBB NR.
PTNE 08	Endelist	Sort matt alu	8 mm	270 cm	40	55339283
PTNE 10	Endelist	Sort matt alu	10 mm	270 cm	40	55339298
PTNE 125	Endelist	Sort matt alu	12,5 mm	270 cm	40	55339302



Lister for trapper som fyller ulike behov og funksjoner;

- Sklisikring
- Gir en synlig trappekant som sikkerhet for synshemmede
- Beskytter fliskanten mot slitasje og skader
- Dekorelement

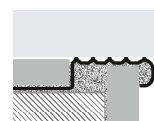

VARENDR.	PRODUKT	FARGE	HØYDE	LENGDE	ANT. I KART.	NOBB NR.
PTR 10N	Trappenease	Sort PVC	10 mm	270 cm	20	53545096
PTR 125N	Trappenease	Sort PVC	12,5 mm	270 cm	20	53545115
PTR 10G	Trappenease	Grå PVC	10 mm	270 cm	20	53545081
PTR 125G	Trappenease	Grå PVC	12,5 mm	270 cm	20	53545100

Bredde på gummi 25 mm.

VARENDR.	PRODUKT	FARGE	HØYDE	LENGDE	ANT. I KART.	NOBB NR.
PTRACS 10	Trappenease	Børstet stål	10 mm	270 cm	15	53545134
PTRACS 125	Trappenease	Børstet stål	12,5 mm	270 cm	15	53545145

VARENDR.	PRODUKT	FARGE	HØYDE	LENGDE	ANT. I KART.	NOBB NR.
PSYACS 2610A	Trappenease selvkleb.	Børstet stål		270 cm	20	53545005

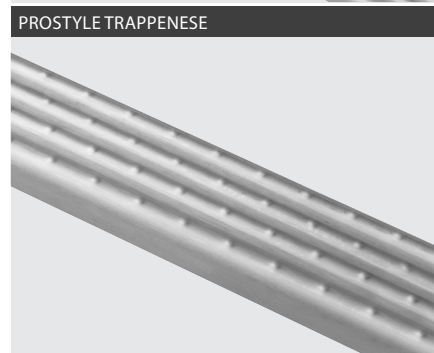
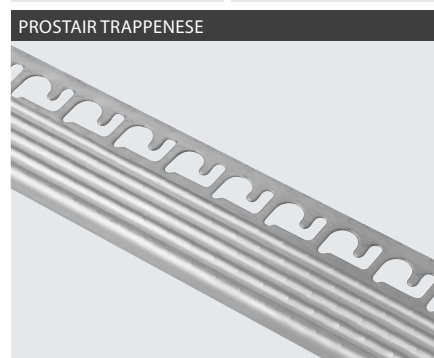
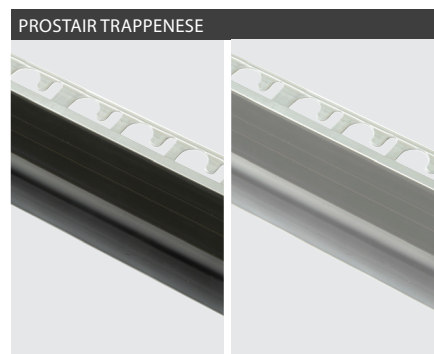

Trappenease - Overgangslist

PROBRATESTP TRAPPENESE

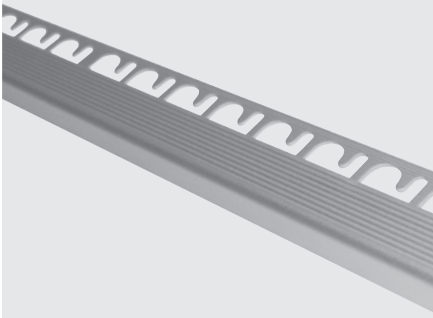

VAREN.R.	PRODUKT	FARGE	HØYDE	LENGDE	ANT. I KART.	NOBB NR.
PBPAA 10	Trappenease	Eloksert alu	10 mm	270 cm	5	53544218
PBPAA 125	Trappenease	Eloksert alu	12,5 mm	270 cm	5	53544222

PROSTAIR ACC TRAPPENESE

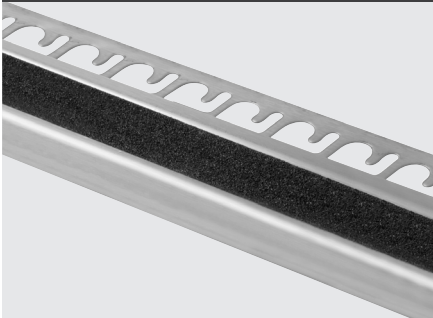

VAREN.R.	PRODUKT	FARGE	HØYDE	LENGDE	ANT. I KART.	NOBB NR.
PTRGRACS 1035	Trappenease	Børstet stål	10 mm	270 cm	40	53545153
PTRGRACS 12535	Trappenease	Børstet stål	12,5 mm	270 cm	40	53545164
PGRG 25	Selvkleb. innlegg	Grå		1820 cm	1	53544275
PGRN 25	Selvkleb. innlegg	Sort		1820 cm	1	53544286
PGRT 25	Selvkleb. innlegg	Transparent		1820 cm	1	53544294

Selvklebende innlegg til listene må bestilles separat. Bredde på disse er 25 mm.



PROSTYLE ACC TRAPPENESE

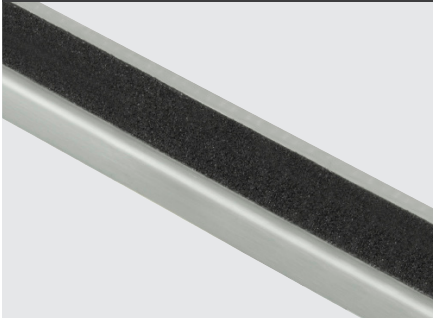

VAREN.R.	PRODUKT	FARGE	HØYDE	LENGDE	ANT. I KART.	NOBB NR.
PSYGRACS 4020A	Trappenease selvkleb.	Børstet stål		270 cm	20	53545013
PGRG 25	Selvkleb. innlegg	Grå		1820 cm	1	53544275
PGRN 25	Selvkleb. innlegg	Sort		1820 cm	1	53544286
PGRT 25	Selvkleb. innlegg	Transparent		1820 cm	1	53544294

Selvklebende innlegg til listene må bestilles separat. Bredde på disse er 25 mm.



En overgangslist med fall. Gir en fin overgang mellom gulv i ulik høyde. En særdeles solid list som tåler høy trafikk og belastning. Listen beskytter i tillegg flisekanten.

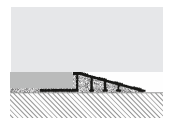

PROSLIDER LR OVERGANGSLIST



VAREN.R.	PRODUKT	FARGE	HØYDE	LENGDE	ANT. I KART.	NOBB NR.
PDLRAN 10	Overgangslist	Alu. natur	10	270	20	55024722

Proflex - Ekspansjonsfugelist

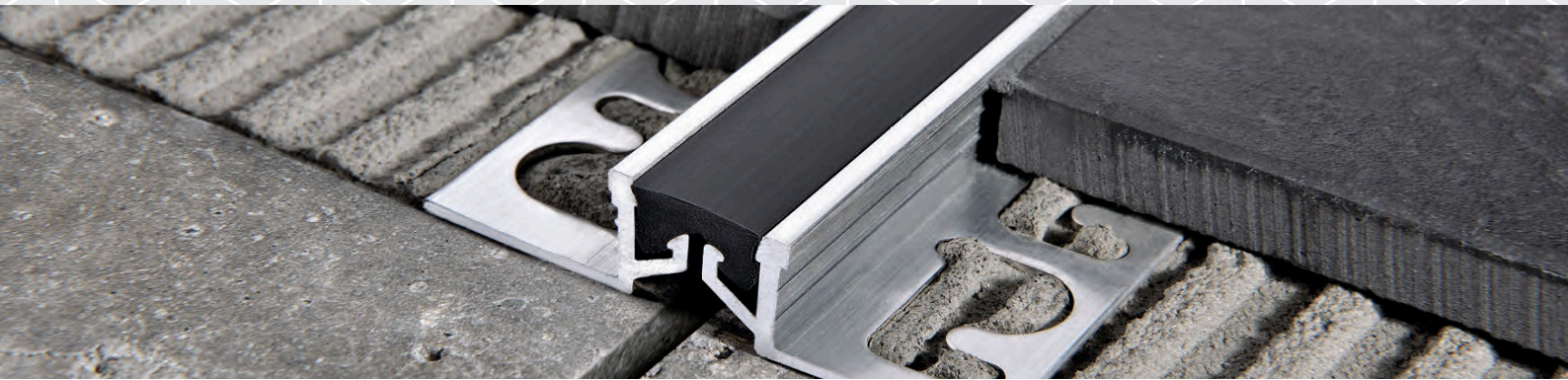

Et utvalg lister for å ta opp bevegelse i gulvet og hindre sprekker og skader på flis og fuger.

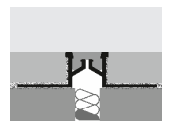

VARENR.	PRODUKT	FARGE	HØYDE	LENGDE	ANT. I KART.	NOBB NR.
PFXAL 10G	Ekspansjonsfuge	Grå alu	10 mm	250 cm	20	53544237
PFXAL 125G	Ekspansjonsfuge	Grå alu	12,5 mm	250 cm	20	53544256
	Synlig bredde 17 mm					

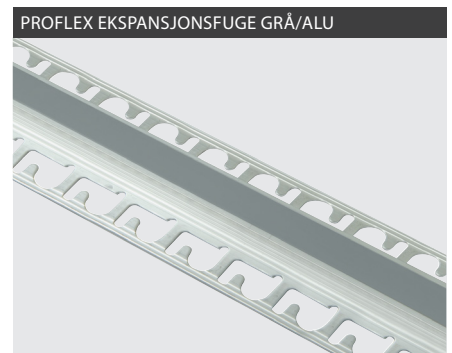

VARENR.	PRODUKT	FARGE	HØYDE	LENGDE	ANT. I KART.	NOBB NR.
PFXAL 10N	Ekspansjonsfuge	Sort alu	10 mm	250 cm	20	53544241
PFXAL125N	Ekspansjonsfuge	Sort alu	12,5 mm	250 cm	20	53544260
	Synlig bredde 17 mm					

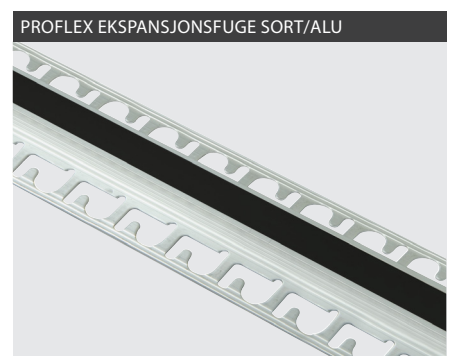

Gulvlister

Vi fører nå ett flott sortiment av kvalitetslister for parkett og laminatgulv fra Progress Profiles. Dette er lister i ulike utførelser og finish – både selvklebende og lister som må skrues fast. Det er lister mellom gulv i lik høyde eller ulik høyde – og som overganger mellom ulike typer gulv. De ulike lister har en overflate som tåler høy fottrafikk, UV stråler og renholdsmidler.

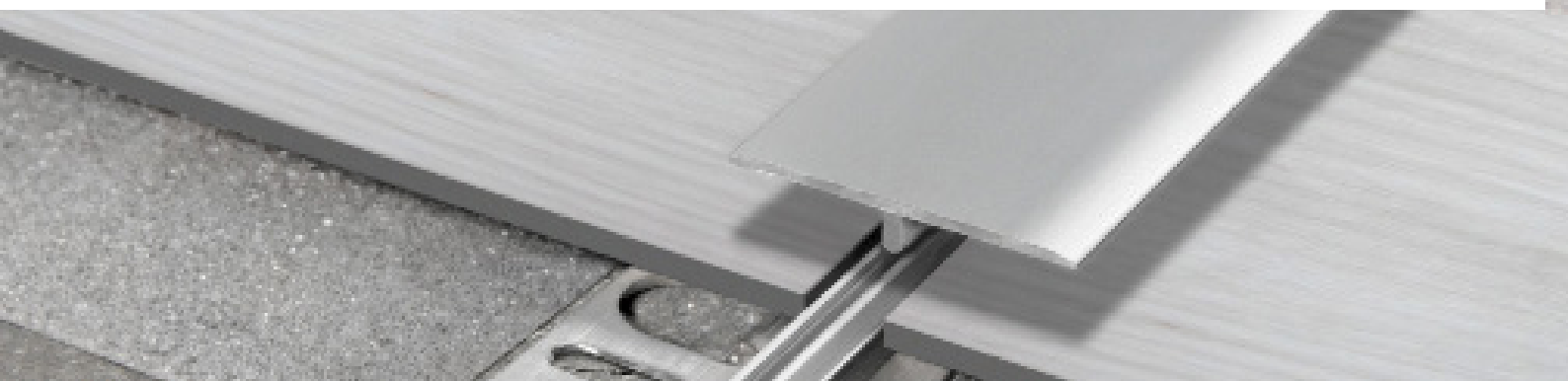

LVT UNIVERSAL OVERGANGSLIST
LVT SOL 30P for vinyl gulv brukes som bevegelsesfuge eller overgang mellom gulv i vinyl. Enkel montering: Basen festes i undergulv med lim eller skruer. Vinylgulvet legges, og topplisten trykkes ned i basen. Fåes i lengde 270 cm.



VARENDR.	PRODUKT	H X L	ANT. I KART.	NOBB NR.
PNSPAA3046	LVT universal overgangslist SOL 30P for vinyl Elokstert	4-6 mm 270 cm	20	55379573
PNSPAO3046	LVT universal overgangslist SOL 30P for vinyl Gull	4-6 mm 270 cm	20	55379584
PNSP05W3046	LVT universal overgangslist SOL 30P for vinyl Light oak	4-6 mm 270 cm	20	55379592
PNSP42W3046	LVT universal overgangslist SOL 30P for vinyl Grace oak	4-6 mm 270 cm	20	55379603
PNSP29W3046	LVT universal overgangslist SOL 30P for vinyl White oak	4-6 mm 270 cm	20	55379618

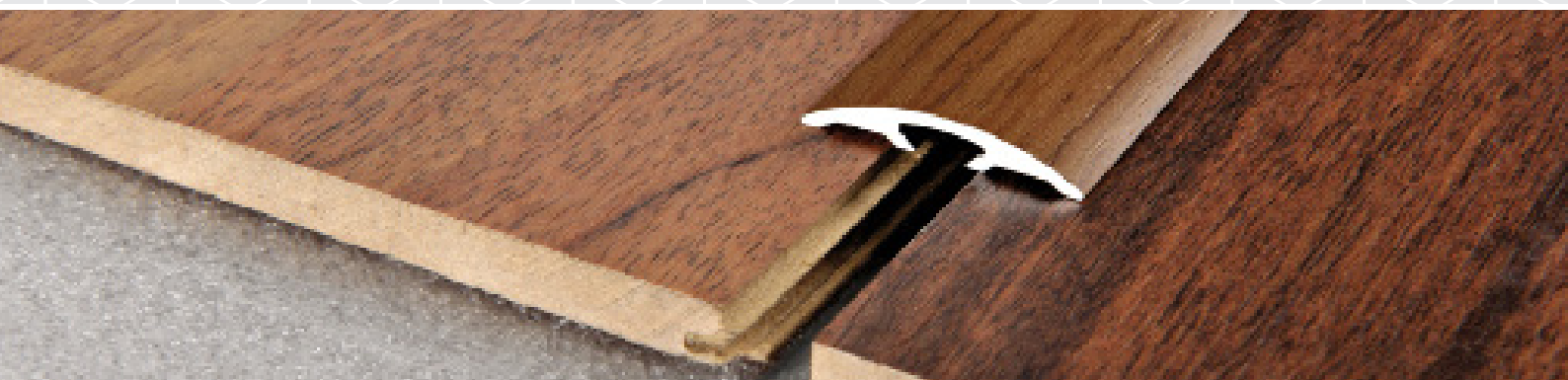

SOL 40P UNIVERSAL OVERGANGSLIST
En selvklebende aluminiumslist dekket med en film i tre ulike finisher.
Fåes i lengder: 90 cm og 270 cm.



Light Oak

Grace Oak

White Oak

VARENDR.	PRODUKT	B X L	ANT. I KART.	NOBB NR.
PINS05W30A	SOL 30 Overgangslist selvklb. alu trefarget Light oak	30 mm x 270 cm	40	55379705
PINS29W30A	SOL 30 Overgangslist selvklb. alu trefarget White oak	30 mm x 270 cm	40	55379713
PINS05W309AS	SOL 30 Overgangslist selvklb. alu trefarget Light oak	30 mm x 90 cm	20	55379724
PINS29W309AS	SOL 30 Overgangslist selvklb. alu trefarget White oak	30 mm x 90 cm	20	55379732



VARENDR.	PRODUKT	B X L	ANT. I KART.	NOBB NR.
PNSP05W40PA	SOL 40P Overgangslist selvklb. alu trefarget Light oak	40 mm x 270 cm	40	55379743
PNSP42W40PA	SOL 40P Overgangslist selvklb. alu trefarget Grace oak	40 mm x 270 cm	40	55379758
PNSP29W40PA	SOL 40P Overgangslist selvklb. alu trefarget White oak	40 mm x 270 cm	40	55379762
PNSP05W409PAS	SOL 40P Overgangslist selvklb. alu trefarget Light oak	40 mm x 90 cm	20	55379777
PNSP42W409PAS	SOL 40P Overgangslist selvklb. alu trefarget Grace oak	40 mm x 90 cm	20	55379781
PNSP29W409PAS	SOL 40P Overgangslist selvklb. alu trefarget White oak	40 mm x 90 cm	20	55379796

Zero Curve



ZERO CURVE OVERGANGSLIST

En selvklebende aluminiumslist dekket med en film i tre ulike finisher. Kan brukes som overgang mellom gulv med ulik høyde. Fåes med eller uten base, og i lengder: 90 cm og 270 cm.

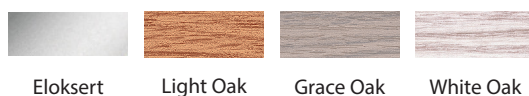

Eloksert

Light Oak

Grace Oak

White Oak

ZERO CURVE SELVKLEBENDE



ZERO CURVE MED BASE



ZERO CURVE MED BASE



VARENR.	PRODUKT	H X L	ANT. I KART.	NOBB NR.
PINZAA07A	Zero Curve Overgangslis selvklb. alu Eloksert	7-11 mm x 270 cm	40	55379800
PINZ05W07A	Zero Curve Overgangslis selvklb. alu Light oak	7-11 mm x 270 cm	40	55379815
PINZ42W07A	Zero Curve Overgangslis selvklb. alu Grace oak	7-11 mm x 270 cm	40	55379826
PINZ29W07A	Zero Curve Overgangslis selvklb. alu White oak	7-11 mm x 270 cm	40	55379834
PINZ05W079AS	Zero Curve Overgangslis selvklb. alu Light oak	7-11 mm x 90 cm	20	55379845
PINZ42W079AS	Zero Curve Overgangslis selvklb. alu Grace oak	7-11 mm x 90 cm	20	55379853
PINZ29W079AS	Zero Curve Overgangslis selvklb. alu White oak	7-11 mm x 90 cm	20	55379864

VARENR.	PRODUKT	H X L	ANT. I KART.	NOBB NR.
PINZCAA07S	Zero Curve overgangslis m/base alu Eloksert	7-9 mm x 90 cm	15	55379872
PINZC05W07S	Zero Curve overgangslis m/base alu Light oak	7-9 mm x 90 cm	15	55379883
PINZC42W07S	Zero Curve overgangslis m/base alu Grace oak	7-9 mm x 90 cm	15	55379898
PINZC29W07S	Zero Curve overgangslis m/base alu White oak	7-9 mm x 90 cm	15	55379902

VARENR.	PRODUKT	H X L	ANT. I KART.	NOBB NR.
PINZCAA11S	Zero Curve overgangslis m/base alu Eloksert	10-12 mm x 90 cm	15	55379917
PINZC05W11S	Zero Curve overgangslis m/base alu Light oak	10-12 mm x 90 cm	15	55379921
PINZC42W11S	Zero Curve overgangslis m/base alu Grace oak	10-12 mm x 90 cm	15	55379936
PINZC29W11S	Zero Curve overgangslis m/base alu White oak	10-12 mm x 90 cm	15	55379940

Prolevall - Procover T-list



PROLEVALL OVERGANGSLIST

En enkel overgangslist i eloksert aluminium. Finnes i bredde 25mm og 35 mm – samt både selvklebende og med hull for skruer.



Elokseret

VARENR.	PRODUKT	B X L	ANT. I KART.	NOBB NR.
PLVAA259AS	Prolevall overgangslist eloksert alu selvklib.	25 mm x 93 cm	20	55380023
PLVAA359AS	Prolevall overgangslist eloksert alu selvklib.	35 mm x 93 cm	20	55380038

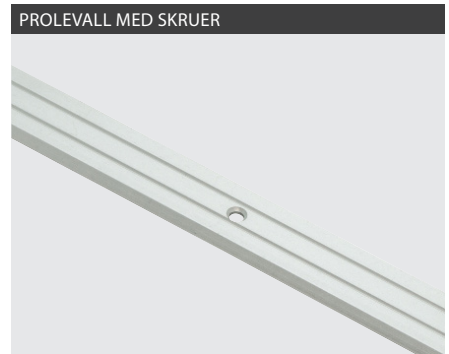
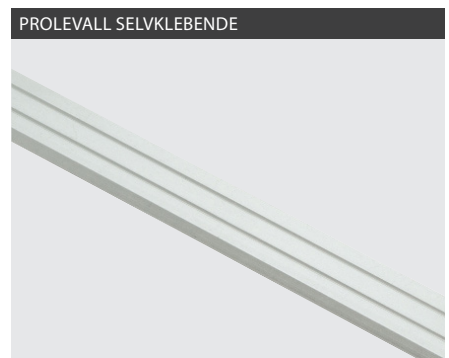

VARENR.	PRODUKT	B X L	ANT. I KART.	NOBB NR.
PLVAA259FS	Prolevall overgangslist eloksert alu m/skruer	25 mm x 93 cm		55380004
PLVAA359FS	Prolevall overgangslist eloksert alu m/skruer	35 mm x 93 cm		55380012

PROCOVER T-LIST

Gir en enkel og fin overgang mellom to ulike gulv. Finnes i tre finisher, bredde 14 og 26 mm og i lengde 270cm (Elokseret også i 90cm)



Elokseret



Light Oak



White Oak

VARENR.	PRODUKT	B X L	ANT. I KART.	NOBB NR.
PCRA05W149	Procover T-list Light oak alu	14 mm x 270 cm	40	55379955
PCRA29W149	Procover T-list White oak alu	14 mm x 270 cm	40	55379966
PCRA05W269	Procover T-list Light oak alu	26 mm x 270 cm	40	55379974
PCRA29W269	Procover T-list White oak alu	26 mm x 270 cm	40	55379985
PCRAA 149	Procover T-list Elokseret alu	14 mm x 270 cm	40	55024737
PCRAA1499	Procover T-list alu Elokseret	14 mm x 90 cm	20	55379993

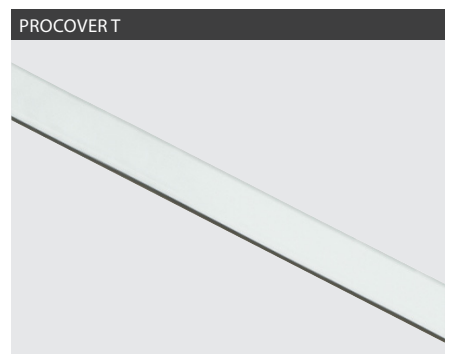

Progress Profiles



T: 55 94 74 94 | E: bestilling@askmur.no | www.askmur.no

KVALITETSVÆRKTØY, TILBEHØR OG MASKINER TIL MUR OG FLIS



**Askøy
Murerverktøy**

Progress Profiles brosjyre V3