

2019/21

**KVALITETSVERKTØY,
TILBEHØR OG MASKINER
TIL MUR OG FLIS**



**Askøy
Murerverktøy**



www.askmur.no

Askøy Murerverktøy leverer kvalitetsverktøy, tilbehør og maskiner til mur og flis til flisebutikker, byggevare, fargehandel, VVS og spesialbutikker innen mur, fasade, forskaling, stein og skifer.

Fra vårt lager på Askøy distribueres varene til hele landet. Med stor lagerkapasitet – gode rutiner og dyktige medarbeidere sørger vi for å effektivere alle ordrer så raskt som mulig.

Katalogen viser det meste av vårt lagerførte sortiment. Løpende oppdateringer, nyheter mm – finner du på www.askmur.no

Kapittelstart	side:
Raimondi	04
Fliseverktøy	45
Key	51
Vask- og fugeprodukter	55
Tann- og dekorsparkler	61
Tenger og fugekrassere	66
Collomix	69
Blandemaskiner og bøtter	85
Strong	91
Sigma	97
Bosun	106
Tetti	113
Avretting	121
Slukrister, hyller og luker	125
Easy Drain Container	135
Fila	145
Silikonverktøy	153
Tape og maleverktøy	159
Progress Profiles	163
Pica	189
Mål og merk	195
Pusse- og betongverktøy	200
Murskjeer	209
Trow & Holden	217
Hammere og meisler	223
Kniver, sager og økser	229
Scangrip	233
Dustec	241
Verneutstyr	245
Trillebårer og redskaper	253
Diverse	259
Alfabetisk stikkordsregister	263



RAIMONDI

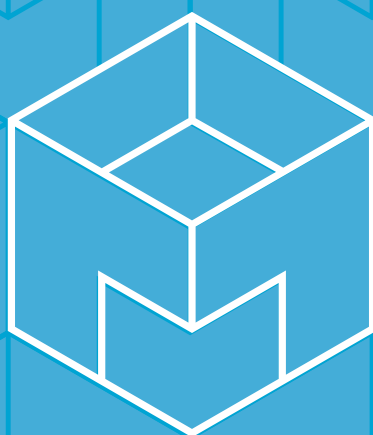

www.askmur.no

Vannsag.....	6
Vaskemaskin.....	16
Gulvmaskin.....	18
Gulvsliper.....	22
Blandemaskin / blandevoغن.....	24
Hullbormaskin.....	26
Storformatutstyr.....	28
Planeringssystem.....	34
Vaskeutstyr.....	36
Fug.....	40
Diverse.....	42
Flisekryss.....	44

ZOE ADVANCED FLISESAG

VARENR.	PRODUKT	ANT. I KART.	NOBB NR.
149085	Zoe 85 Advanced flisesag Raimondi	1	40900045
149105	Zoe 105 Advanced flisesag med laser, Raimondi	1	40900060
149130	Zoe 130 Advanced flisesag med laser, Raimondi	1	40900078
149150	Zoe 150 Advanced flisesag med laser, Raimondi	1	43239923

Kraftig sag for kutting av granitt, marmor, fliser, naturstein, murstein osv. Rett kutt og jolly. Justerbar kuttedybde. Kraftig vannpumpe og jettdyser sørger for optimal kjøling av diamantbladet. Kommer i fire modeller;

Zoe 85: Kuttelengde 85 cm, diagonalt 60x60 cm, vekt 80 kg

Zoe 105: Kuttelengde 105 cm, diagonalt 75x75 cm, vekt 84 kg

Zoe 130: Kuttelengde 130 cm, diagonalt 90x90 cm, vekt 98 kg

Zoe 150: Kuttelengde 150 cm, diagonalt 90x90 cm, vekt 104 kg

Leveres med spiralsegmentblad Ø 350 mm. Kan også bruke diamantblad Ø 300 mm. Maks kuttetykkelse 120 mm enkeltkutt/ 240 mm dobbeltkutt Slitesterk motor på hele 2200 W. Motoren kan tiltes for jolly kutt.

Leveres med teleskopisk beinstativ. Rullebord med 5 ruller finnes som tilleggsutstyr.

Leveres med utskiftbart vannkar, som tåler høye temperaturforskjeller.



Zoe 105, 130 og 150 blir levert med laser som standard. Varenr. 880671



VARENDR.	PRODUKT	ANT. I KART.	NOBB NR.
149960	Rullebord 60cm 5 Ruller til Zoe, Pikus, Exploit, Bolt, Mistral	1	55287275

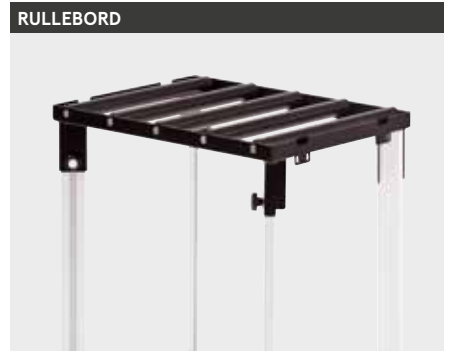

VARENDR.	PRODUKT	ANT. I KART.	NOBB NR.
149510	Flisstøtte Jolly til Pikus, Zoe Advanced Raimondi	1	

Monteres på siden av maskinen for å gi bedre støtte under store fliser.



VARENDR.	PRODUKT	ANT. I KART.	NOBB NR.
149515	Sidebord, land (Kit) til Pikus, Zoe Raimondi	1	

To sidebord(vinger) og en 90 grader vinkel.



VARENDR.	PRODUKT	ANT. I KART.	NOBB NR.
149511	Flisstøtte teleskopisk 90/45 grader til Pikus, Zoe, Maxicut	1	



VARENDR.	PRODUKT	ANT. I KART.	NOBB NR.
149516	Flisholder 85 cm til Pikus 85, Zoe 85 Advanced Raimondi	1	
149517	Flisholder 105 cm til Pikus 105, Zoe 105 Advanced Raimondi	1	



PIKUS ADVANCED FLISESAG

VAREN.R.	PRODUKT	ANT. I KART.	NOBB NR.
148085	Pikus 85 Advanced flisesag Raimondi	1	40900003
148105	Pikus 105 Advanced flisesag med laser, Raimondi	1	40900011
148130	Pikus 130 Advanced flisesag med laser, Raimondi	1	40900037

Stor maskin til en rimeligere pris. En god maskin til kutting av alle typer fliser, marmor, granitt og lignende.

Kommer i tre modeller;

Pikus 85: Kuttelengde 85 cm, diagonal 60x60 cm, vekt 60 kg
 Pikus 105 Kuttelengde 105 cm, diagonal 75x75 cm, vekt 64 kg
 Pikus 130, Kuttelengde 130 cm, diagonal 90x90 cm, vekt 78 kg

Leveres med diamantblad segment Ø 250 mm.

Slitesterk motor på hele 1100 W. Motoren kan tiltes for jolly kutt.

Maks kutttykkelse 80 mm enkeltkutt / 150 mm dobbeltkutt

Leveres med teleskopisk beinstativ.

Rullebord med 5 ruller finnes som tilleggsutstyr.

Leveres med utskiftbart vannkar, som tåler høye temperaturforskjeller.



Pikus 105 og 130 blir levert med laser som standard. Varenr. 880670.



VARENDR.	PRODUKT	ANT. I KART.	NOBB NR.
149960	Rullebord 60cm 5 Ruller til Zoe, Pikus, Exploit, Bolt, Mistral	1	55287275

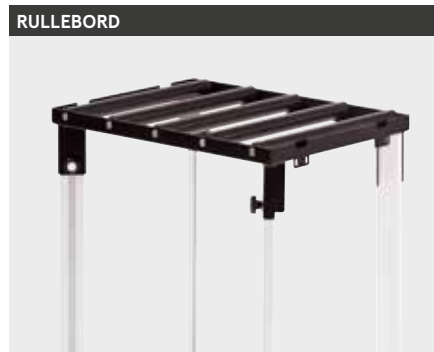

VARENDR.	PRODUKT	ANT. I KART.	NOBB NR.
149510	Flisstøtte Jolly til Pikus, Zoe Advanced Raimondi	1	

Monteres på siden av maskinen for å gi bedre støtte under store fliser.



VARENDR.	PRODUKT	ANT. I KART.	NOBB NR.
149515	Sidebord, land (Kit) til Pikus, Zoe Raimondi	1	

To sidebord(vinger) og en 90 grader vinkel.



VARENDR.	PRODUKT	ANT. I KART.	NOBB NR.
149511	Flisstøtte teleskopisk 90/45 grader til Pikus, Zoe, Maxicut	1	



VARENDR.	PRODUKT	ANT. I KART.	NOBB NR.
149516	Flisholder 85 cm til Pikus 85, Zoe 85 Advanced Raimondi	1	
149517	Flisholder 105 cm til Pikus 105, Zoe 105 Advanced Raimondi		



Raimondi vannsag

BOLT FLISESAG



VARENr.	PRODUKT	ANT. I KART.	NOBB NR.
146190	Bolt 90 flisesag 90 cm Raimondi	1	49436796
146120	Bolt 120 flisesag 120 cm Raimondi	1	49436800

Bolt er en prisgunstig og presis flisesag med god lengde.

Kommer i to modeller;

Bolt 90 med maks kuttelengde 90 cm, diagonal 63 cm, vekt 46 kg
 Bolt 120 med maks kuttelengde 120 cm, diagonal 85 cm, vekt 50 kg

Leveres med finsegment diamantblad Ø250 mm

Maks kuttetykkelse 55 mm

Motor 1100W som kan tiltes for jolly kutt.

Bena kan foldes sammen for enkel transport.

EXPLOIT FLISESAG



VARENr.	PRODUKT	ANT. I KART.	NOBB NR.
146070	Exploit 70 flisesag 70 cm Raimondi	1	49436815
146090	Exploit 90 flisesag 90 cm Raimondi	1	49436834

Exploit er en enkel og presis flisesag.

Kommer i to modeller;

Exploit 70 med maks kuttelengde 70 cm, diagonal 49 cm, vekt 34 kg
 Exploit 90 med maks kuttelengde 90 cm, diagonal 63 cm, vekt 38 kg

Leveres med helbane diamantblad Ø200 mm

Maks kuttetykkelse 45 mm

Motor 650W som kan tiltes for jolly kutt.

Bena kan foldes sammen for enkel transport.



VARENDR.	PRODUKT	ANT. I KART.	NOBB NR.
149840	SA 09 Vannskog Raimondi	1	42613525

En svært robust og sterk sag for murstein, granitt, fliser osv. Teleskopiske ben gjør dette til en svært mobil sag, og avtagbar motor eliminerer faren for tyveri på byggeplassen.

Spesifikasjoner:

- Motor: 2200 W
- Vekt: 80 kg
- Størrelse: 120x70x75 cm
- Maks kuttelengde: 80/55 cm
- Maks kuttehøyde: 25 cm
- Med blad Ø 360 mm: 105 mm enkeltkutt, 210 mm dobbeltkutt.
- Med blad Ø 400 mm: 125 mm enkeltkutt, 250 mm dobbeltkutt

Leveres med diamantblad segment Ø 360 mm, men Ø 400 mm kan også brukes.

L-håndtak er ekstrastyr.



SA 09 VANNSAG



VARENDR.	PRODUKT	ANT. I KART.	NOBB NR.
149846	Diamantblad Segment 400/25,4 mm Raimondi (SA09)	1	

DIAMANTBLAD SEGMENT



VARENDR.	PRODUKT	ANT. I KART.	NOBB NR.
149514	Justerbar vinkel for SA 80, SA 09, Sherpa	1	

JUSTERBAR VINKEL



Raimondi vannsag

SA 80 VANNESAG

VARENR. PRODUKT

ANT. I KART. NOBB NR.

149815 SA 80 Vannesag Raimondi

1 41702992

Sag med rullebord for murstein, granitt, fliser osv.
Maks kuttelengde 80 cm, største tykkelse 120 mm.

Kraftig motor på 2200 W.
Leveres med diamantblad segment Ø 350 mm.
Kuttedybde kan justeres manuelt eller man kan bruke fotpedal. (Tilleggsutstyr)
Motoren kan tiltes 0-45°
Vekt: 77 kg



VARENr.	PRODUKT	ANT. I KART.	NOBB NR.
149512	Sidestøtte høyre/venstre til SA 80	1	23020142

SIDESTØTTE



VARENr.	PRODUKT	ANT. I KART.	NOBB NR.
149513	Flisstøtte for langside til SA 80	1	23020167

STØTTE FOR LANGSIDE



VARENr.	PRODUKT	ANT. I KART.	NOBB NR.
149514	Justerbar vinkel for SA 80, SA 09, Sherpa	1	

JUSTERBAR VINKEL



Raimondi vannsag

SHERPA VANNSAG

VAREN. PRODUKT

ANT. I KART. NOBB NR.

149800 Sherpa vannsag Raimondi

1 43239802

Svært solid sag for tykkere materialer som murstein, naturstein, betongstein osv.
Kuttelengde 70 cm ved materialtykkelse opp til 11 mm
Kuttelengde 42 cm ved materialtykkelse opp til 25 cm
Motoren kan tiltes 0-45. Med rullebord.
1 faset motor på 2400 W eller 3 faset motor på 3300 W
Kan bruke diamantblad fra Ø 400 mm til Ø 630 mm, senterhull Ø 30 mm
Leveres uten diamantblad.
Vekt: 137 kg



VARENR.	PRODUKT	ANT. I KART.	NOBB NR.
880150	Diamantblad 630mm segment Raimondi til Sherpa 179SET600	1	



VARENR.	PRODUKT	ANT. I KART.	NOBB NR.
149514	Justerbar vinkel for SA 80, SA 09, Sherpa	1	



VARENR.	PRODUKT	ANT. I KART.	NOBB NR.
1486	GS86 flisesag Raimondi	1	23020142
1488	Slipepapir Ø 120mm	1	23020167

GS86 er en proff kompaktsag velegnet til å kutte og jolle, lage utskjæringer og hull i fliser, stengods, marmor og terrakotta. En særegen og anvendelig maskin. Svært kompakt, grei å transportere og minimalt med vannsøl.

- Jolly for fliser opp til 60x60 cm.
- Maks tykkelse 18 mm med blad Ø 100 mm, 25 mm med blad Ø 115 mm.
- Leveres med diamantblad Ø 100 mm.



VARENR.	PRODUKT	BLAD DIA.	HULL DIA.	TYKKELSE	ANT. I KART.	NOBB NR.
1489	Diamantblad turbo	115	22-20	1,5	1	24012411



Raimondi vaskemaskin

BERTA VASKEMASKIN

VARENR.	PRODUKT	ANT. I KART.	NOBB NR.
1468	Berta vaskemaskin Raimondi	1	23017890

Maskin for rengjøring ved fuging av gulv. Egnert for overflater av alle typer fliser, marmor, klinker osv. Både for sementbasert og epoxy fugemasse. Rengjør 100 m² per time på vanlig gulv med sementbasert fugemasse. Maskinen er lett å manøvrere og vannmengden i svampen kan reguleres. Trekker ikke fugemassen ut av fugene. Etter vasking er gulvet fuktig, noe som hindrer fugeslør på overflaten. Størrelse 66x55x50 cm. Vekt 38 kg.

146805 Berta vannkar. Reserve vannkar til Berta.



VARENDR.	PRODUKT	ANT. I KART.	NOBB NR.
1462	Svamp til Berta/Rosina sweepex for klinkerfug	8	23017841

Sweepex svampen har svært god oppsugingssevne og er egnet ved vasking av vanlig sementbasert fugemasse.



VARENDR.	PRODUKT	ANT. I KART.	NOBB NR.
1464	Svamp til Berta/Rosina brun for klinkerfug	8	-

Den brune svampen er også for vanlig fugemasse. Denne virker best etter å ha vært brukt en liten stund.



VARENDR.	PRODUKT	ANT. I KART.	NOBB NR.
1463	Svamp til Berta/Rosina for epoxyfug	8	23017858



VARENDR.	PRODUKT	ANT. I KART.	NOBB NR.
1461	Antiskumvæske 100 g	10	23017833

Ved vasking med Rosina eller Berta. Bruk ca. 5 ml pr liter vann i karet for å unngå at det skummer.



Raimondi gulvmaskin

IPERTITINA



VAREN.R.	PRODUKT	ANT. I KART.	NOBB NR.
146500	Ipertitina 2200 W Raimondi	1	29190063

Roterende maskin for polering og sliping av overflater, for restaurering av marmor og granitt gulv, sliping av tregulv, betongglattning, rengjøring og behandling av Terracotta, samt fuging av gulv. Justerbart teleskophåndtak. Magnetisk hurtigkobling gjør det enkelt å montere de mange ulike verktøyene. Det finnes ekstra vekter, slange for tilkobling til støvsuger med mer. Leveres med 3 sett vekter à 12 kg, vakum ring, slange og kobling for støvsuger.



MAXITITINA



VAREN.R.	PRODUKT	ANT. I KART.	NOBB NR.
1470	Maxititina 900 W Raimondi	1	23017908

Maskin for fuging, vasking og polering.
 Glatting av betonggulv og rengjøring av gulv før og etter flislegging.
 Spesielt praktisk til å fordele ut fugemasse før rengjøring med Rosina/Berta.
 Maskinen har 2 rotasjonshastigheter, 55 og 110 O/min. Teleskophåndtak. Vekt 29 kg.



VARENDR.	PRODUKT	ANT. I KART.	NOBB NR.
146508	Ipertitina tank 16 liter	1	-

IPERTITINA TANK



VARENDR.	PRODUKT	ANT. I KART.	NOBB NR.
146504	Ipertitina padholder Ø 460 mm	1	-

IPERTITINA PADHOLDER

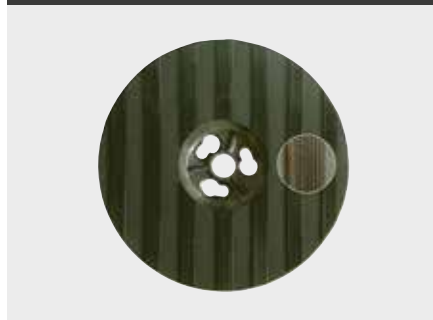

1472	Maxititina Padholder Ø 430 mm	1	23017916
------	-------------------------------	---	----------

VARENDR.	PRODUKT	ANT. I KART.	NOBB NR.
146510	Ipertitina pad Ø 483 mm sort grov	5	-
146511	Ipertitina pad Ø 483 mm grønn medium	5	-
146512	Ipertitina pad Ø 483 mm hvit fin	5	-

IPERTITINA PAD



14731	Maxititina pad Ø 457 mm sort grov	5	23018344
14732	Maxititina pad Ø 457 mm grønn medium	5	23018351
14733	Maxititina pad Ø 457 mm hvit fin	5	23018369

VARENDR.	PRODUKT	ANT. I KART.	NOBB NR.
1474	Ipertitina/Maxititina fugerondell Ø 500 mm med gummilameller.	1	23017924
14741	Gummilameller 8 stk for fugerondell	1	23018211

FUGERONDELL



VARENDR.	PRODUKT	ANT. I KART.	NOBB NR.
146501	Ipertitina plate med slipesteiner Ø 490mm Plate med 5 slipesteiner i silikonkarbid Ø 110 mm (art. 1481)	1	-

IPERTITINA PLATE

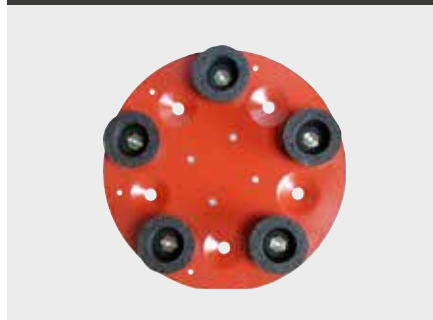

1479	Maxititina plate med slipesteiner Ø 490 med mer Plate med 5 slipesteiner i silikonkarbid Ø 110 mm (art. 1481)	1	23017973
------	--	---	----------

Raimondi gulvmaskiner

HOLDER



VARENr.	PRODUKT	ANT. I KART.	NOBB NR.
146509	Ipertitina holder for 5 slipesteiner Ø 490mm	1	-
1480	Maxititina holder for 5 slipesteiner Ø 490mm	1	23017981

SLIPESTEIN



VARENr.	PRODUKT	ANT. I KART.	NOBB NR.
1481	Slipestein i silikonkarbid Ø 110mm	18	23017999

Med gjenger M14

SLIPESTEIN



VARENr.	PRODUKT	ANT. I KART.	NOBB NR.
14821	Slipestein i hardmetall Ø 125 mm fin - W16	5	24006058
1482	Slipestein i hardmetall Ø 125 mm grov - W6	5	23018005

BETONGGLATTER



VARENr.	PRODUKT	ANT. I KART.	NOBB NR.
1475	Ipertitina/Maxititina Betongglatter i metall Ø 600mm	1	23017932

NYLONBØRSTE



VARENr.	PRODUKT	ANT. I KART.	NOBB NR.
146516	Ipertitina nylonbørste Ø 480 mm hard	1	-
146517	Ipertitina nylonbørste Ø 480 mm medium	1	-
14711	Maxititina nylonbørste Ø 450 mm hard	1	23018310
14712	Maxititina nylonbørste Ø 450 mm medium	1	23018328
14713	Maxititina nylonbørste Ø 450 mm myk	1	23018336

Raimondi gulvmaskiner

VARENDR.	PRODUKT	ANT. I KART.	NOBB NR.
146516	Ipertitina holder for slipepapir Ø 490 mm	1	-
1478	Maxititina holder for slipepapir Ø 450 mm	1	23017965



VARENDR.	PRODUKT	ANT. I KART.	NOBB NR.
146514	Ipertitina slipepapir Ø 500 mm grovt	5	-
146515	Ipertitina slipepapir Ø 500 mm fint	5	-
14781	Maxititina slipepapir Ø 450 mm grovt	5	23018377
14782	Maxititina slipepapir Ø 450 mm fint	5	23018385



VARENDR.	PRODUKT	ANT. I KART.	NOBB NR.
146543	Ipertitina sliperondell i wolframkarbid Ø500 W16	2	44822472
146544	Ipertitina sliperondell i wolframkarbid Ø500 W24	2	44822483
146545	Ipertitina sliperondell i wolframkarbid Ø500 W36	2	44822498
147830	Maxititina sliperondell i wolframkarbid Ø450 W16	2	45120180
147831	Maxititina sliperondell i wolframkarbid Ø450 W24	2	43997694
147832	Maxititina sliperondell i wolframkarbid Ø450 W36	2	43997705



Raimondi gulvsliper

MEGATITINA



VARENR.	PRODUKT	ANT. I KART.	NOBB NR.
146560	Megatitina 2500 W Raimondi	1	55149432

Håndtaket kan justeres i høyden for god arbeidsstilling.
 Både håndtak og hjul kan skyves til siden slik at maskinen kommer til helt inntil vegger.
 Leveres med 2 stk. vekter á 3 kg som kan plasseres ulike steder for å justere presset mot overflaten.
 Med uttak for støvsuger.
 Maskinen kan foldes sammen og motorenheten kan tas av for enklere transport og lagring.

Tekniske data:
 Motor 230V 2500 W
 Plate for å feste verktøy Ø 280 mm
 Vekt 67 kg.
 Megatitina kan også skaffes med motor for trefaset strøm.



MEGATITINA TILBEHØR



VARENR.	PRODUKT	ANT. I KART.	NOBB NR.
146570	Megatitina "Frankfurt" holder for segment	3	55286401

MEGATITINA TILBEHØR



VARENR.	PRODUKT	ANT. I KART.	NOBB NR.
146571	Megatitina diamantsegment "Frankfurt" GR24	3	55286416
146572	Megatitina diamantsegment "Frankfurt" GR48	3	55286420

VARENDR.	PRODUKT	ANT. I KART.	NOBB NR.
146573	Megatitina segment "Frankfurt" PCD	3	55286435

MEGATITINA TILBEHØR

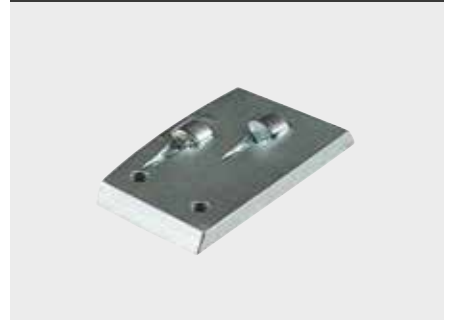

VARENDR.	PRODUKT	ANT. I KART.	NOBB NR.
146574	Megatitina diamantsegment "Roughing/removing" GR24	12	55286446

MEGATITINA TILBEHØR



VARENDR.	PRODUKT	ANT. I KART.	NOBB NR.
146575	Megatitina diamantsegment "Quartz cement" GR24	12	55286454

MEGATITINA TILBEHØR



VARENDR.	PRODUKT	ANT. I KART.	NOBB NR.
146576	Megatitina diamantsegment "Roughing/removing" GR48	12	55287192

MEGATITINA TILBEHØR



VARENDR.	PRODUKT	ANT. I KART.	NOBB NR.
146577	Megatitina diamantsegment "Finishing" GR200	12	55287203

MEGATITINA TILBEHØR



Raimondi blandemaskin

IPERBET MØRTELBLANDER RAIMONDI



VARENR.	PRODUKT	ANT. I KART.	NOBB NR.
1520	Iperbet mørtelblander med 2 baljer 45 l	1	23019037
15201	Iperbet balje 45 l	1	23281421

God maskin fra Raimondi med blandekapasitet på 300 kg/time. Blander fliselim, fugemasse, mørtel osv. Baljen roterer med 55 O/min. Leveres med to ekstra solide baljer på 45 liter. Som tilleggsutstyr finnes blandearm for flytmasser.



IPERBET BLANDEARM



VARENR.	PRODUKT	ANT. I KART.	NOBB NR.
15202	Iperbet blandearm	1	24012718

IPERBET BLANDEARM FOR FLYTEMASSE



VARENR.	PRODUKT	ANT. I KART.	NOBB NR.
15204	Iperbet blandearm for flytmasser	1	24005787

Raimondi blandemaskin

VARENDR.	PRODUKT	ANT. I KART.	NOBB NR.
151905	Fluid Mix Spesial blandevoغن med fire hjul m/75 liter balje.	1	44036440

Fluid Mix blandevoغن med 75 liter balje er en komplett blandestasjon for flytmasser, som enkelt og effektivt både blander, transporterer og tømmer.

Bøtten har en blandekapasitet på hele 75 liter, noe som gir større effektivitet enn ved tradisjonell blanding i mindre bøtter. På grunn av det solide understellet med fire gummi-hjul, og det velbalanserte opphengssystemet for bøtten, sparer man både tid og ikke minst krefter når man skal "flyte" gulv.

Siden mørtelrøreren er fastmontert gjør blandingen seg selv, noe som resulterer i en bedre og mer effektiv arbeidsmetode.

Festet for mørtelrøreren er unverselt og passer på maskiner med hals-diameter på 40-60 mm, og kan justeres i høyde i forhold til lengden på vispen. Vi anbefaler Collomix sine mørtelrørere med spesial visp for flytmasser, feks. Xo 4 R med visp DLX150.

- Størrelse: 61x66x95 cm
- Blandekapasitet: 75L
- Vekt: 29 kg.

FLUID MIX MED 4 HJUL RAIMONDI



151900	Fluid Mix blandevoغن med to hjul m/75 liter balje	1	44144637
--------	---	---	----------

FLUID MIX MED 2 HJUL RAIMONDI



VARENDR.	PRODUKT	ANT. I KART.	NOBB NR.
151910	Balje 75L til Fluid Mix blandevoغن	1	44076094

FLUID MIX BALJE RAIMONDI



Raimondi hullbormaskin

FORASPEED 08

VAREN. PRODUKT

ANT. I KART. NOBB NR.

151502 Foraspeed 08 Hullbormaskin

1 41959642

Proff bormaskin for å lage hull i alle typer fliser, marmor, glass etc.
Maks. flisestørrelse 70 cm x uendelig. Kan også lage hull i ferdig flislagt gulv.
Det er bare å løfte maskinen ut av karet og plassere den rett på gulvet.

Maks tykkelse 30 mm.

Bor fra \varnothing 6 mm til \varnothing 120 mm.

Variabel hastighet fra 260 til 1050 omdreinger pr min.

Vannkjøling av diamantbor, fliseholder med vannbeskyttelse. Diamantkjernebor med hurtigkobling. Adapter og bolt følger med maskinen. Patentert, dreibar flisestøtte.

Leveres med: flisestøtter, nøkkelsett, slipestein for diamantbor. Vekt 21,3 kg



Raimondi hullbormaskin

VARENDR.	PRODUKT	ANT. I KART.	NOBB NR.
15072	Diamantkjernebor 20 mm	1	23019847
15071	Diamantkjernebor 25 mm	1	23281462
1507	Diamantkjernebor 30 mm	1	23019755
1506	Diamantkjernebor 35 mm	1	23019748
15052	Diamantkjernebor 40 mm	1	23281454
15051	Diamantkjernebor 45 mm	1	23281447
1505	Diamantkjernebor 50 mm	1	23019730
15042	Diamantkjernebor 55 mm	1	23019854
15041	Diamantkjernebor 60 mm	1	23019862
1504	Diamantkjernebor 65 mm	1	23019722
15032	Diamantkjernebor 70 mm	1	24005761
15031	Diamantkjernebor 75 mm	1	23019839
1503	Diamantkjernebor 80 mm	1	23019714
1502	Diamantkjernebor 100 mm	1	23019706
15011	Diamantkjernebor 115 mm	1	24005753
1501	Diamantkjernebor 120 mm	1	23019698



Keramisk flis

Porcelanato flis

VARENDR.	PRODUKT	ANT. I KART.	NOBB NR.
151510	Raimondi adapter for borkroner	1	24006090

VARENDR.	PRODUKT	ANT. I KART.	NOBB NR.
151511	Raimondi bolt for adapter	1	24006108

DIAMANTKJERNEBOR



ADAPTER



BOLT FOR ADAPTER





Storformat fliser krever riktig utstyr for å få jobben gjort med godt resultat og fornuftig tidsbruk. Raimondi har gjennomtenkte løsninger for å håndtere, flytte, kappe og montere store, tunge fliser.

VARENR.	PRODUKT	KAPPLENGDE	NOBB NR.
149736	Raizor KIT styreskinne alu. 320 cm med risser og tang	320	53396045

Sett med skinne, risser og tang. Settet består av 2 skinner på 160 cm som kan kobles sammen til total lengde 320 cm. Rissehjul og en tang for fliser i tykkelse 3-6 mm. Leveres i en oppbevaringsbag. Skinnene er laget av sterke aluminiumprofiler, hver med 3 sugekopper. Skinnen festes godt til flisen med sugekoppene. Dette sikrer at skinnen ligger stødig og man får et presist kapp.

Kutteren med rissehjul glir lett i sporene på skinnen takket være 3 slitesterke hjul.

Når man har laget riss i flisen, brukes tangen for å knekke. For fliser tykkere enn 6 mm er det en egen tang, art. 149735. Denne kan brukes på fliser i tykkelse 6-20 mm.

Det finnes også en forlenger på 115 cm til styreskinne. Dermed kan man kappe opptil 447 cm lengde. Forlengeren har påmontert 2 sugekopper og kan også brukes alene.

RAIZOR KIT STYRESKINNE



VARENR.	PRODUKT	ANT. I KART.	NOBB NR.
149737	Power Raizor holder for vinkelsliper, 45/90/180°	1	53396064

Universal multi-vinkel kappeenhet for vinkelsliper. For bruk sammen med Raizor skinner. Brukes til å kappe flis med vinkel 45° (jolly), 90° (rett kant) eller 180° (snitt) Kan brukes på de aller fleste vinkelslipere. Kun for tørrkapp. Holderen har feste for å koble til støvsugerlange. Kuttedybde 20 mm ved 90°, 16 mm ved 45 eller 180 grader.

POWER RAIZOR HOLDER



VARENR.	PRODUKT	ANT. I KART.	NOBB NR.
149738	Power Raizor holder med vinkelsliper, 45/90/180°, ink. v.sliper	1	55385540

Universal multi-vinkel kappeenhet for vinkelsliper. For bruk sammen med Raizor skinner. Brukes til å kappe flis med vinkel 45° (jolly), 90° (rett kant) eller 180° (snitt) Kan brukes på de aller fleste vinkelslipere. Kun for tørrkapp. Holderen har feste for å koble til støvsugerlange. Vinkelsliper er inkludert.

POWER RAIZOR HOLDER MED VINKELSLIPER



VARENR.	PRODUKT	ANT. I KART.	NOBB NR.
149735	Free-flex tang for tykkelse 6-20 mm (169TM01AN)	1	53396484

FREE-FLEX TANG



Raimondi storformat

EASY MOVE MED VAKUM KOPPER M/ MÅLER



VARENR. PRODUKT

149743 Easy Move MK3 Adv. dobbel med 8 vakuumsugekopper m/måler og tverrstang (3 kolloi)

NOBB NR.

-



EASY MOVE MED VAKUM KOPPER

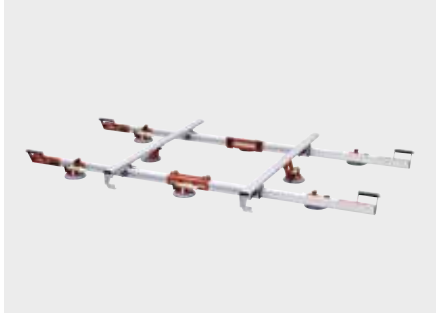

VARENR. PRODUKT

149740 Easy Move MK3 Adv. dobbel med 8 vakuumsugekopper og tverrstang (3 kolloi)

NOBB NR.

53396276



EASY MOVE MED DOBLE SUGEKOPPER

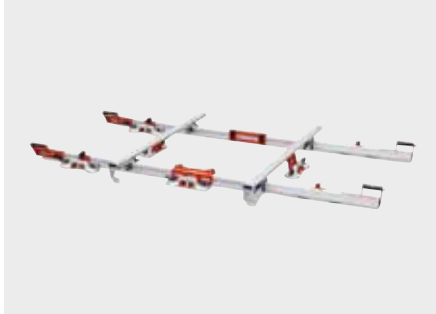

VARENR. PRODUKT

149741 Easy Move MK3 Adv. med 8 doble sugekopper og tverrstang (3 kolloi)

NOBB NR.

53395981



BORD BM180 PLUS



VARENR. PRODUKT

149753 Raimondi BM180 Plus bord kit, 180 x 100-150 cm

NOBB NR.

-



BORD BM180



VARENR. PRODUKT

149750 Raimondi BM180 bord KIT, 180 x 90 cm

NOBB NR.

53396518



Kit består av et bord, men kan enkelt kobles sammen med flere.

VARENR.	PRODUKT	NOBB NR.
---------	---------	----------

149754	Raimondi forlenger 90 cm for BM180 MK2 (mont. kortside)	-
--------	---	---

Mål 270 x 90 cm



FORLENGELSE FOR BM180



VARENR.	PRODUKT	NOBB NR.
---------	---------	----------

149751	Raimondi telesk. sidebord for BM180 (mont. langside)	55755605
--------	--	----------

Mål, bord med støtte 180 x 150 cm
Mål, to bord med støtte 360 x 150 cm



SIDEBORD FOR BM180



VARENR.	PRODUKT	NOBB NR.
---------	---------	----------

149752	Raimondi telesk. sidebord for BM180 à 2stk (mont. kortside)	55755613
--------	---	----------

Mål, bord med støtte 240 x 90 cm



FORLENGELSE FOR MB180



VARENR.	PRODUKT	NOBB NR.
---------	---------	----------

149758	Raimondi sett med 20 støtter for BM180	-
--------	--	---

Støtter ved kutting av flis i storformat.



STØTTE FOR FLIS



Raimondi storformat

TRALLE



VARENR. PRODUKT

149745 Cam Adv. Tralle for store fliser, maks 250 kg

ANT. I KART.

1

NOBB NR.

53396503



VOLPINO



VARENR. PRODUKT

149755 Volpino vibrator for storformat flis 230V 50Hz

ANT. I KART.

1

NOBB NR.

53396522



HÅNDBRETT



VARENR. PRODUKT

149756 Håndbrett for storformat flis 14 x 35 cm, rekylfri Raimondi

ANT. I KART.

6

NOBB NR.

53382204



CLOSER SETT



VARENR. PRODUKT

149757 Closer trippelsugekopp sett, for justering av fliser Raimondi

ANT. I KART.

2

NOBB NR.

53382098



SUGEKOPP



VARENR. PRODUKT

1528 Sugekopp for fliser Raimondi

ANT. I KART. NOBB NR.

10

23281975

Ergonomisk håndtak for etthåndsgrep.
Løftekapasitet max: 40 kg

VARENr.	PRODUKT	ANT. I KART.	NOBB NR.
152813	Sugekopp "vakum" 150mm i koffert Raimondi	1	49083663

Vakum sugekopp Ø150mm, for ruglete overflater. Koppen opereres med en hånd, og ved å trykke inn pumpeknappen noen ganger til markeringstreken er nådd, får man godt hold også på ruglete overflater. Dette i motsetning til tradisjonelle sugekopper, som ofte ikke klarer å få feste. Den har en egen knapp for å slippe ut igjen trykket. Laget av svært robuste materialer, og leveres i en praktisk koffert. Løftekapasitet max: 70 kg



VARENr.	PRODUKT	ANT. I KART.	NOBB NR.
152816	Sugekopp "vakum" 150 mm med måler i koffert Raimondi	1	53396295

Vakum sugekopp Ø150 mm med måler , for ruglete overflater



VARENr.	PRODUKT	ANT. I KART.	NOBB NR.
152930	Støttehåndtak Fido Raimondi	2	48737780

Komfortabelt støttehåndtak som brukes når en skal legge ut flislim, rengjøre etc. Takket være den ergonomiske utformingen fordeles vekten av kroppen på en riktig måte slik at en hindrer trøtthet i håndleddet. Veldig nyttig ved legging av storformat flis. Den leveres med 4 hvite avtakbare gummiføtter.



VARENr.	PRODUKT	ANT. I KART.	NOBB NR.
203500	Justerbar klype for 2 cm flis 50-65 cm	2	55394534



VARENr.	PRODUKT	ANT. I KART.	NOBB NR.
203415	Bærehåndtak for fliser 50-120 cm Raimondi	1	48305774

Løftekapasitet 90 kg



Raimondi planeringssystem

STARTKIT RLS



VARENR.	PRODUKT	ANT. I KART.	NOBB NR.
100910	Kiler, klips og tang (kit) for planering av fliser	4	43432692

Startkit som består av spann med:

- 1 stk. spesialtang for gulv
- 100 stk. kiler
- 100 stk. klips 1,5 mm fug 3-12 mm

System for planering av fliser. Gir perfekt jevn overflate, spesielt godt hjelpemiddel ved legging av store fliser.



KILER



VARENR.	PRODUKT	ANT. I KART.	NOBB NR.
100915	Kiler til planering av fliser 100 stk	12	43432718
100920	Kiler til planering av fliser 250 stk	6	43432737
100925	Kiler til planering av fliser 500 stk	2	44258018

Samme kile til alle størrelser på klips. Forpakning à 1000 stk er bestillingsvare.

KLIPS 1,5 MM



VARENR.	PRODUKT	ENHET	BREDDE	HØYDE	ANT. I KART.	NOBB NR.
100930	Klips til planering av fliser	100 stk	1,5 mm	3-12 mm	20	43432741
100935	Klips til planering av fliser	250 stk	1,5 mm	3-12 mm	8	43491575
100937	Klips til planering av fliser	2000 stk	1,5 mm	3-12 mm	1	44258056

Klips fugebredde 1,5 mm og brukes på fliser med høyde 3-12 mm.

KLIPS 3 MM



VARENR.	PRODUKT	ENHET	BREDDE	HØYDE	ANT. I KART.	NOBB NR.
100901	Klips til planering av fliser	250 stk	3 mm	3-12 mm	8	46061241

Klips fugebredde 3 mm og brukes på fliser med høyde 3-12 mm. Forpakning à 500 stk og 2000 stk er bestillingsvare.

KLIPS 4 MM



VARENR.	PRODUKT	ENHET	BREDDE	HØYDE	ANT. I KART.	NOBB NR.
100904	Klips til planering av fliser	250 stk	4 mm	3-12 mm	8	46061286

Klips fugebredde 4 mm og brukes på fliser med høyde 3-12 mm. Forpakning à 500 stk og 2000 stk er bestillingsvare.

Raimondi planeringssystem

VARENR.	PRODUKT	ENHET	BREDDE	HØYDE	ANT. I KART.	NOBB NR.
100940	Klips til planering av fliser	200 stk	1,5 mm	12-20 mm	8	43831514

Klips fugebredde 1,5 mm og brukes på fliser med høyde 12-20 mm.
Forpakning à 400 stk og 1500 stk er bestillingsvare.

KLIPS 1,5 MM H12-20 MM



VARENR.	PRODUKT	ENHET	BREDDE	HØYDE	ANT. I KART.	NOBB NR.
100942	Klips 3D til planering av fliser	250 stk	1,5 mm	3-12 mm	10	47966452

3D klipsene brukes på flisens kort- og langsida, som de vanlige klipsene, men kan ved hjelp av patenterte styretagger i tillegg også brukes som kryss og t-kryss.

Siden forbruket halveres i forhold til de ordinære klipsene, når de brukes i kryss i stedet for på side, er dette svært fordelaktig for mellomstore og mindre fliser ved at man sparer både tid og penger. For store "storformat" fliser anbefales det vanligvis å sette klipsene på flisens kort- og langsida for størst nøyaktighet.

Raimondi 3D klips er "flatpakket", noe som reduserer volumet med nesten 50%, og de klikkes i posisjon før bruk. 3D klipsene brukes sammen med kilene og tengene som følger i systemet.

3D KLIPS 1,5 MM H3-12 MM



VARENR.	PRODUKT	ANT. I KART.	NOBB NR.
100945	Justerbar tang til planering av fliser på gulv Raimondi	4	43432824

Spesialtang til bruk for å få riktig justering av kilene.
Brukes på gulv.

100948	Justerbar tang til planering av fliser på vegg Raimondi	4	43656945
--------	---	---	----------

Spesialtang til bruk for å få riktig justering av kilene.
Brukes på vegg.

TANG TIL GULV OG VEGG



VARENR.	PRODUKT	ANT. I KART.	NOBB NR.
100810	Cap "RLS Vite" til planering av fliser à 100 stk Raimondi	10	53701003
100811	Cap "RLS Vite" til planering av fliser à 300 stk Raimondi	4	53701018
100812	Cap "RLS Vite" til planering av fliser à 900 stk Raimondi	1	53701022

System for planering av fliser. Gir permanent jevn overflate, spesielt godt hjelpemiddel ved legging av store fliser.

RLS VITE CAP



VARENR.	PRODUKT	ENHET	BREDDE	HØYDE	ANT. I KART.	NOBB NR.
100813	Base "RLS Vite"	100 stk	1 mm	3-15 mm	30	53701037
100814	Base "RLS Vite"	300 stk	1 mm	3-15 mm	12	53701041
100815	Base "RLS Vite"	3000 stk	1 mm	3-15 mm	1	53701056
100816	Base "RLS Vite"	100 stk	1 mm	14-26 mm	25	53701060
100817	Base "RLS Vite"	300 stk	1 mm	14-26 mm	10	53701075
100818	Base "RLS Vite"	2500 stk	1 mm	14-26 mm	1	53701086

RLS VITE BASE



Raimondi vaskeutstyr

VASKERULLESETT PEDALO



VARENr.	PRODUKT	ANT. I KART.	NOBB NR.
1216	Pedalo vaskeutstyr Raimondi	1	23017684

Proff vaskeutstyr. Gjør det mulig å arbeide i oppreist stilling ved rengjøring av både vegg og gulv. Pedalen gjør det enklere og raskere å skylle svampen uten å bøye seg. Med 40 l kar er det ikke nødvendig å bytte vann så ofte. Leveres med vaskebrett med langt skaft og ett vaskebrett med håndtak.



HÅNDTAK



VARENr.	PRODUKT	ANT. I KART.	NOBB NR.
1450	Håndtak til vaskebrett Raimondi	25	23017726

RESERVE SVAMP



VARENr.	PRODUKT	BREDDE	LENGDE	ANT. I KART.	NOBB NR.
1459	Reserve svamp for Pedalo	17 cm	34 cm	15	23017817

VASKEBRETT

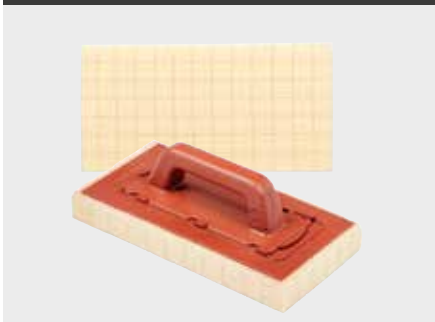

VARENr.	PRODUKT	BREDDE	LENGDE	ANT. I KART.	NOBB NR.
1455	Vaskebrett med håndtak, Pedalo	17 cm	34 cm	10	23017775

VARENDR.	PRODUKT	BREDDE	LENGDE	ANT. I KART.	NOBB NR.
1453	Vaskebrett uten skaft, Pedalo	13 cm	42 cm	5	23017759

VASKEBRETT



VARENDR.	PRODUKT	BREDDE	LENGDE	ANT. I KART.	NOBB NR.
1458	Reserve svamp for Pedalo	13 cm	42 cm	20	23017809

RESERVESVAMP

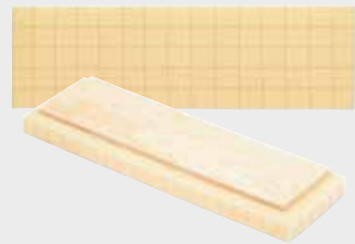

VARENDR.	PRODUKT	LENGDE	ANT. I KART.	NOBB NR.
1448	Skaft i aluminium for Pedalo	133 cm	12	23017700

SKAFT PEDALO



Raimondi vaskeutstyr

VASKERULLESETT EASY



VAREN. NOBB NR.	PRODUKT	ANT. I KART.	NOBB NR.
121510	Easy vaskerullesett m/5 stk poser	8	45401652



HÅNDTAK



VAREN. NOBB NR.	PRODUKT	ANT. I KART.	NOBB NR.
1450	Håndtak til vaskebrett Raimondi	25	23017726

RESERVE SVAMP



VAREN. NOBB NR.	PRODUKT	BREDDE	LENGDE	ANT. I KART.	NOBB NR.
1457	Reserve svamp for Easy	13 cm	30 cm	30	42155941

VASKEBRETT

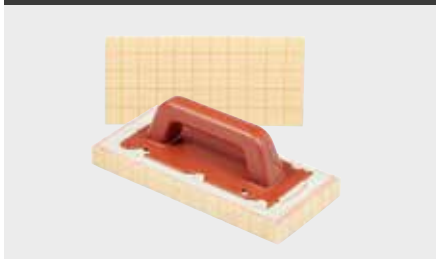

VAREN. NOBB NR.	PRODUKT	BREDDE	LENGDE	ANT. I KART.	NOBB NR.
1454	Vaskebrett med håndtak, Easy	13 cm	30 cm	15	23017767

POSER



VAREN. NOBB NR.	PRODUKT	ANT. I KART.	NOBB NR.
121515	Poser à 20 stk til Easy vaskerullesett Raimondi	20	45413775

Raimondi vaskeutstyr - Epoxy

VARENDR.	PRODUKT	BREDDE	LENGDE	ANT. I KART.	NOBB NR.
145601	Svamp for epoxy "Hard abrasive sponge"	19 cm	10 cm	30	55286344

SVAMP FOR EPOXY



VARENDR.	PRODUKT	BREDDE	LENGDE	ANT. I KART.	NOBB NR.
145602	Svamp for epoxy "Cellulose sponge/hard abrasive"	16 cm	9 cm	30	55286352

SVAMP FOR EPOXY



VARENDR.	PRODUKT	BREDDE	LENGDE	ANT. I KART.	NOBB NR.
145603	Svamp for epoxy "Cellulose"	19 cm	12 cm	30	55286378

SVAMP FOR EPOXY



VARENDR.	PRODUKT	ANT. I KART.	NOBB NR.
1450	Håndtak til vaskebrett Raimondi	25	23017726

HÅNDTAK



VARENDR.	PRODUKT	BREDDE	LENGDE	ANT. I KART.	NOBB NR.
145604	Reserve svamp for epoxy	13 cm	30 cm	30	55286382

RESERVE SVAMP FOR EPOXY



VARENDR.	PRODUKT	BREDDE	LENGDE	ANT. I KART.	NOBB NR.
145600	Vaskebrett for epoxy Raimondi	12 cm	26 cm	24	48734821

VASKEBRETT FOR EPOXY



Raimondi fug

FUGEBRETT



VARENDR.	PRODUKT	BREDDE	LENGDE	ANT. I KART.	NOBB NR.
1208	Fugebrett grønn gummi for epoxy	11,5 cm	25 cm	12	23017619

FUGEBRETT



VARENDR.	PRODUKT	BREDDE	LENGDE	ANT. I KART.	NOBB NR.
1210	Fugebrett blå myk gummi	10 cm	24,5 cm	24	23017635

FUGEBRETT

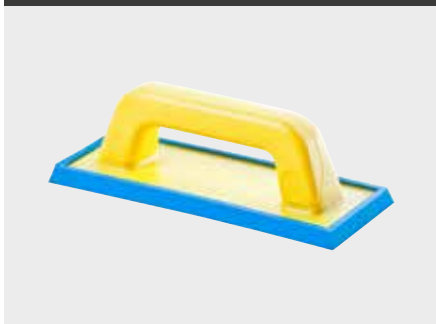

VARENDR.	PRODUKT	BREDDE	LENGDE	ANT. I KART.	NOBB NR.
1211	Fugebrett utskiftbar gummi	9,5 cm	24,5 cm	24	23017643

FUGEGUMMI



VARENDR.	PRODUKT	BREDDE	LENGDE	ANT. I KART.	NOBB NR.
1212	Fugegummi reserve blå	9,5 cm	24,5 cm	10	23017650

Passer for art. 1211

FUGESVABER



VARENDR.	PRODUKT	LENGDE	ANT. I KART.	NOBB NR.
12074	Fugesvaber hard gummi	60 cm	12	41348327

Passer til skaft i aluminium art. 1448

VARENR.	PRODUKT	LENGDE	ANT. I KART.	NOBB NR.
12072	Fugesvaber med 2 viskere	75 cm	12	23018260

Passer til skaft i aluminium art. 1448

FUGESVABER

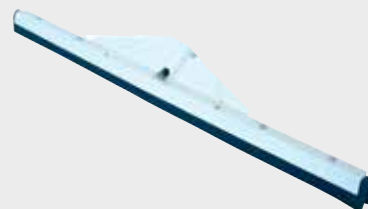

VARENR.	PRODUKT	ANT. I KART.	NOBB NR.
1204	Padhåndtak med 2 skurepads	12	23017577

En fin og en grov pad

PADHÅNDTAK



VARENR.	PRODUKT	BREDDER	LENGDE	TANNING	ANT. I KART.	NOBB NR.
121912	Tannsparkel med dobbelt grep	13 cm	48 cm	T12 mm	12	46381315

Trehåndtak

TANNSPARKEL

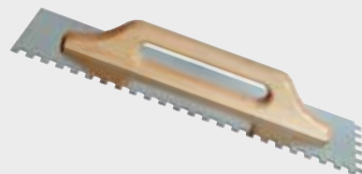

VARENR.	PRODUKT	BREDDER	LENGDE	ANT. I KART.	NOBB NR.
146000	Colombo limutlegger	40 cm	60 cm		24012403

For fliser opp til 66 cm, effektiv og enkel å bruke.
To doble blader; T8 mm/ T10 mm og T6 mm/ T12 mm, følger med.
Det finnes også blader med trekantet og rund tanning.
Tannbladene festes magnetisk og kan enkelt skiftes ut.



COLOMBO LIMUTLEGGJER



VARENR.	PRODUKT	BREDDER	LENGDE	ANT. I KART.	NOBB NR.
146010	Colombo reserve tenner 8/10mm			1	-
146012	Colombo reserve tenner 6/12mm			1	-
146015	Colombo reserve tenner rund 9/15mm			1	-

Tannbladene festes magnetisk og kan enkelt skiftes ut.

COLOMBO RESERVEBLAD

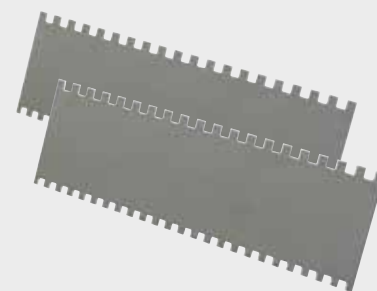

BETONGUTLEGGER



VARENR.	PRODUKT	LENGDE	ANT. I KART.	NOBB NR.
1533	Betongutlegger i stål	50 cm	1	23022197



PIGGSKO HUSKY



VARENR.	PRODUKT	ANT. I KART.	NOBB NR.
1529	Piggsko Husky Raimondi	4	23022163

ARBEIDSKRAKK NAPOLEON



VARENR.	PRODUKT	ANT. I KART.	NOBB NR.
1532	Arbeidskrakk Napoleon Raimondi	1	23022189

Komfortabel, sterk og stødig krakk. Reduserer slitasje på knær og rygg. Ideell for arbeidsoppgaver der man ellers måtte stått på kne eller bøyd over lengre tid. Man kan sitte komfortabelt mens man legger fliser opp til 80-100 cm opp på vegg. Setet kan justeres i høyden fra 27 til 35 cm.



ARBEIDSKRAKK NELSON



VARENR.	PRODUKT	ANT. I KART.	NOBB NR.
153202	Arbeidskrakk Nelson Raimondi	1	29779220

Komfortabel og sterk med ergonomisk utforming. Ideell for alle jobber der man ellers måtte stått på kne over lengre tid. Avlaster rygg og knær og reduserer risiko for slitasjeskader. Setet kan justeres i høyden fra 25 til 35 cm.



KNEPUTE SORT



VARENR.	PRODUKT	ANT. I KART.	NOBB NR.
1530	Knepute sort	5	23023286

Behagelig knepute i formstøpt polyuretan.



VARENr.	PRODUKT	ANT. I KART.	NOBB NR.
125370	Knebeskytter Relax-gel Raimondi	12	43824601

KNEBESKYTTERE RELAX



VARENr.	PRODUKT	ANT. I KART.	NOBB NR.
1218	Arbeidsbord Raimondi	1	24005100

Avlastningsbord 45x77 cm, høyde 74 cm.

ARBEIDSBORD



VARENr.	PRODUKT	ANT. I KART.	NOBB NR.
153201	Raimondi bøttheholder med hjul	1	24004640

Bøttheholder – Med brett kan den brukes til en stabel med fliser, eller bøtten med lim. Uten brettet/dekselet kan bøtten skrånstilles ned i rammen for enklere tilgang til limen. Enkelt å flytte med tre hjul.



BØTTEHOLDER



VARENr.	PRODUKT	ANT. I KART.	NOBB NR.
1543	Krick – Krock lektestøtter 2 stk	3	23021199

Erstatter tradisjonelle metoder som å feste en støtte på veggen etc.
Nøyaktig justeringsmulighet gjør det raskt og enkelt å justere første flisrad.
Ekstra nyttig om det er membran på veggen som ikke må punkteres.
Til god hjelp om det er fall på gulvet, så man ikke kan bruke gulvet som utgangspunkt. Max høyde 20 cm.

KRICK – KROCK LEKTESTØTTER



Raimondi flisekryss

FLISEKRYSS



VAREN.R.	PRODUKT	BREDDE	HØYDE	ANTALL	ANT. I KART.	NOBB NR.
100001	Flisekryss Raimondi	1 mm	3 mm	200	50	41833078
100015	Flisekryss Raimondi	1,5 mm	5 mm	200	30	46381065
100020	Flisekryss Raimondi	2 mm	2,8 mm	200	50	46381073
100027	Flisekryss Raimondi	2 mm	7 mm	200	30	46381092
100030	Flisekryss Raimondi	3 mm	3,5 mm	200	50	46381103
100040	Flisekryss Raimondi	4 mm	4 mm	200	50	46381137

FLISEKRYSS HEXAGON

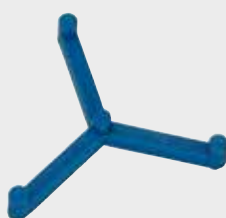

VAREN.R.	PRODUKT	BREDDE	ANTALL	ANT. I KART.	NOBB NR.
100045	Flisekryss Hexagon	3 mm	200	40	55375532

FLISEKILER ROTOCUNEO

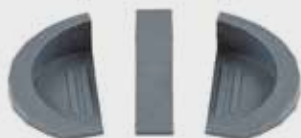

VAREN.R.	PRODUKT	ENHET	HØYDE	ANT. I KART.	NOBB NR.
100960	Fliskile 2-10 mm kit 3-i-1, 30 stk Raimondi	30 stk	2-10 mm	27	55068296

Sett med 2 spiralformete kiler og 1 tradisjonell kile.
Ved å dreie kilen kan fugebredden enkelt justeres fra 2-10 mm.
Enkel å fjerne når lim er tørket

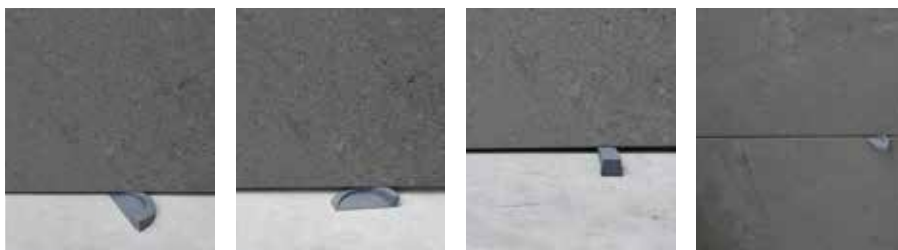

FLISEVERKTØY



www.askmur.no

Flisekryss og kiler

FLISEKRYSS "MULTI"



VARENr.	PRODUKT	ANT. I KART.	NOBB NR.
MSP2	Flisekryss "Multi" 2 mm à 200 stk	15	55381162



FLISEKRYSS



VARENr.	PRODUKT	ENHET	BREDDE	HØYDE	ANT. I KART.	NOBB NR.
1001	Flisekryss	250 stk	2 mm	2 mm	10/200	23017353
1002	Flisekryss	250 stk	3 mm	3 mm	10/100	23017361
1003	Flisekryss	250 stk	4 mm	4 mm	10/100	23017379
1004	Flisekryss	250 stk	5 mm	5 mm	10/100	23017387

Kryssene er avrundet i endene.

FLISEKRYSS TYSK



VARENr.	PRODUKT	ENHET	BREDDE	HØYDE	ANT. I KART.	NOBB NR.
10023	Flisekryss	250 stk	3 mm	3 mm	100	41961114
1005	Flisekryss	250 stk	8 mm	8 mm	100	23017395

Kryssene er firkantet i endene, såkalt tyske kryss.

T-KRYSS



VARENr.	PRODUKT	ENHET	BREDDE	HØYDE	ANT. I KART.	NOBB NR.
100503	T-kryss	200 stk	3 mm	3 mm	40	42690438
100504	T-kryss	200 stk	4 mm	4 mm	100	43299212
1006	T-kryss	200 stk	5 mm	5 mm	100	23017403
1007	T-kryss	100 stk	8 mm	8 mm	100	23017411
10071	T-kryss	100 stk	10 mm	10 mm	100	24012254

FLISEKRYSSPRESSE



VARENr.	PRODUKT	ANT. I KART.	NOBB NR.
100200	Flisekrysspresse	10/60	51164203

Hjelpemiddel for å presse ned flisekryss til en dybde på 4,5 mm
Kan brukes på flisekryss fra 2 mm og tykkere – og på fliser fra 6 mm og tykkere

VARENØR.	PRODUKT	ENHET	HØYDE	ANT. I KART.	NOBB NR.
1009	Flisekiler	200 stk	0-5 mm	20/100	23017429

FLISEKILER



VARENØR.	PRODUKT	ENHET	HØYDE	ANT. I KART.	NOBB NR.
100950	Flisekiler i tre	200 stk	1,3 -7 mm	50	41962143

FLISEKILER



VARENØR.	PRODUKT	TYKKELSE	LENGDE	ANT. I KART.	NOBB NR.
1010	Fugesnor	2 mm	20 m	10/200	23017437
1011	Fugesnor	3 mm	20 m	10/240	23017445
1012	Fugesnor	4 mm	20 m	10/160	23017452
1013	Fugesnor	5 mm	20 m	10/110	23017460

FUGESNOR



VARENØR.	PRODUKT	TYKKELSE	LENGDE	ANT. I KART.	NOBB NR.
101353	Fugesnor	3 mm	50 m	36	41962635

FUGESNOR



VARENØR.	PRODUKT	TYKKELSE	LENGDE	ANT. I KART.	NOBB NR.
101359	Fugesnor	2 mm	100 m	36	41962684
1014	Fugesnor	3 mm	100 m	24	23017478
1015	Fugesnor	4 mm	100 m	18	23017486

FUGESNOR



Mosaikkmatte

MOSAIKKMATTE 5 PK.

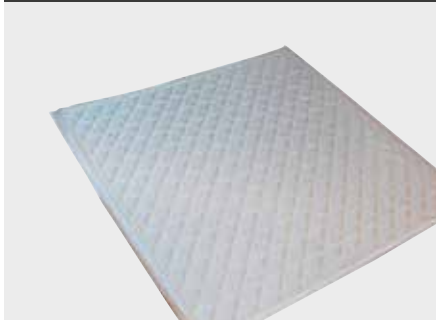

MOSAIKKMATTE 50 PK.

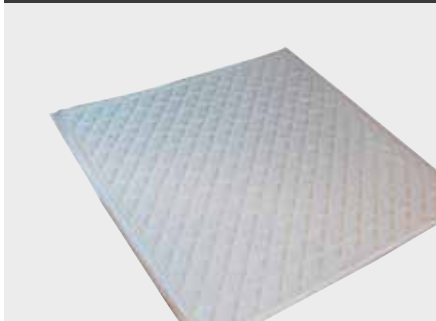

VARENR.	PRODUKT	ENHET	BREDDE	LENGDE	ANT. I KART.	NOBB NR.
100120	Selvklebende matte	5	30	30	5/20	46824638

VARENR.	PRODUKT	ENHET	BREDDE	LENGDE	ANT. I KART.	NOBB NR.
100125	Selvklebende matte	50	30	30	6	46824661

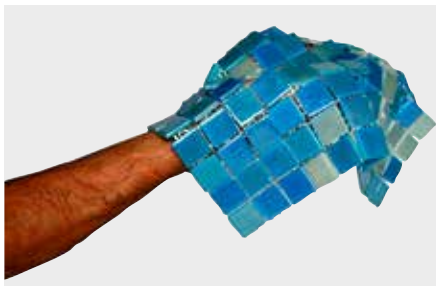

Uten mosaikkmatte.

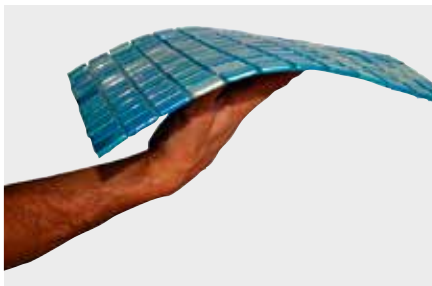

Med mosaikkmatte.

Klebes på baksiden av mosaikken slik at overflaten blir jevn med flisene rundt. Forhindrer ujevne fuger eller at mosaikken siger. Tidsbesparende og forenkler jobben.

VARENr.	PRODUKT	ANT. I KART.	NOBB NR.
152811	Sugekopp enkel for fliser	12/24	47578697

Løftekapasitet max: 40 kg

SUGEKOPP ENKEL



VARENr.	PRODUKT	ANT. I KART.	NOBB NR.
152812	Sugekopp dobbel for fliser	6/12	47579605

Løftekapasitet maks 80 kg.

SUGEKOPP DOBBEL



VARENr.	PRODUKT	ANT. I KART.	NOBB NR.
152815	Sugekopp stål vakuum 200 mm	1	51286283

Sugekopp for store fliser og ujevne overflater. Etthåndsgrep for å pumpe opp vakuum. Press inn ca 4 ganger til rød strek er skjult for å feste sugeskoppen til underlaget. Løses igjen ved å trykke inn utløserknappen i messing for å slippe ut lufttrykket. Løftekapasitet ca 60 kg. Solid metallutførelse, leveres i plastkoffert.

SUGEKOPP STÅL VAKUM



VARENr.	PRODUKT	ANT. I KART.	NOBB NR.
12612	Flisfil rund på en side	5	24004137
1261	Flisfil	1	23021744

FLISFIL RUND PÅ EN SIDE



VARENr.	PRODUKT	ANT. I KART.	NOBB NR.
104620	Viskelær for fliser 20x40x80 mm grov	12	41957644

Fjerner merker etter flisekutteren.
Må brukes forsiktig så man ikke risikerer å stripe opp glasuren på flisene.

VISSELÆR FOR FLISER



MONTOLIT FLISEKUTTER



VARENR.	PRODUKT	KAPPLENGDE	DIAGONAL	ANT. I KART.	NOBB NR.
112563	Montolit 63P3 flisekutter	63 cm	44 cm	1	24808545
112575	Montolit 75P3 flisekutter	75 cm	53 cm	1	24808552

MONTOLIT HJUL



VARENR.	PRODUKT	ANT. I KART.	NOBB NR.
1124	Montolit hjul 245, Hjul 245 Passer til: 26E, 26A2, 43A2, 52P3, 63P3 og 75P3	12	25847245
11255	Montolit hjul 245 Titanium, Hjul 245 Passer til: 26E, 26A2, 43A2, 52P3, 63P3 og 75P3	12	30695969
1125	Montolit hjul 241	12	23281546
11256	Montolit hjul 241 Titanium	12	30695977

BTC 108A 750 W FLISESAG

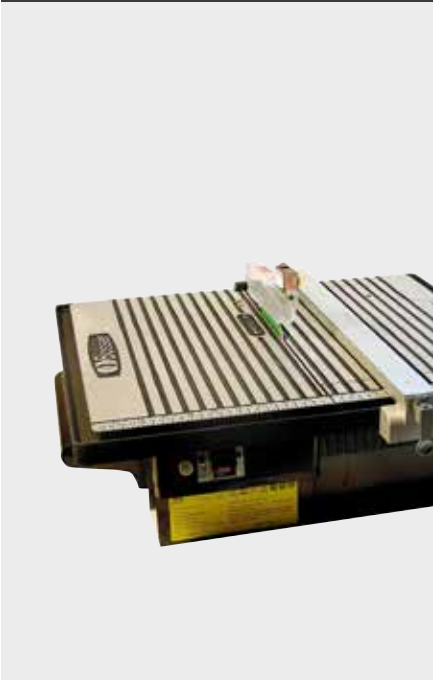

VARENR.	PRODUKT	PALL	NOBB NR.
1320	BTC 108A 750 W Flisesag	24	29181815

Kompakt og sterk sag på 750 W til alle typer fliser. Lite vannsøl.
Leveres med diamantblad helbane Ø 180 med mer

Reservedeler:

132002	Flisesag BTC 108A - support for diagonalkutt	29181849
132003	Flisesag BTC 108A - Vanddeksel over blad	29181856
132007	BTC 108A - Linjal	

DIAMANTBLAD HELBANE TIL BTC 108A



VARENR.	PRODUKT	BLAD DIA.	HULL DIA.	TYKKELSE	ANT. I KART.	NOBB NR
132001	Diamantblad til BTC 108A	18 cm	22,2 mm	1,8 mm	1	29181831



KEY

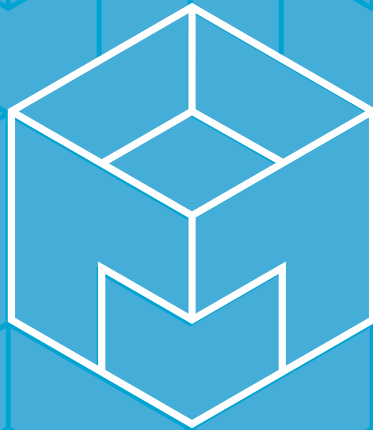

www.askmur.no

Key Support.....	52
Key Levelling.....	54

Key support



Prisgunstig og enkelt system for legging av flisheller, opphøyde gulv, systemgulv. Kan brukes både inne og utendørs. Kommer i salgsvennlige kartonger – m/komplette sett: pidestall, hode, kryss for 4 mm fuge – samt gummimatte for sklising og støydemping

Komplett



Komplett sett består av:



TILLEGGSVARE:
Key Support 2% høyde. Justerbar base.



FORBRUK	
STØRRELSE PÅ FLIS	ANTALL PR M ²
30 x 30 cm	13,8
40 x 40 cm	7,80
30 x 60 cm	6,70
40 x 60 cm	5,20
50 x 50 cm	5,00
60 x 60 cm	3,50

Illustrasjon leggeanvisning

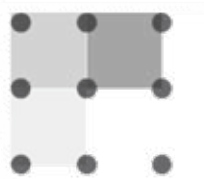

VAREN. NOBB NR.	PRODUKT	ANT. I KART.	NOBB NR.
100750	Key Support justerbar pedestall 18-25 mm à 20 stk	1	55364733

KEY SUPPORT



VAREN. NOBB NR.	PRODUKT	ANT. I KART.	NOBB NR.
100751	Key Support justerbar pedestall 28-36 mm à 14 stk	1	55364744

KEY SUPPORT



VAREN. NOBB NR.	PRODUKT	ANT. I KART.	NOBB NR.
100752	Key Support justerbar pedestall 36-51 mm à 10 stk	1	55364752

KEY SUPPORT



VAREN. NOBB NR.	PRODUKT	ANT. I KART.	NOBB NR.
100753	Key Support justerbar pedestall 52-82 mm à 30 stk	1	55364763

KEY SUPPORT



VAREN. NOBB NR.	PRODUKT	ANT. I KART.	NOBB NR.
100754	Key Support justerbar pedestall 82-135 mm à 20 stk	1	55364778

KEY SUPPORT



VAREN. NOBB NR.	PRODUKT	ANT. I KART.	NOBB NR.
100760	Key Support 2% høyde justerbar base	100	55364782

KEY SUPPORT



Key levelling



KEY LEVELLING KILER



VARENr.	PRODUKT	ANTALL	ANT. I KART.	NOBB NR.
100701	Key Levelling Kiler til planering av fliser	100	12	55067138

KEY LEVELLING KLIPS



VARENr.	PRODUKT	ANTALL	ANT. I KART.	NOBB NR.
100706	Key Levelling Klips 2 mm fug. 2-12mm til planering av fliser	250	8	55067142

KEY LEVELLING TANG



VARENr.	PRODUKT	ANT. I KART.	NOBB NR.
100720	Key Levelling Tang Justerbar til planering av fliser	12	55067123

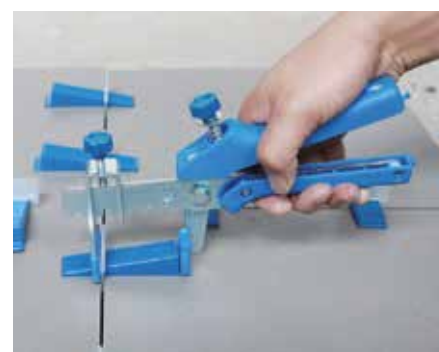
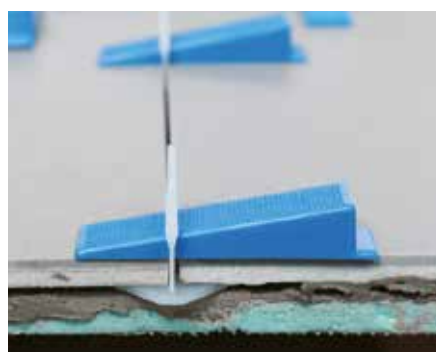
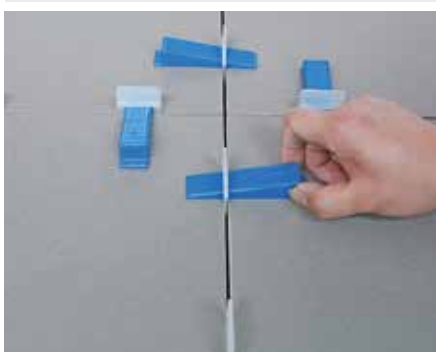

VASK OG FUGEPRODUKTER



www.askmur.no

Vask og fugeprodukter

VASKESETT



VARENR.	PRODUKT	ANT. I KART.	NOBB NR.
226023	Washboy Maximo 23L	5	41298381

23 liter proff bølge med tre vaskeruller i metall og vaskebrett med borrelåssvamp.

SVAMP OPPRUTET



VARENR.	PRODUKT	BREDDE	LENGDE	ANT. I KART.	NOBB NR.
2206	Svamp med borrelås opprutet	14 cm	28 cm	10/40	23018054

2206 er en topp kvalitet hydrosvamp som vasker godt rent. Dette er samme som følger med i Maximo settet.

HÅNDTAK MED BORRELÅS



VARENR.	PRODUKT	BREDDE	LENGDE	ANT. I KART.	NOBB NR.
2207	Håndtak med borrelås	13 cm	28 cm	40	23018062

Passer til art. 2206.

VASKEBRETT MED SVAMP



VARENR.	PRODUKT	BREDDE	LENGDE	ANT. I KART.	NOBB NR.
2205	Vaskebrett med svamp borrelås	14 cm	28 cm	30	23018047

RIST TIL WASHBOY MAXIMO

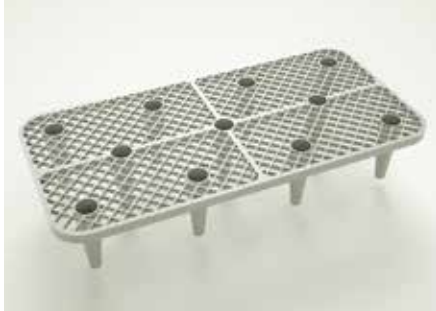

VARENR.	PRODUKT	ANT. I KART.	NOBB NR.
226026	Rist for Washboy Maximo	1	42940013

Vask og fugeprodukter

VARENR.	PRODUKT	ANT. I KART.	NOBB NR.
227024	Vaskerullesett Billi 24 l m/rist, svamp, vaskerull og hjul	6	41960853



VARENR.	PRODUKT	BREDDE	LENGDE	ANT. I KART.	NOBB NR.
22251	Vaskebrett med limt oppruttet svamp	14	28	50	24004830



VARENR.	PRODUKT	ANT. I KART.	NOBB NR.
2231	Rist for vaskesett	50	24004475

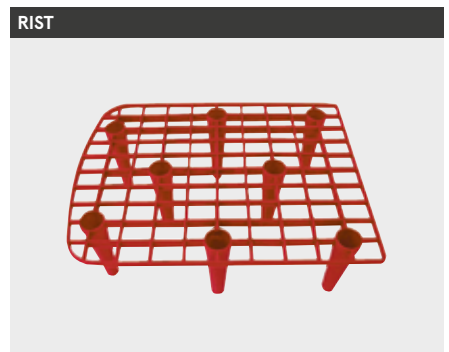

VARENR.	PRODUKT	ANT. I KART.	NOBB NR.
2237	Vaskerullesett Junior 10 l	10	24163180

Greit og rimelig sett for privatkunden. Med fugebrett og vaskebrett.



VARENR.	PRODUKT	BREDDE	LENGDE	ANT. I KART.	NOBB NR.
227005	Svamp med borrelås à 5 stk oppruttet	14 cm	28 cm	30	41960834

5 pakning med svamper. Kan brukes med håndtak 2207.



Vask og fugeprodukter

FUGESVABER



VARENr.	PRODUKT	LENGDE	ANT. I KART.	NOBB NR.
1207	Fugesvaber med 2 viskere	45 cm	10	23017601
1207	Fugesvaber med 2 viskere	55 cm	10	23281173

Passer til kasteskaft art 11911, 23 mm og art 11912, 28 mm.

POLERINGSKLUT



VARENr.	PRODUKT	ANT. I KART.	NOBB NR.
121410	Poleringsklut i bomull	50/250	47580604

SVAMP



VARENr.	PRODUKT	ANT. I KART.	NOBB NR.
1200	Svamp enkel	50/100	23017536

SVAMP ORANGE



VARENr.	PRODUKT	ANT. I KART.	NOBB NR.
12002	Svamp orange	50/100 2	4005597

POLERINGSSVAMP



VARENr.	PRODUKT	ANT. I KART.	NOBB NR.
120400	Poleringssvamp med mikrofiber	100	47245126

Svamp med mikrofiber på en side, for rengjøring og polering.

Vask og fugeprodukter

VARENDR.	PRODUKT	ANT. I KART.	NOBB NR.
12001	Svamp med skurepad på én side	50/100	24003717

SVAMP MED SKUREPAD



VARENDR.	PRODUKT	ANT. I KART.	NOBB NR.
1202	Svamp Sponge nr. 8	10/50	23017551
1203	Svamp Sponge nr. 10	50/100	23017569

CELLULOSESVAMP GUL



VARENDR.	PRODUKT	ANT. I KART.	NOBB NR.
12041	Padhåndtak med borrelås	12	23018229

Passer til skurepad 12042, 12043 og 12044

PADHÅNDTAK



VARENDR.	PRODUKT	ANT. I KART.	NOBB NR.
12042	Skurepad hvit fin	20	23018237
12043	Skurepad blå medium	20	23018245
12044	Skurepad brun grov	20	23018252

SKUREPAD

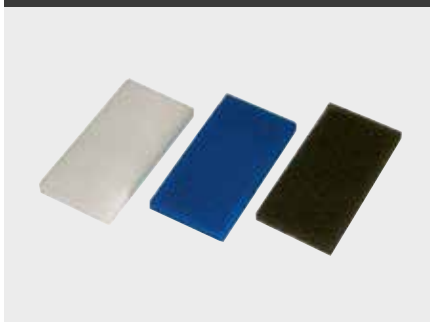

VARENDR.	PRODUKT	ANT. I KART.	NOBB NR.
120450	Padholder med teleskopskaft	1	47245134

Passer til skurepad 12042, 12043 og 12044

PADHOLDER



Vask og fugeprodukter

FUGEGUMMI



VAREN. NOBB NR.	PRODUKT	BREDDE	LENGDE	ANT. I KART.	NOBB NR.
120523	Fugegummi	7 cm	20 cm	100	24004905
12053	Fugegummi	7 cm	30 cm	50	23017593

FUGEBRETT HJØRNE



VAREN. NOBB NR.	PRODUKT	BREDDE	LENGDE	ANT. I KART.	NOBB NR.
12095	Fugebrett hjørne	9 cm	28 cm	72	40988081

FUGEBRETT



VAREN. NOBB NR.	PRODUKT	BREDDE	LENGDE	ANT. I KART.	NOBB NR.
1209	Fugebrett med sort gummi	11 cm	24 cm	12/48	23017627
12090	Fugebrett med sort gummi	14 cm	28 cm	12/48	24004848

FUGEBRETT



VAREN. NOBB NR.	PRODUKT	BREDDE	LENGDE	ANT. I KART.	NOBB NR.
12091	Fugebrett med sort gummi	12 cm	48 cm	36	24004046

FUGEBRETT

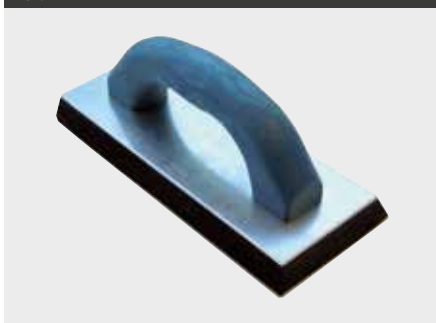

VAREN. NOBB NR.	PRODUKT	BREDDE	LENGDE	ANT. I KART.	NOBB NR.
12132	Fugebrett gul gummi	10 cm	24 cm	10	24004343
12133	Fugebrett gul gummi	10 cm	30 cm	10	24004350

TANN- OG DEKORSPARKLER



www.askmur.no

Tann- og dekorsparkler

TANNSPARKEL PLAST



VARENr.	PRODUKT	TANNING	ANT. I KART.	NOBB NR.
1061	Tannsparkel plast rød	4-6-8 mm	10	23019086

TANNSPARKEL VIFTE



VARENr.	PRODUKT	LENGDE	TANNING	ANT. I KART.	NOBB NR.
1062	Tannsparkel vifte	18 cm	T4 mm	5	23019094
1063	Tannsparkel vifte	18 cm	T6 mm	5	23019102
1064	Tannsparkel vifte	18 cm	T8 mm	5	23019110
1065	Tannsparkel vifte	18 cm	T10 mm	5	23019128

TANNSPARKEL VIFTE

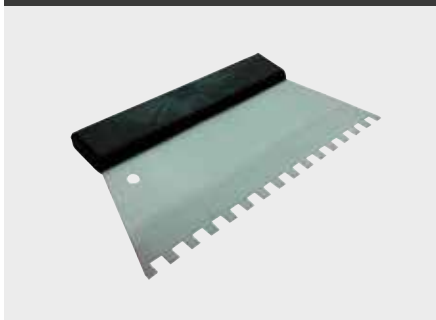

VARENr.	PRODUKT	LENGDE	TANNING	ANT. I KART.	NOBB NR.
10661	Tannsparkel vifte	25 cm	T4 mm	5	23019144
1066	Tannsparkel vifte	25 cm	T6 mm	5	23019136
1067	Tannsparkel vifte	25 cm	T8 mm	5	23019151
10671	Tannsparkel vifte	25 cm	T10 mm	5	23019169

TANNSPARKEL MED TREHÅNDTAK



VARENr.	PRODUKT	BREDDE	LENGDE	TANNING	ANT. I KART.	NOBB NR.
1068	Tannsparkel med trehåndtak	13 cm	28 cm	T4 mm	30	23019177
1069	Tannsparkel med trehåndtak	13 cm	28 cm	T6 mm	30	23019185
1070	Tannsparkel med trehåndtak	13 cm	28 cm	T8 mm	30	23019193
1071	Tannsparkel med trehåndtak	13 cm	28 cm	T10 mm	30	23019201

TANNSPARKEL MED DOBBELTGREP

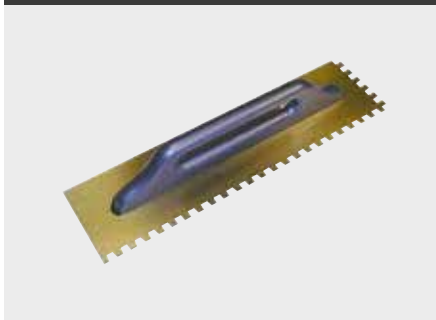

VARENr.	PRODUKT	BREDDE	LENGDE	TANNING	ANT. I KART.	NOBB NR.
1072	Tannsparkel med dobbelt grep	13 cm	50 cm	T4 mm	20	23019219
1073	Tannsparkel med dobbelt grep	13 cm	50 cm	T6 mm	20	23019227
1075	Tannsparkel med dobbelt grep	13 cm	50 cm	T8 mm	20	23019235
1076	Tannsparkel med dobbelt grep	13 cm	50 cm	T10 mm	20	23019243

Tann- og dekorsparkler

VARENR.	PRODUKT	BREDDE	LENGDE	TANNING	ANT. I KART.	NOBB NR.
107144	Tannsparkel med softgrep	13 cm	48 cm	T4 mm	5/20	52562538
107166	Tannsparkel med softgrep	13 cm	48 cm	T6 mm	5/20	52562542
107188	Tannsparkel med softgrep	13 cm	48 cm	T8 mm	5/20	52562561
107199	Tannsparkel med softgrep	13 cm	48 cm	T10 mm	5/20	52562576

TANNSPARKEL MED SOFTGREP

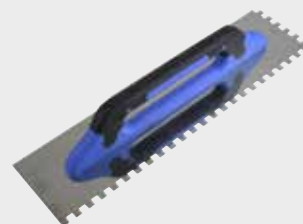

VARENR.	PRODUKT	BREDDE	LENGDE	TANNING	ANT. I KART.	NOBB NR.
10714	Tannsparkel med softgrep	13 cm	28 cm	T4 mm	12	24013039
10716	Tannsparkel med softgrep	13 cm	28 cm	T6 mm	12	24004566
10718	Tannsparkel med softgrep	13 cm	28 cm	T8 mm	12	24004574
10719	Tannsparkel med softgrep	13 cm	28 cm	T10 mm	12	24004582
107112	Tannsparkel med softgrep	13 cm	28 cm	T12 mm	12	41780215

TANNSPARKEL MED SOFTGREP



VARENR.	PRODUKT	BREDDE	LENGDE	TANNING	ANT. I KART.	NOBB NR.
107150	Tannsp. dobbel m/softgrep	13 cm	49,5 cm	T15 X 20	5	53565816

TANNSPARKEL STORFORMAT MED SOFTGREP

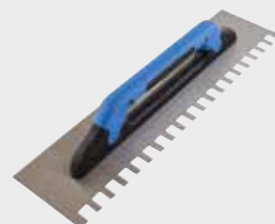

VARENR.	PRODUKT	BREDDE	LENGDE	TANNING	ANT. I KART.	NOBB NR.
10724	Tannsparkel med softgrep	10 cm	40 cm	T4 mm	30	24163271
10726	Tannsparkel med softgrep	10 cm	40 cm	T6 mm	30	24163289
10728	Tannsparkel med softgrep	10 cm	40 cm	T8 mm	30	24163297
10729	Tannsparkel med softgrep	10 cm	40 cm	T10 mm	30	24163305
70730	Tannsparkel med softgrep	10 cm	40 cm	T12 mm	30	54455554

TANNSPARKEL SOFTGREP



VARENR.	PRODUKT	BREDDE	LENGDE	TANNING	ANT. I KART.	NOBB NR.
10676	Tannsparkel rund	13 cm	28 cm	RR6 mm	30	24004533
10678	Tannsparkel rund	13 cm	28 cm	RR8 mm	30	24004541
10679	Tannsparkel rund	13 cm	28 cm	RR10 mm	30	24004558

TANNSPARKEL RUND



Tann- og dekorsparkler

TANNSPARKEL RUND



VARENR.	PRODUKT	BREDDE	LENGDE	TANNING	ANT. I KART.	NOBB NR.
10711	Tannsparkel rund	13 cm	28 cm	RT10 mm	30	23019334
10712	Tannsparkel rund	13 cm	28 cm	RT15 mm	30	23019342
10713	Tannsparkel rund	13 cm	28 cm	RT20 mm	30	23019359

Tanning på RT 10 mm = 10 mm dyp og 20 mm bred
 Tanning på RT 15 mm = 15 mm dyp og 20 mm bred
 Tanning på RT 20 mm = 20 mm dyp og 20 mm bred

TANNSPARKEL SPESIAL



VARENR.	PRODUKT	BREDDE	TANNING	ANT. I KART.	NOBB NR.
107100	Tannsparkel, spesieltanning softgrep	13 cm	28 mm	12	46038084

Tilsvare ca. 12 mm tanning

SOKKELSKJE



VARENR.	PRODUKT	LENGDE	TANNING	ANT. I KART.	NOBB NR.
252146	Sokkelskje	14 cm	T6 mm	12	30696405

DEKORSPARKEL



VARENR.	PRODUKT	BREDDE	ANT. I KART.	NOBB NR.
935040	Dekorsparkel i rustfritt stål	4 cm	12	44113398
935060	Dekorsparkel i rustfritt stål	6 cm	12	44113402

DEKORSPARKEL MED PLASTHÅNDTAK



VARENR.	PRODUKT	BREDDE	ANT. I KART.	NOBB NR.
935150	Dekorsparkel med plastråndtak	15 cm	10	44115101
935200	Dekorsparkel med plastråndtak	20 cm	10	30696363
935300	Dekorsparkel med plastråndtak	30 cm	10	44115116
935400	Dekorsparkel med plastråndtak	40 cm	10	44115120

Tann- og dekorsparkler

VARENDR.	PRODUKT	ANT. I KART.	NOBB NR.
935010	Japansparkelsett 50, 80, 100, 120mm	20	44068742

JAPANSPARKELSETT



VARENDR.	PRODUKT	BREDDE	ANT. I KART.	NOBB NR.
936250	Dekorsparkel med trehåndtak	25 cm	10	24013047
936400	Dekorsparkel med trehåndtak	40 cm	10	24032948
936500	Dekorsparkel med trehåndtak	50 cm	10	24050312
936600	Dekorsparkel med trehåndtak	60 cm	10	24050320

DEKORSPARKEL MED TREHÅNDTAK





TENGER OG FUGEKRASSERE

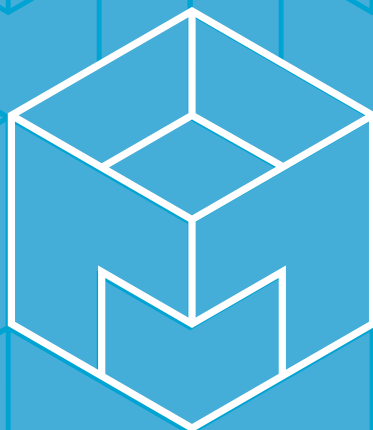

www.askmur.no

Fugekrassere og tenger

FLISETANG PROFF



VARENR.	PRODUKT	ANT. I KART.	NOBB NR.
1286	Flisetang proff	12	23018716

FLISETANG RETT BITT



VARENR.	PRODUKT	ANT. I KART.	NOBB NR.
1041	Flisetang med rett bitt	12	23018609

PAPEGØYETANG



VARENR.	PRODUKT	ANT. I KART.	NOBB NR.
10441	Papegøyetang med fjær	12	23281371

JERNBINDERTANG



VARENR.	PRODUKT	ANT. I KART.	NOBB NR.
1280	Jernbindertang 250 mm isolert	12	23018682

GJÆRINGSSAKS



VARENR.	PRODUKT	ANT. I KART.	NOBB NR.
1049	Gjæringsaks for PVC lister	12	23281389

Ypperlig til å klippe plastlister i forskjellige vinkler.

BLIKKSAKS



VARENR.	PRODUKT	ANT. I KART.	NOBB NR.
1284	Blikksaks 250mm	5	23018708

Fugekrassere og tenger

VARENr.	PRODUKT	ANT. I KART.	NOBB NR.
36155	Boltekutter 630mm - K6	1	30696421
36160	Boltekutter 700mm - K8	1	30696439
36175	Boltekutter 800mm - K10	1	30696447
36190	Boltekutter 900mm - K12	1	30695454
36191	Reserve blad 32mm til Krenn Boltekutter	1	-

BOLTEKUTTER



VARENr.	PRODUKT	ANT. I KART.	NOBB NR.
36195	Boltekutter til armeringsmatte 900 mm/KM 10	1	30696462

BOLTEKUTTER



VARENr.	PRODUKT	ANT. I KART.	NOBB NR.
104600	Fugekrasser softgrep	10	24012106
10465	Reserveblad 2 pk til fugekrasser	10	30696470

FUGEKRASSER SOFT GREP



VARENr.	PRODUKT	ANT. I KART.	NOBB NR.
1048	Fugekrasser karbid	10	23018674

FUGEKRASSER



VARENr.	PRODUKT	ANT. I KART.	NOBB NR.
104605	Fugekrasser Penta rustfri, utskiftbar blad	10	55760074

FUGEKRASSER PENTA





COLLOMIX



www.askmur.no

Mørteldriller.....	72
Visper.....	78
Koblinger.....	80
Diverse.....	81
Tvangsblander / Collomatic.....	82
Betongsliper.....	84

Collomix mørteldriller

COLLOMIX XO 1 R



VARENR.	PRODUKT	ANT. I KART.	NOBB NR.
140710	Collomix Xo 1 R HF mørteldrill med visp WK120 HF	1	55790306

Xo 1 R er en maskin for et mangfold av blandeoppgaver opp til et volum på 40 liter per blanding. Oppreist arbeidsstilling og nyutviklede ergonomiske håndtak. Solide komponenter gjør dette til en svært pålitelig maskin. Visp WK for mørtel av alle slag, gips, avrettingsmasse, lim osv.

Spesifikasjoner:

Motor: 1150W / 4,4 A
 Gir: 1 / Trinnløs
 Vekt: 5,3 kg
 Kobling: Hexafix / M14
 Maks blandemengde: 40L
 Maks hastighet: 640 o/m

Leveres med visp WK 120 HF

Collomix Xo R serien er maskiner med enestående design og ekstraordinær ytelse, produsert i Tyskland.

- 4 versjoner - Det riktige valget for hver jobb.
- Robust og attraktivt design.
- Arbeidshøyden er tilpasset en oppreist arbeidsstilling.
- Kraftig motor og gir.
- Solid og pålitelig.
- Nyutviklede ergonomiske håndtak.
- Redusert støynivå.
- HEXAFIX hurtigkobling.



STANDARD ALLROUND VISP



VARENR.	PRODUKT	ANT. I KART.	NOBB NR.
107071	Collomix HF visp WK 120	2	25648510

Standard allround visp for fliselim, puss, mørtel, sparkel etc. til Xo 1 R.



VISP TIL AVRETTINGSMASSE



VARENR.	PRODUKT	ANT. I KART.	NOBB NR.
107084	Collomix HF visp DLX 120	2	29202363

DLX er spesielt godt egnet for avrettingsmasse.



VISP FOR FLISELIM



VARENR.	PRODUKT	ANT. I KART.	NOBB NR.
107079	Collomix HF visp KR 120	2	29202322

KR er spesielt godt egnet for fliselim.



VARENr.	PRODUKT	ANT. I KART.	NOBB NR.
140740	Collomix Xo 4 R HF mørteldrill med visp WK140 HF	1	55790325

Xo 4 R er en svært kraftig maskin med utmerket ergonomi. Utviklet for de fleste blandeoppgaver, som for eksempel støpemasse, mørtel, lim, fugemasse, sparkel, flytmasse og bitumen, opp til et volum på 65 liter per blanding. Stort moment gir nok blandekraft og hastighet til materialer med høy viskositet. Oppreist arbeidsstilling og nyutviklede ergonomiske håndtak. Solide komponenter gjør dette til en svært pålitelig maskin. Visp WK for mørtel av alle slag, gips, avrettingsmasse, lim osv.

Spesifikasjoner:

Motor: 1500W/6A
Gir: 2
Vekt: 6,3 kg
Kobling: Hexafix/M14
Maks blandemengde: 60L
Maks hastighet: 420/590 o/m

Leveres med visp WK 140 HF

Collomix Xo R serien er maskiner med enestående design og ekstraordinær ytelse, produsert i Tyskland.

- 4 versjoner - Det riktige valget for hver jobb.
- Robust og attraktivt design.
- Arbeidshøyden er tilpasset en oppreist arbeidsstilling.
- Kraftig motor og gir.
- Solid og pålitelig.
- Nyutviklede ergonomiske håndtak.
- Redusert støynivå.
- HEXAFIX hurtigkobling.



VARENr.	PRODUKT	ANT. I KART.	NOBB NR.
107072	Collomix HF visp WK 140	2	29182292

Standard allround visp for fliselim, puss, mørtel, sparkel etc. til Xo 4 R.



VARENr.	PRODUKT	ANT. I KART.	NOBB NR.
107083	Collomix HF visp DLX 152	2	42806332

DLX er spesielt godt egnet for avrettingsmasse.



VARENr.	PRODUKT	ANT. I KART.	NOBB NR.
107080	Collomix HF visp KR 140	2	29202330

KR er spesielt godt egnet for fliselim.



COLLOMIX XO 4 R



STANDARD ALLROUND VISP

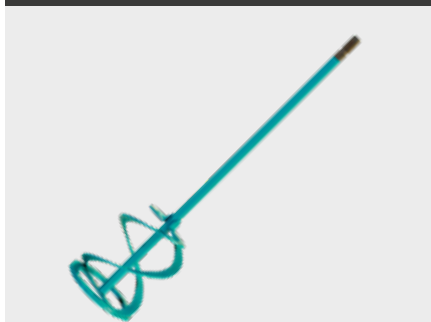

VISP TIL AVTRETTINGSMASSE



VISP FOR FLISELIM



Collomix mørteldriller

COLLOMIX XO 6 R



VARENR.	PRODUKT	ANT. I KART.	NOBB NR.
140760	Collomix Xo 6 R HF mørteldrill med visp MK160 HF	1	55790333

Xo 6 R er vår kraftigste maskin for den mest krevende bruker. Utviklet for de vanskeligste blandeoppgavene, som for eksempel betong, kvarts-tilsatt epoxy resin, plastik osv, men selvsagt også for alle andre blandeoppgaver som mørtel, lim og fug, opp til et volum på 90 liter per blanding. Oppreist arbeidsstilling og nyutviklede ergonomiske håndtak. Solide komponenter gjør dette til en svært pålitelig maskin. Visp MK for mørtel av alle slag, sparkel, betong, kvarts-tilsatte materialer osv.

Spesifikasjoner:
 Motor: 1750W/7A
 Gir: 2
 Vekt: 6,8 kg
 Kobling: Hexafix/M14
 Maks blandemengde: 90L
 Maks hastighet: 400/560 o/m

Leveres med visp MK 160 HF

Collomix Xo R serien er maskiner med enestående design og ekstraordinær ytelse, produsert i Tyskland.

- 4 versjoner - Det riktige valget for hver jobb.
- Robust og attraktivt design.
- Arbeidshøyden er tilpasset en oppreist arbeidsstilling.
- Kraftig motor og gir.
- Solid og pålitelig.
- Nyutviklede ergonomiske håndtak.
- Redusert støynivå.
- HEXAFIX hurtigkobling.



STANDARD ALLROUND VISP



VARENR.	PRODUKT	ANT. I KART.	NOBB NR.
107076	Collomix HF visp MK 160	2	29182326

MK visp egner seg for tungtflytende og seige materialer som betong, mørtel, epoxy osv. Med tre mixerblad.



VISP TIL AVRETTINGSMASSE



VARENR.	PRODUKT	ANT. I KART.	NOBB NR.
107083	Collomix HF visp DLX 152	2	42806332

DLX er spesielt godt egnet for avrettingsmasse.



VISP FOR FLISELIM



VARENR.	PRODUKT	ANT. I KART.	NOBB NR.
107081	Collomix HF visp KR 160	2	29202348

KR er spesielt godt egnet for fliselim.



Collomix mørteldriller

VARENr.	PRODUKT	ANT. I KART.	NOBB NR.
140662	Collomix Xo 10 NC HF mørteldrill med visp WK120HF m/2 batteri	1	53032492

Collomix Xo 10 NC HF batteridrevet mørtelrører.

Full frihet på byggeplassen; Med Collomix Xo 10 kan man blande hvor som helst uavhengig av strøm.

Nok styrke og hastighet til å blande materialer som mørtel, lim og lignende.
Ergonomisk tilpasset grep gjør at maskinen behagelig å holde.
Elektronisk hastighetsregulering med sikring av på/av funksjon.

Leveres med kraftig 18 V, 5,2 Li-Ion batteri.

Metabo Ultra-M-teknologi : batteri med lang levetid og 3 års garanti.
Patentert «Air cooled» ladeteknologi som gir kortere oppladningstid.
Optisk indikator for resterende batterikapasitet.

- Maks hastighet: 640 o/m
- Visp: WK 120 HF
- Maks Str. Visp: Ø 120 mm
- Kobling: HEXAFIX hurtigkobling
- Maks blandemengde: 40L
- Metabo batteri: 18 V, 5,2 Ah Li-Ion
- Batteri ladetid : 1t og 40 min.



VARENr.	PRODUKT	ANT. I KART.	NOBB NR.
107071	Collomix HF visp WK 120	2	25648510

Standard allround visp for fliselim, puss, mørtel, sparkel etc.



VARENr.	PRODUKT	ANT. I KART.	NOBB NR.
107084	Collomix HF visp DLX 120	2	29202363

DLX er spesielt godt egnet for avrettingsmasse.



VARENr.	PRODUKT	ANT. I KART.	NOBB NR.
107079	Collomix HF visp KR 120	2	29202322

KR er spesielt godt egnet for fliselim.



COLLOMIX XO 10



STANDARD ALLROUND VISP



VISP TIL AVTRETTINGSMASSE

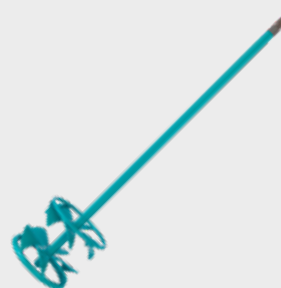

VISP FOR FLISELIM



Collomix mørteldriller

COLLOMIX XO 55 R



VARENR.	PRODUKT	ANT. I KART.	NOBB NR.
140755	Collomix Xo 55 R HF mørteldrill med visp MKD140 HF	1	55790352

Xo 55 R Duo er en maskin for alle blandeoppgaver opp til et volum på 90 liter per blanding. Oppreist arbeidsstilling og nyutviklede ergonomiske håndtak. Solide komponenter gjør dette til en svært pålitelig maskin. Kontrarerende blandevisper MKD140HF eliminerer rotasjonsbevegelsen man har i maskiner med kun en visp, og brukeren opplever vesentlig redusert fysisk belastning. Vispene tvangsblender alle materialer, inkludert svært seige og tunge masser, på en rask og grundig måte.

Elektronisk hastighetskontroll gir best kontroll på blandingen.

Spesifikasjoner:

Motor: 1600W
Gir: 1 / Trinnløs
Kobling: Hexafix
Maks blandemengde: 90L
Maks hastighet: ~450 o/m

Leveres med visp MKD 140 HF

Collomix Xo R serien er maskiner med enestående design og ekstraordinær ytelse, produsert i Tyskland.

- 4 versjoner - Det riktige valget for hver jobb.
- Robust og attraktivt design.
- Arbeidshøyden er tilpasset en oppreist arbeidsstilling.
- Kraftig motor og gir.
- Solid og pålitelig.
- Nyutviklede ergonomiske håndtak.
- Redusert støynivå.
- HEXAFIX hurtigkobling.



VISPESETT MKD 140



VARENR.	PRODUKT	ANT. I KART.	NOBB NR.
140373	Collomix vispesett MKD Ø140 HF for XO55/CX44 Duo	1	25850538



RMX BLANDESTASJON



VARENR.	PRODUKT	ANT. I KART.	NOBB NR.
140450	Collomix RMX blandestasjon for Xo-serie	1	46460642

Få litt hjelp med store blandingsjobber. RMX er et robust blandestativ som takler tunge jobber. Alle Collomix Xo maskiner passer til RMX. Et godt alternativ til automatiske blendere. Sammenleggbart for enkel transportering. Vekt 17 kg.





Collomix Info - Visper

DLX

Spesielt godt egnet for tyntflytende materialer som maling. Med ekstrem skjærestyrke hindrer klumping. Vispen skyver fra toppen og nedover.

- Avretningsmasse
- Tyntflytende belegg
- Epoxy



KR

Visp som egner seg spesielt godt til å blande lim og sparkel - fungerer raskt og aktivt mot klumper. Høy skjærekraft for et jevnt resultat

- Fliselim
- Sparkel
- Fugemaske

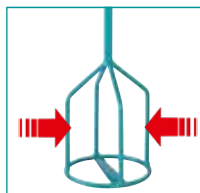

WK

En universell visp - blander sement/sand baserte produkter. Ved hjelp av 2 blandings spiraler arbeider vispen seg lett inn i materialet fra bunn til topp

- Mørtel
- Sement
- Murpuss
- Betong
- Fliselim

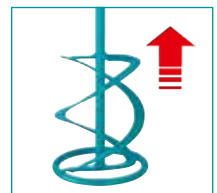

Collomix visp for drill

VISP LX

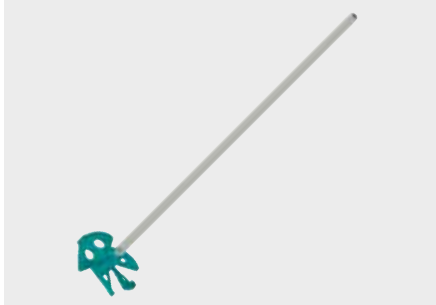

VARENR.	PRODUKT	ANT. I KART.	NOBB NR.
105084	Collomix visp LX 70 S mm	2	55387341



VISP FM



VARENR.	PRODUKT	ANT. I KART.	NOBB NR.
105069	Collomix malervisv FM 60 S mm	8	28493153
105061	Collomix malervisv FM 80 S mm	6	28493153



VISP WK



VARENR.	PRODUKT	ANT. I KART.	NOBB NR.
105062	Collomix visp WK 70 S mm spiral	8	25846742
105063	Collomix visp WK 90 S mm spiral	5	44770142



VISP WK

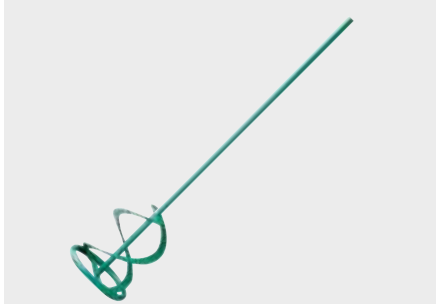

VARENR.	PRODUKT	ANT. I KART.	NOBB NR.
105065	Collomix visp WK 120 S mm spiral m/ring	2	28493203



Collomix visp M14 gjenger

VARENr.	PRODUKT	ANT. I KART.	NOBB NR.
105071	Collomix visp WK 120 mm med gjenger	2	28649432
105072	Collomix visp WK 140 mm med gjenger	2	28898823

Standard allround visp for fliselim, puss, mørtel, sparkel etc.



VARENr.	PRODUKT	ANT. I KART.	NOBB NR.
105076	Collomix visp MK 120 mm med gjenger	2	25846809
105077	Collomix visp MK 140 mm med gjenger	2	25846817
105078	Collomix visp MK 160 mm med gjenger	2	25846825

MK visp egner seg for tungtflytende og seige materialer som betong, mørtel, epoxy osv. Med tre mixerblad.



VARENr.	PRODUKT	ANT. I KART.	NOBB NR.
105079	Collomix visp KR 120 mm m/gjenger	2	25846841

KR er spesielt godt egnet for fliselim.



VARENr.	PRODUKT	ANT. I KART.	NOBB NR.
105083	Collomix turbovisp DLX 152 mm m/gjenger	2	25846874

DLX er spesielt godt egnet for avrettingsmasse.



VISP WK



VISP MK



VISP KR



VISP TURBOVISP DLX



Collomix koblinger

VISP FORLENGER



VARENR.	PRODUKT	ANT. I KART.	NOBB NR.
106120	Collomix forlenger 100 mm til visper (49576)	1	25850454

Forlenger til visp. Kan brukes sammen med maskiner som har innv. gjenger type M14.

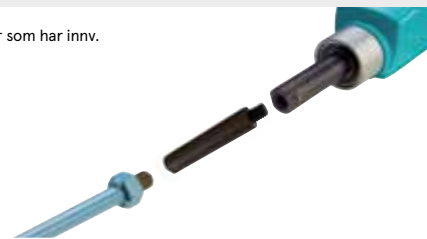

FORLENGER HEXAFIX



VARENR.	PRODUKT	ANT. I KART.	NOBB NR.
106119	Collomix forlenger 100 mm til Hexafix visper (49516)	1	41705296

Forlenger til visp. Passer til CX100, CX400, CX600, som har HF originalt.



KOBLINGSSTYKKE

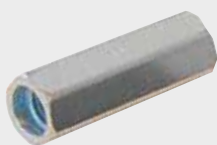

VARENR.	PRODUKT	ANT. I KART.	NOBB NR.
1399	Collomix koblingsstykke M14/M14	1	23018955

Overgang til visp med M14 utv. gjenger. Brukes når maskinen har utv. M14 gjenger.



KOBLINGSSTYKKE

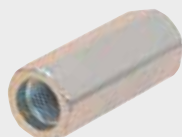

VARENR.	PRODUKT	ANT. I KART.	NOBB NR.
106122	Collomix koblingsstykke 5/8" innv. til M14 innv.	1	42809272

Brukes når HF kobling fjernes for bruk av visper med M14 gjenger.



KOBLINGSSTYKKE



VARENR.	PRODUKT	ANT. I KART.	NOBB NR.
106121	Collomix koblingsstykke M14 til Hexafix	1	25648536

Brukes for å gjøre en maskin med innv. gjenger M14 om til HF kobling.



KOBLINGSSTYKKE



VARENR.	PRODUKT	ANT. I KART.	NOBB NR.
106125	Collomix koblingsstykke original M14 innv. til Hexafix	1	-



VARENR.	PRODUKT	ANT. I KART.	NOBB NR.
105055	Collomix klemme for brytere til Xo-maskiner og Cx-maskiner	1	55387356

Brukes for å holde inne bryteren på maskinen når man bruker Collomix maskiner sammen med Fluid Mix blandestasjon.



VARENR.	PRODUKT	ANT. I KART.	NOBB NR.
140666	Collomix dust.EX adapter til støvsuger for bøtte	2	54099405

Effektiv fjerning av støv – før og under blanding. Festes enkelt til bøttekant og monteres støvsuger.



VARENR.	PRODUKT	ANT. I KART.	NOBB NR.
140667	Collomix SHARKY sekkekniv til bøtte	2	54099413

Effektiv oppspretting av sekker før blanding. Plasseres enkelt på bøtten (kan justeres i bredde), sekken legges ned på kniven og innholdet havner i bøtten.



VARENR.	PRODUKT	ANT. I KART.	NOBB NR.
140668	Collomix mix.GRIP bøtteholder	1	54099424

Effektiv bøtteholder. Holder bøtten rolig under blanding. (Kan justeres i bredde)



VARENR.	PRODUKT	ANT. I KART.	NOBB NR.
140665	Collomix Mixer-Clean	1	50869961

Collomix Mixer-Clean 30 liter vaskesystem for visper er den raskeste og beste måten å rengjøre blandevisper på. Fyll Mixer-Clean bøtten med vann og kjør vispene i kort tid, slik at de innebygde kostene får fjernet alle produktrester.

Spesifikasjoner:

- Kapasitet: 30L
- Vekt: 4,5kg
- Størrelse: 419mm høy, Ø380mm



Collomix tvangsblander

TMX 1000 + TMX 1500

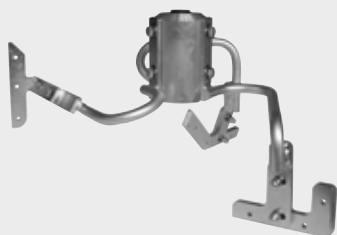

VARENR.	PRODUKT	ANT. I KART.	NOBB NR.
152090	Collomix 80 l tvangsblander TMX 1000	1	53586680

Med de nye kompakte blanderne er TMX det beste valget for god blanding av materialer levert i sekk på byggeplassen. Den tre-armete mikseren blander intensivt og kraftig et bredt utvalg av tunge og seige materialer, som mørtel, gips, betong og mange flere materialer.

152100	Collomix 120 l tvangsblander TMX 1500	1	55387496
--------	---------------------------------------	---	----------

TMX 1000

Spesifikasjoner:
 Kapasitet: 100 L
 Ferdig masse: 80 L
 Motor: 2000 W
 Spenning: 230 V / 50 Hz
 Omdreiningshastighet: 30 rpm¹
 Dimensjon: 840 x 755 x 1170 mm
 Vekt: 131 kg

TMX 1500

Spesifikasjoner:
 Kapasitet: 150 L
 Ferdig masse: 120 L
 Motor: 2800 W
 Spenning: 230 V / 50 Hz
 Omdreiningshastighet: 30 rpm¹
 Dimensjon: 840 x 755 x 1260 mm
 Vekt: 138 kg

152093	Collomix Blandearm komplett til TMX 1000	1	55387500
152101	Collomix Blandearm komplett til TMX 1500	1	55387515

TRALLE



VARENR.	PRODUKT	ANT. I KART.	NOBB NR.
105060	Collomix tralle for 65 liter balje	1	25846692

Baljen kan låses. Dette gjør det enkelt å helle ut flytende masser.

MÅLEBØTTE



VARENR.	PRODUKT	ANT. I KART.	NOBB NR.
140670	Collomix målebøtte 10 liter med skalering	10	50869885

VARENR.	PRODUKT	ANT. I KART.	NOBB NR.
152070	Collomix LevMix ColloMatic® Flytmikser 75L	1	50532205

Collomix LevMix ColloMatic® Flytmikser 75L er konstruert spesielt for å tilberede og samtidig fordele flytende avrettingsmasser.

- For selvutjevne avrettingsmasser og flytmasser. Ideell for flis- og gulvleggere.
- Effektiv blandevisp hindrer klumpdannelse; alt materialet gjennomblendes uten sedimentering på bunnen.
- Enkel og praktisk i bruk, og alltid tilgjengelig når du trenger den.
- Kort miksetid og høy kost/nytte faktor. En halvering av blandetid i forhold til manuell blanding.
- Robust, kompakt og manøvrerbar; 4 solide transporthjul og balansert konstruksjon.
- Ikke lenger behov for å bære tunge bøtter.
- Svært økonomisk.
- Enkel å rengjøre.

152071	Collomix visp VLX 160 til LevMix ColloMatic®, m/HexaFix kobling.	51051753
--------	--	----------



VARENR.	PRODUKT	ANT. I KART.	NOBB NR.
152080	Collomix POX-S ColloMatic® Kompaktmikser 65L	1	46336897

Collomix POX-S er en kompakt tvangsblender for små blandinger.

- Praktisk og mobil tvangsblender med stasjonær blandevisp og roterende bønne.
- Blandingen utføres ved at bønne går rundt.
- Kant- og bunnskraper forhindrer sedimentering på bunnen og kanten av bønne.
- Kompakt design og lav vekt gir stor mobilitet.
- Velegnet for plastifisert mørtel, pussmasse, sparkelmasse og jordfuktig betong.
- En svært praktisk hjelper for både murere, flisleggere og anleggsgartnere.

COLLOMATIC® FLYTMIKSER 75L



COLLOMATIC® KOMPAKTMIKSER 65L



Collomix betongsliper

COLLOMIX BETONGSLIPEMASKIN



VARENR.	PRODUKT	ANT. I KART.	NOBB NR
140517	Collomix Betongslipemaskin CMG 1700W	1	50765733

Spesifikasjoner:

- Effekt: 1700 watt, 230V / 50 Hz
- RPM: 9600 min-1 (Uten belastning)
- Slipekopp: Ø125mm, Ø22,2mm, h: 22mm
- Vekt: 3,0Kg (Uten slipekopp)
- Kabel: 4,0 m; H 07 RN-F 2 x 1m
- Støvsugertilkobling: Ø 35mm
- Inkludert: Diamantslipekopp, koffert, fastnøkkel "pin type"



COLLOMIX BETONGSLIPEMASKIN



VARENR.	PRODUKT	ANT. I KART.	NOBB NR
140530	Collomix Betongslipemaskin CMG 2600	1	55287358

Spesifikasjoner:

- Effekt: 2600 watt, 230V / 50 Hz
- RPM: 6600 min-1 (Uten belastning)
- Slipekopp: Ø180mm, Ø22,2mm, h: 22mm
- Vekt: 6,8Kg
- Kabel: 4,0 m; H 07 RN-F 2 x 1m
- Støvsugertilkobling: Ø 35mm
- Inkludert: Diamantslipekopp, koffert, fastnøkkel "pin type"

SLIPEKOPP



VARENR.	PRODUKT	ANT. I KART.	NOBB NR
140521	Collomix diamantslipekopp Ø125 BST Cyclon	1	55387405
140532	Collomix diamantslipekopp Ø180 BST Cyclon	1	55387413

LAMELL



VARENR.	PRODUKT	ANT. I KART.	NOBB NR.
140518	Collomix gummilamell/beskytter til CMG 1700W	1	55387386
140531	Collomix gummilamell/beskytter til CMG 2600W	1	55387394

BLANDEMASKINER OG BØTTER



www.askmur.no

Blandemaskiner.....	86
Mørteldriller / visper.....	87
Bøtter.....	88

Blandemaskiner

BLANDEMASKIN 130 LITER



VARENr.	PRODUKT	ANT. I KART.	NOBB NR.
152012	Blandemaskin MLZ 130 NG 700 W Blandemaskin på 130 liter. Stillegående, seig motor på 700 W. Håndtak kan stilles i mange posisjoner.	1	24005746
152010	Hjul til Blandemaskin MLZ130	1	
152011	Kondensator for MLZ 130 NG	1	
152013	Tannkrans MLZ 130 NG	1	30696538
152014	Drivrem for MLZ 130 NG	1	30696538
152016	Driv hjul plast for MLZ 130 NG	1	
152017	Støpsel med bryter for MLZ 130 NG	1	

BLANDEMASKIN 145 LITER



VARENr.	PRODUKT	ANT. I KART.	NOBB NR.
152050	Blandemaskin MLZ 145 NG 700 W Blandemaskin på 145 liter. Stillegående, seig motor på 700 W. Håndtak kan stilles i mange posisjoner.	1	43253280

EIBENSTOCK MØRTELDRILL



VARENr.	PRODUKT	ANT. I KART.	NOBB NR.
14024	Eibenstock Mørteldrill EHR 20.1L 1300W Med visp Ø 140 mm med gjenger.	1	23019003
14028	Eibenstock Bryter EHR 20.1L Visp som passer ø 135 mm artikkel 1401	1	-



VARENr.	PRODUKT	ANT. I KART.	NOBB NR.
1412	Elektromix 1600W m/140 mm visp og 2 gir	2	47413660

Rimelig og sterk 1600W mørtelrører med visp Ø 140mm. 2-delt visp gjør at den kommer i en svært plassvennlig kartong.

ELEKTROMIX



VISP



VISP



VISP



VARENr.	PRODUKT	ANT. I KART.	NOBB NR.
1401	Visp Ø 135 mm spiral m/gjenger	4/8	23018971

Reserve allround visp til Elektromix



VARENr.	PRODUKT	ANT. I KART.	NOBB NR.
1400	Visp Ø 120 mm spiral m/gjenger	4/8	23018963



VARENr.	PRODUKT	ANT. I KART.	NOBB NR.
140120	Visp Ø 140 mm 2 skiver m/ring, M14 gjenger.	16	51714532

Egner seg svært godt til flytsparkel og avrettingsmasse.



Visper og bøtter

MALERVISP

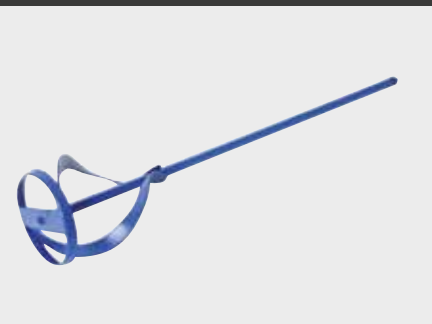

VARENR.	PRODUKT	ANT. I KART.	NOBB NR.
1059	Malervisep Ø 80mm	12	23018948



VISP



VARENR.	PRODUKT	ANT. I KART.	NOBB NR.
1055	Visp Ø 70 mm spiral	10/40	23018906



VISP



VARENR.	PRODUKT	ANT. I KART.	NOBB NR.
10561	Visp Ø 90 mm spiral m/ring	10/40	24004913
1057	Visp Ø 120 mm spiral m/ring	4/8	23018922



MØRTELBØTTE 12 LITER



VARENR.	PRODUKT	PALL	NOBB NR.
1051	Mørtelbøtte 12 liter	900	23018864

Innvendige mål: Dybde: 22,5 cm, Diameter oppe: 28,5 cm, Diameter nede: 23 cm

MØRTELBØTTE 20 LITER



VARENR.	PRODUKT	PALL	NOBB NR.
1052	Mørtelbøtte 20 liter	500	23018872

Innvendige mål: Dybde: 27 cm, Diameter oppe: 33 cm, Diameter nede: 28 cm

VARENDR.	PRODUKT	PALL	NOBB NR.
10525	Mørtelbøtte 20 liter med kraftig hank	720	41957860

Innvendige mål: Dybde: 27 cm, Diameter oppe: 33 cm, Diameter nede: 28 cm

MØRTELBOETTE 20 LITER



VARENDR.	PRODUKT	PALL	NOBB NR.
105220	Mørtelbøtte 20 liter Gripline	720	25449349

Innvendige mål: Dybde: 27 cm, Diameter oppe: 33 cm, Diameter nede: 28 cm

MØRTELBOETTE 20 LITER



VARENDR.	PRODUKT	PALL	NOBB NR.
10531	Mørtelbøtte 45 liter med hank	150	24005126

Innvendige mål: Dybde: 32 cm, Diameter oppe: 45 cm, Diameter nede: 38 cm

MØRTELBOETTE 45 LITER



VARENDR.	PRODUKT	PALL	NOBB NR.
1053	Mørtelbalje 45 liter rund	240	23018880
105365	Mørtelbalje 65 liter rund	240	54381017
105390	Mørtelbalje 90 liter rund	180	54381021

Innvendige mål 45 liter: Dybde: 32 cm, Diameter oppe: 45,5 cm, Diameter nede: 38 cm

Innvendige mål 65 liter: Dybde: 33 cm, Diameter oppe: 54 cm, Diameter nede: 45 cm

Innvendige mål 90 liter: Dybde: 34 cm, Diameter oppe: 61 cm, Diameter nede: 52 cm

MØRTELBALJE



VARENDR.	PRODUKT	PALL	NOBB NR.
105565	Mørtelbalje 65 liter firkant	210	54381036
105590	Mørtelbalje 90 liter firkant	210	54381040

Innvendige mål 65 liter: Lengde: 68 cm, Dybde: 29 cm, Diameter oppe: 33 cm, Diameter nede: 28 cm

Innvendige mål 90 liter: Lengde: 73 cm, Dybde: 31 cm, Diameter oppe: 41,5 cm, Diameter nede: 33 cm

MØRTELBALJE



MØRTELBØTTE 30 LITER



VAREN.R.	PRODUKT	ANT. I KART.	NOBB NR.
105490	Mørtelbøtte 30 liter kraftig type	10	30007975

En høyere bøtte i ekstra solid utførelse. Mye brukt til flytmasser.
Innvendige mål: Dybde: 40 cm, Diameter oppe: 33 cm, Diameter nede: 28 cm

BALJE 50 LITER



VAREN.R.	PRODUKT	ANT. I KART.	NOBB NR.
105491	Balje 50 liter høy	10	24005480

Innvendige mål: Dybde: 53 cm, Diameter oppe: 37 cm, Diameter nede: 34 cm

HUSHOLDNINGSBØTTE



VAREN.R.	PRODUKT	ANT. I KART.	NOBB NR.
1050	Husholdningsbøtte 10 liter	10	27036516

MÅLEBØTTE



VAREN.R.	PRODUKT	ANT. I KART.	NOBB NR.
105120	Målebøtte 2,5 liter med skalering	10	51051798

STRONG



www.askmur.no

Diamantbor.....	92
Diverse.....	94
Diamantpad.....	96

Strong diamantbor for vinkelkutter

DIAMANTBORSETT



VARENR.	PRODUKT	ANT. I KART.	NOBB NR.
112000	Diamantborsett, 6 tørrbor for vinkelkutter	10	41730038

Topp kvalitet Strong diamantbor for bruk på vinkelkutter. Lager hull i de hardeste fliser på svært kort tid. Leveres i praktisk oppbevaringskoffert i aluminium.
Inneholder bor i dimensjonene: Ø20-35-55-60-75mm og diamantfres 15mm.
Må brukes på 5" vinkelkutter med minimum 11 000 o/m.



Porcelanato flis

Keramisk flis

DIAMANTBORSETT 5 DELER



VARENR.	PRODUKT	ANT. I KART.	NOBB NR.
112205	Diamantborsett 5 deler for vinkelkutter Strong	1	51737866

Topp kvalitet Strong diamantbor for bruk på vinkelkutter. Lager hull i de hardeste fliser på svært kort tid. Leveres i praktisk oppbevaringskoffert i aluminium. Inneholder bor i dimensjonene: Ø6-6-8-10mm og kjølepasta. Må brukes på 5" vinkelkutter med minimum 11 000 o/m



Porcelanato flis

Keramisk flis

DIAMANTBOR



VARENR.	PRODUKT	DIAMETER	ANT. I KART.	NOBB NR.
112006	Diamant tørrbor	6 mm	10	41729993
112008	Diamant tørrbor	8 mm	10	41729985
112010	Diamant tørrbor	10 mm	10	42687695



Porcelanato flis

Keramisk flis

DIAMANTBOR



VARENR.	PRODUKT	DIAMETER	ANT. I KART.	NOBB NR.
112020	Diamant tørrbor	20 mm	5	42715642
112035	Diamant tørrbor	35 mm	5	41729955
112050	Diamant tørrbor	50 mm	5	42715661
112055	Diamant tørrbor	55 mm	5	41729936
112060	Diamant tørrbor	60 mm	5	42715680
112065	Diamant tørrbor	65 mm	5	50665886
112070	Diamant tørrbor	70 mm	5	44380223
112075	Diamant tørrbor	75 mm	5	41729902
112110	Diamant tørrbor	110 mm	5	45547123
112115	Diamant tørrbor	115 mm	5	45547138



Porcelanato flis

Keramisk flis

DIAMANTFRES



VARENR.	PRODUKT	ANT. I KART.	NOBB NR.
112001	Diamantfres for vinkelkutter 15 mm Strong	10	51286094
112003	Diamantfres for vinkelkutter 20 mm Strong	10	51286105

For å tilpasse eller finjustere hull i keramiske fliser, porcellanato ol. Kan også lage ovale hull.

- Brukes på vinkelkutter.
- Trenger ikke vannkjøles.
- Grovhet slipekorn 60.



Porcelanato flis

Keramisk flis

Strong diamantbor for drill

VARENR.	PRODUKT	ANT. I KART.	NOBB NR.
111900	Diamantborsett 5 deler Tørrbor for drill	1	46037634

Tørrbor som kan brukes på vanlig drill. Batteridrill anbefales ikke, de går for sakte. Selv om boret brukes tørt, er det en fordel å kjøle det ned i et beger med vann eller kjølepasta innimellom. Det forlenger levetiden. Inneholder bor i dimensjonene: Ø 6-8-10-12 mm og borholder i rustfritt stål.



VARENR.	PRODUKT	ANT. I KART.	NOBB NR.
111906	Diamant tørrbor for drill	10	44018444
111908	Diamant tørrbor for drill	10	44018452
111910	Diamant tørrbor for drill	10	44018463

Tørrbor som kan brukes på vanlig drill. Batteridrill anbefales ikke, de går for sakte. Selv om boret brukes tørt, er det en fordel å kjøle det ned i et beger med vann eller kjølepasta innimellom. Det forlenger levetiden.



VARENR.	PRODUKT	ANT. I KART.	NOBB NR.
112004	Kjølepasta for diamantbor strong	10	51739762

Brukes for å gi boret bedre kjøling. Forlenger levetiden betraktelig. Ved boring: Stans maskinen og dypp boret i pastaen noen sekunder før arbeidet gjenopptas.

VARENR.	PRODUKT	ANT. I KART.	NOBB NR.
112300	Diamantborsett 12 deler våtbor for drill Strong	3	46037486

Diamantborsett 12 deler i praktisk koffert. Inneholder dimensjonene 5, 6, 8, 10, 22, 35, 50, 55, 60, 75, 115 mm og borholder. Beregnet for elektrisk drill med chuck. Kjøles med vann.

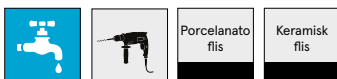

DIAMANTBORSETT



DIAMANT TØRRBOR



KJØLEPASTA



DIAMANTBORSETT



DIAMANTBOR



VARENr.	PRODUKT	DIAMETER	ANT. I KART.	NOBB NR.
112304	Diamantbor for drill	4 mm	10	42719812
112305	Diamantbor for drill	5 mm	10	42719823
112306	Diamantbor for drill	6 mm	10	42719838
112308	Diamantbor for drill	8 mm	10	42719842
112310	Diamantbor for drill	10 mm	10	42719861
112312	Diamantbor for drill	12 mm	10	42719880
112314	Diamantbor for drill	14 mm	10	54662815
112316	Diamantbor for drill	16 mm	10	42719997
112322	Diamantbor for drill	22 mm	5	42720001
112330	Diamantbor for drill	30 mm	5	42720016
112335	Diamantbor for drill	35 mm	5	42904502
112340	Diamantbor for drill	40 mm	5	42904574
112345	Diamantbor for drill	45 mm	5	42904604
112350	Diamantbor for drill	50 mm	5	42904642
112355	Diamantbor for drill	55 mm	5	42904657
112360	Diamantbor for drill	60 mm	5	42904725
112375	Diamantbor for drill	75 mm	5	42904763
112390	Diamantbor for drill	115 mm	5	42904801

Kjernebor for drill. Med diamantbelegg for hulltaking i de fleste typer flis. Må kjøles med vann.



Porcelanato
flis

Keramisk
flis

DIAMANTBOR



VARENr.	PRODUKT	DIAMETER	ANT. I KART.	NOBB NR.
1106	Diamantborsett 8 deler i koffert		10	30695951
Rimelig sett kjernebor belagt med industridiamant. For bormaskin med chuck. Kjøles med vann. Kjernebor Ø 38, 50, 60, 67, 75, 83 mm og senterspiss.				
1108	Senterspiss for Diamantborsett 8 deler		1	25844135
110638	Borkrone	38 mm	1	
110650	Borkrone	50 mm	1	
110660	Borkrone	60 mm	1	41957720
110667	Borkrone	67 mm	1	41957735
110675	Borkrone	75 mm	1	
110683	Borkrone	83 mm	1	41957746



Porcelanato
flis

Keramisk
flis

HULLBORSETT I KOFFERT



VARENr.	PRODUKT	DIAMETER	ANT. I KART.	NOBB NR.
1112	Hullborsett i koffert 8 deler		10	24004483
Greit sett for å lage hull i vanlig veggflis. Ikke egnet for svært harde fliser. Hardmetall bor i dimensjoner: Ø30, 53, 67, 73 og 83 mm.				
11101	Senterspiss for hullbor		1	23019920
11102	Holder for borkrone		1	41958333
11103	Borkrone	33 mm	1	41957841
11104	Borkrone	43 mm	1	41958261
11105	Borkrone	53 mm	1	41958280
111055	Borkrone	63 mm	1	41958333
11106	Borkrone	67 mm	1	41958363
11107	Borkrone	73 mm	1	41958575
11108	Borkrone	83 mm	1	41958677



Keramisk
flis

VARENDR.	PRODUKT	DIAMETER	ANT. I KART.	NOBB NR.
1114	Glassbor	4 mm	10	23019607
1115	Glassbor	5 mm	10	23019615
1116	Glassbor	6 mm	10	23019623
1117	Glassbor	8 mm	10	23019631
1118	Glassbor	10 mm	10	23019649
11112	Glassbor	12 mm	10	24004699



VARENDR.	PRODUKT	DIAMETER	ANT. I KART.	NOBB NR.
1111	Justerbar hullbor	20-93 mm	10	23019581

Egnet for vanlig keramisk veggflis.



VARENDR.	PRODUKT	DIAMETER	ANT. I KART.	NOBB NR.
112301	Borholder rustfri	5 -115 mm	6	46038542

Borholder med softgrep som passer borer med diameter opptil 115 mm. Utrustet med ferdige hull i størrelse 4, 6, 8, 10 og 12 mm.

VARENDR.	PRODUKT	DIAMETER	ANT. I KART.	NOBB NR.
111901	Borholder rustfri	6-12 mm	4	46038557

VARENDR.	PRODUKT	ANT. I KART.	NOBB NR.
151007	Slipestein til diamantverktøy	1	46037422

Brukes for å skjerpe bor og diamantblader.

VARENDR.	PRODUKT	ANT. I KART.	NOBB NR.
112520	Diamantpussekloss 2 pk. fin/medium	12	40914327

Flexibel diamantslipekloss for sliping av kanter og overflater på fliser og glass. Pakken inneholder to slipeklosser: Blå-60 (medium) og rød-200 (fin)

GLASSBOR



JUSTERBAR BOR



BORHOLDER



BORHOLDER



SLIPESTEIN



DIAMANTPUSSEKLOSS

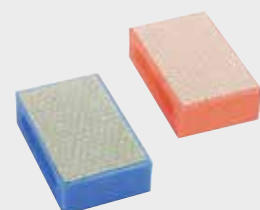

Strong diamantpad

DIAMANT PADHOLDER



VARENR.	PRODUKT	ANT. I KART.	NOBB NR
120131	Strong padholder med borrelås Ø100 for vinkelsliper	1/10	53372786

Padholder for vinkelkutter m/M14 feste.



DIAMANT SLIPEPAD



VARENR.	PRODUKT	ANT. I KART.	NOBB NR
120132	Strong Diamant slipepad Ø100 mm Gr.50	1/10	53372813
120133	Strong Diamant slipepad Ø100 mm Gr.100	1/10	53372824
120134	Strong Diamant slipepad Ø100 mm Gr.200	1/10	53372858
120135	Strong Diamant slipepad Ø100 mm Gr.400	1/10	53372862

For sliping og polering av flis, granitt, stein og betong.
Egnet til å polere kanten på fliser etter kapping for å få en fin overflate eller justere skarpe kanter.
Brukes på slipemaskin eller vinkelsliper.
Med borrelås for feste på holder.

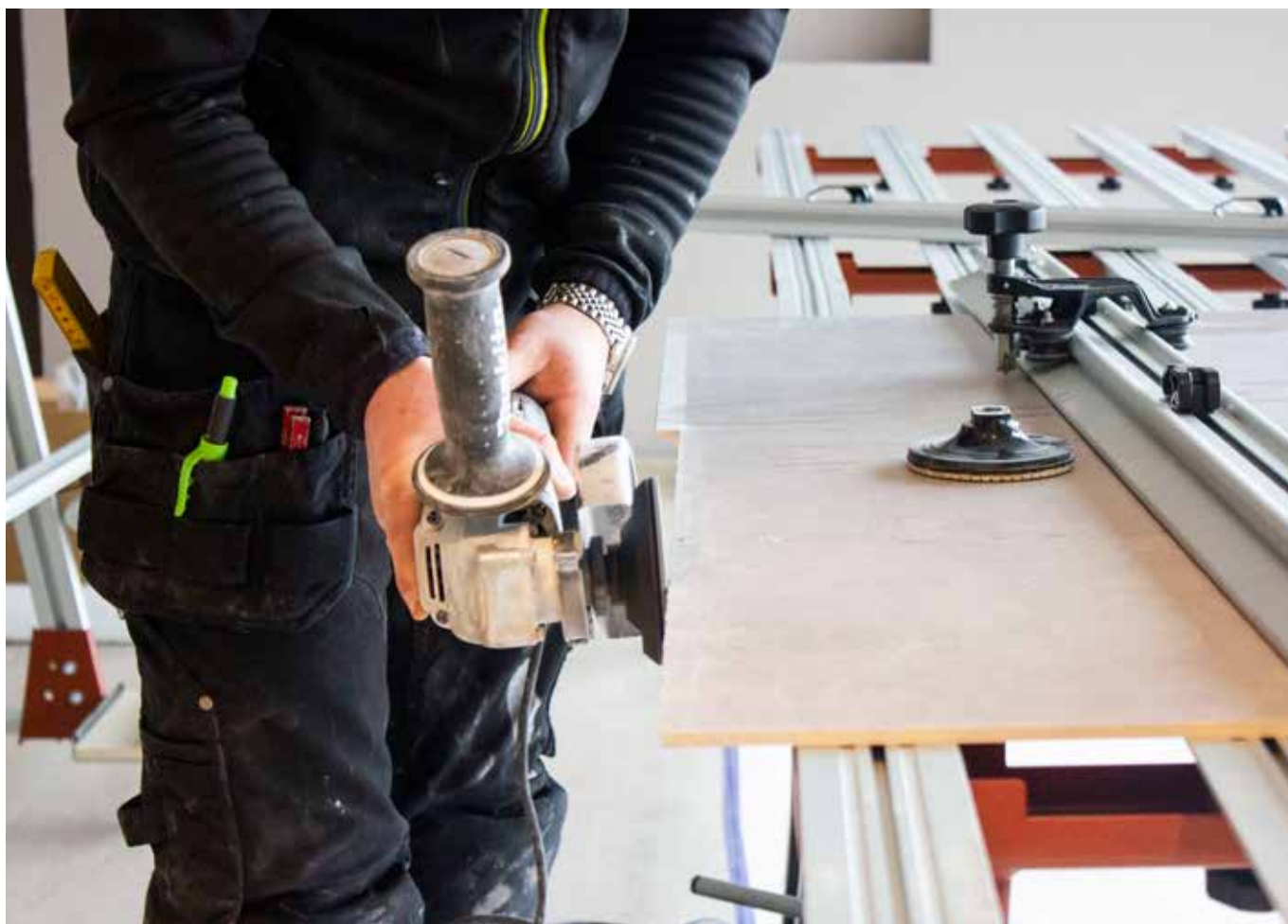

SIGMA



www.askmur.no

Flisekuttere.....	side 99
Vannsag.....	side 104



Sigma flisekuttere

VARENR.	PRODUKT	KAPPLENGDE	DIAGONAL	ANT. I KART.	NOBB NR.
161255	Sigma 3L flisekutter	55 cm	38 cm	2	47293135
161467	Sigma 3B4 flisekutter	67 cm	45 cm	2	50990554
161277	Sigma 3C2 flisekutter	77 cm	54 cm	1	47277856
161295	Sigma 3D2 flisekutter	95 cm	67 cm	1	47277875

Sigma 3 serie - Proff flisekutter for de mest krevende brukerne. Bred støtteflate for flisene. Forbedret versjon ved enklere skifte av kuttehåndtak. Målestaven kan brukes begge veier, og de vanligste gradene er merket av for enkel og hurtig innstilling med knapp. Høy presisjon, praktisk i bruk og lav vekt er noen av de viktigste egenskapene til Sigma flisekuttere. Egnet for å kappe alle typer fliser

FLISEKUTTER 3 SERIE



VARENR.	PRODUKT	KAPPLENGDE	DIAGONAL	ANT. I KART.	NOBB NR.
161350	Sigma 3L3M flisekutter	50 cm	35,7 cm	2	47293146
161462	Sigma 3B4M flisekutter	62 cm	42 cm	2	50990573
161372	Sigma 3C3M flisekutter	72,5 cm	51,3 cm	1	49075774
161390	Sigma 3D3M flisekutter	90,5 cm	64 cm	1	49075785

Proff flisekutter for de mest krevende brukerne. Bred støtteflate for flisene. Forbedret versjon ved enklere skifte av kuttehåndtak.

Målestaven kan brukes begge veier, og de vanligste gradene er merket av for enkel og hurtig innstilling med knapp.

Sigma MAX systemet er siste generasjon kutterhåndtak, hvor kutteretning er motsatt av Sigma serie 3, dvs. at man fører håndtaket fra seg i stedet for å trekke det til seg.

Større kuttejul med kulelager og innebygget vibrasjonsdemping gjør dette til en kutter som er spesielt godt egnet til tykke, harde og svært vanskelige fliser. Høy presisjon, praktisk i bruk og lav vekt er noen av de viktigste egenskapene til Sigma flisekuttere.

Egnet for å kappe alle typer fliser.

Max-serien er oppgradert med nytt friksjonshjul med kulelager som gjør at håndtaket glir mye jevnere på glideren ved rissing av flis.

FLISEKUTTER



Sigma flisekuttere

3E4M FLISEKUTTER

VAREN.R.	PRODUKT	KAPPLENGDE	DIAGONAL	ANT. I KART.	NOBB NR.
161327	Sigma 3E4M flisekutter 127,4 cm, Diag. 90 cm	127,4 cm	90 cm	1	53372423

Proff flisekutter for de mest krevende brukerne. Bred støtteflate for flisene. Forbedret versjon ved enklere skifte av kuttehåndtak. Målestaven kan brukes begge veier, og de vanligste gradene er merket av for enkel og hurtig innstilling med knapp.

Sigma MAX systemet er siste generasjon kutterhåndtak, hvor kutteretning er motsatt av Sigma serie 3, dvs. at man fører håndtaket fra seg i stedet for å trekke det til seg.

Større kuttejul med kulelager og innebygget vibrasjonsdemping gjør dette til en kutter som er spesielt godt egnet til tykke, harde og svært vanskelige fliser.

Høy presisjon, praktisk i bruk og lav vekt er noen av de viktigste egenskapene til Sigma flisekuttere. Egnert for å kappe alle typer fliser.

Max-serien er oppgradert med nytt friksjonshjul med kulelager som gjør at håndtaket glir mye jevnere på glideren ved rissing av flis.

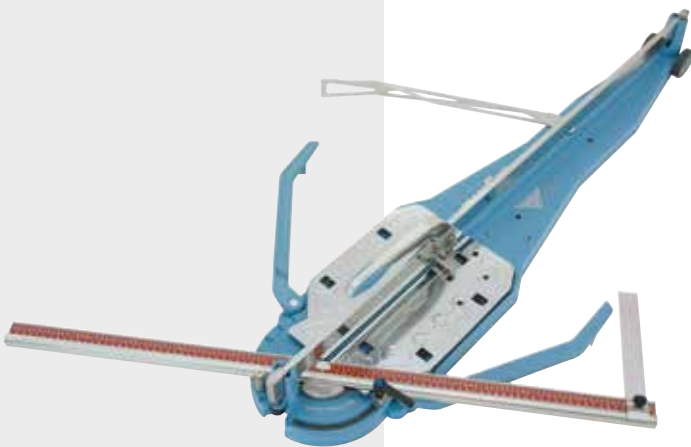

3F4M FLISEKUTTER

VAREN.R.	PRODUKT	KAPPLENGDE	DIAGONAL	ANT. I KART.	NOBB NR.
161356	Sigma 3F4M flisekutter 156 cm, Diag. 110,3 cm	156 cm	110,3 cm	1	53372442

Proff flisekutter for de mest krevende brukerne. Bred støtteflate for flisene. Forbedret versjon ved enklere skifte av kuttehåndtak. Målestaven kan brukes begge veier, og de vanligste gradene er merket av for enkel og hurtig innstilling med knapp.

Sigma MAX systemet er siste generasjon kutterhåndtak, hvor kutteretning er motsatt av Sigma serie 3, dvs. at man fører håndtaket fra seg i stedet for å trekke det til seg.

Større kuttejul med kulelager og innebygget vibrasjonsdemping gjør dette til en kutter som er spesielt godt egnet til tykke, harde og svært vanskelige fliser.

Høy presisjon, praktisk i bruk og lav vekt er noen av de viktigste egenskapene til Sigma flisekuttere. Egnert for å kappe alle typer fliser.

Max-serien er oppgradert med nytt friksjonshjul med kulelager som gjør at håndtaket glir mye jevnere på glideren ved rissing av flis.

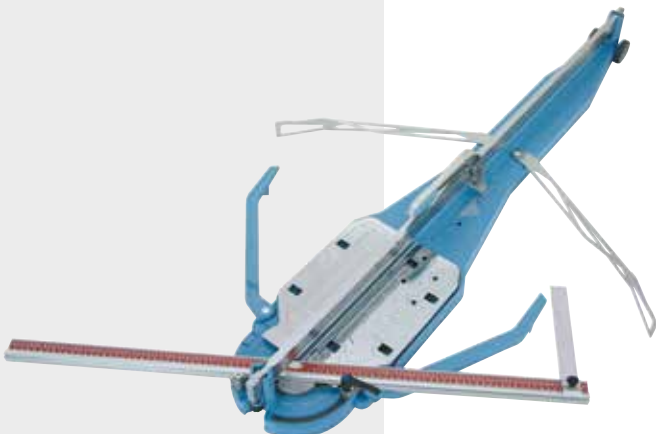

VARENr.	PRODUKT	ANT. I KART.	NOBB NR.
1600	Sigma 2G flisekutter 37 cm 26 cm	6	24004509

Proff kutter med vinkel. Lett, kompakt og presis.
Kuttelengde 37 cm
Kuttehjul Ø 12 mm (art. 1625)

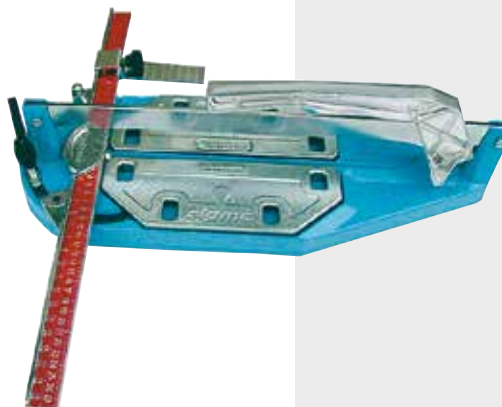

2G FLISEKUTTER

VARENr.	PRODUKT	ANT. I KART.	NOBB NR.
1598	Sigma 2D3 fliskutter 63 cm	3	55245593

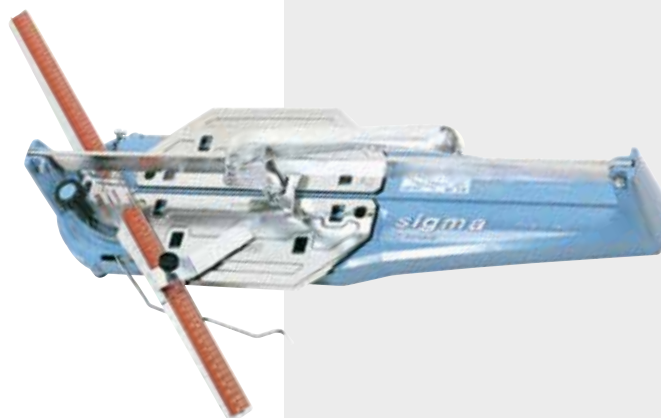

2D3 FLISEKUTTER

VARENr.	PRODUKT	ANT. I KART.	NOBB NR.
161437	Sigma 7F flisekutter 37 cm, Diag. 26 cm	6	50411805



7F FLISEKUTTER

KUTTEHJUL 12 MM



VARENDR.	PRODUKT	ANT. I KART.	NOBB NR.
1625	Sigma kuttehjul 12 mm med aksling	10	23020340
162500	Sigma titan kuttehjul 12 mm med aksling	10	30696587
162520	Sigma kuttehjul 12 mm med aksling til Mosaikk		

KUTTEHJUL 16 MM



VARENDR.	PRODUKT	ANT. I KART.	NOBB NR.
1631	Sigma kuttehjul 16 mm KlickKlock m.aksling	10	23020399

KUTTEHJUL 19 MM



VARENDR.	PRODUKT	ANT. I KART.	NOBB NR.
162510	Sigma kuttehjul 19 mm for serie M	10	48909575

JUSTERBAR LINJAL



VARENDR.	PRODUKT	ANT. I KART.	NOBB NR.
163024	Sigma 90LA justerbar linjal for 3A/AK/AM/L/LM	1	30697304
163025	Sigma 90LB justerbar linjal for 3B/BK/BM	1	30697312
163026	Sigma 90LC justerbar linjal for 3C/CK/CM	1	30697320
163027	Sigma 90LD justerbar linjal for 3D/DK/DM	1	30697338
163031	Sigma 90LE justerbar linjal for 3EK/EM/FM	1	-

90DG JUSTERBAR LINJAL



VARENDR.	PRODUKT	ANT. I KART.	NOBB NR.
163008	Sigma 90DG justerbar linjal for 2G	1	24053225

2D3 JUSTERBAR LINJAL



VARENDR.	PRODUKT	ANT. I KART.	NOBB NR.
159810	Justerbar linjal til Sigma 2D3 og 2D4	1	-

VARENr.	PRODUKT	ANT. I KART.	NOBB NR.
163020	Sigma 19D vinkel på justerbar linjal for serie 3 kuttere Passer til både vanlig, Klick Klock og Max	1	30697346

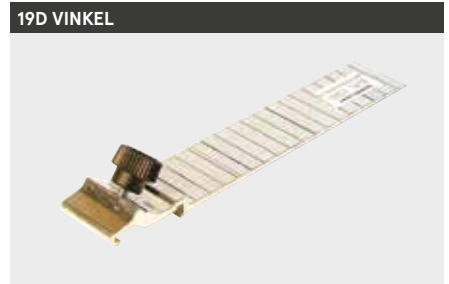

VARENr.	PRODUKT	ANT. I KART.	NOBB NR.
163013	Sigma 19C vinkel på justerbar linjal for 2G	1	24050346



VARENr.	PRODUKT	ANT. I KART.	NOBB NR.
163014	Sigma 19B3 vinkel for 2A-2B-2C-2D	1	-



VARENr.	PRODUKT	ANT. I KART.	NOBB NR.
163033	Sigma flisstøtte venstre side	1	-
163034	Sigma flisstøtte høyre side	1	-



VARENr.	PRODUKT	ANT. I KART.	NOBB NR.
161256	Sigma mosaikk KIT til fliskutter 3L/3LM Inkludert kuttehjul for mosaikk.	1	47677586



VARENr.	PRODUKT	ANT. I KART.	NOBB NR.
1620	Sigma koffert m/hjul opptill 3C-CK Solid koffert for oppbevaring og transport for flisekuttere opptil Sigma 3C-3CK. Mål: 1030x500x227 mm.	1	-



SIGMA 10M9 JOLLY FLISESAG

Land er ekstrastyr.

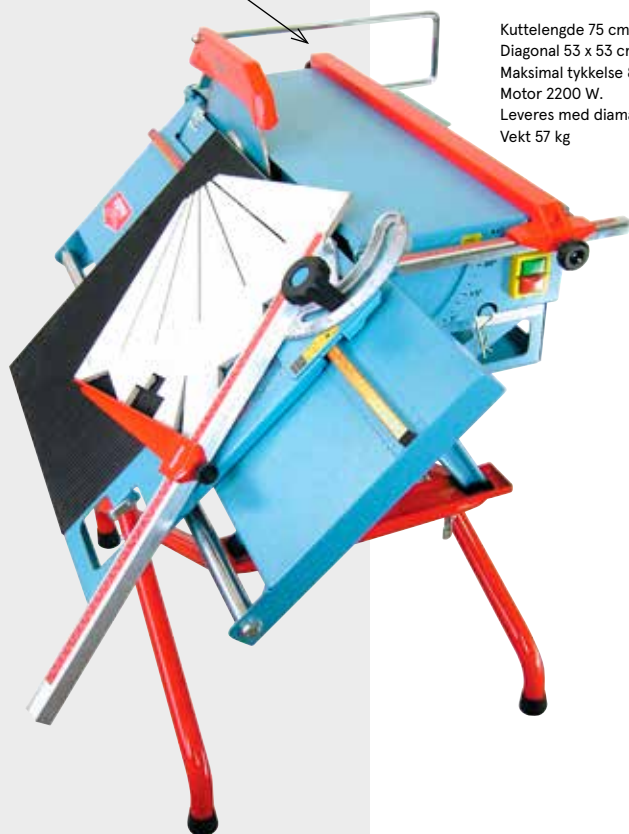

VARENR. PRODUKT

VARENR.	PRODUKT	ANT. I KART.	NOBB NR.
1660	Sigma 10M9 Jolly flisesag 75 cm m/bord	1	43239976
1654	Sigma beinstativ for 10M	1	-
163002	Sigma 85G land for 10M	1	-

En slitesterk maskin med stor yteevne. Med rullebord som gjør det lett å kutte fliser opp til 75 x 75 cm og 8 cm tykkelse. Tar en av målestaven kan sagen kutte ting av ubegrenset lengde. I så fall anbefales bruk av art 85G, land med cm mål. Motoren er utstyrt med overbelastningsvern og sikkerhetsbryter som hindrer maskinen å starte automatisk etter brudd i strømforsyningen.

Kuttelengde 75 cm.
 Diagonal 53 x 53 cm.
 Maksimal tykkelse 80 mm.
 Motor 2200 W.
 Leveres med diamantblad Ø 300 mm og sammenleggbart beinstativ.
 Vekt 57 kg

DIAMANTBLAD HELBANE



VARENR. PRODUKT

VARENR.	PRODUKT	ANT. I KART.	NOBB NR.
1651	Sigma diamantblad helbane Ø 300/30 mm.	1	23020498



DIAMANTBLAD SEGMENT

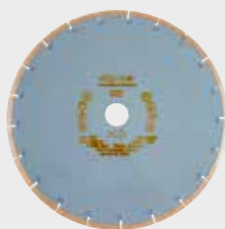

VARENR. PRODUKT

VARENR.	PRODUKT	ANT. I KART.	NOBB NR.
1655	Sigma diamantblad segment Ø 300/30 mm.	1	23020530



Sigma reservedeler vannsag

VARENDR.	PRODUKT	ANT. I KART.	NOBB NR.
1653	Sigma vannkar til 10M 34x50 cm	1	-



VARENDR.	PRODUKT	ANT. I KART.	NOBB NR.
163009	Sigma 90G justerbar linjal for 10M	1	-



VARENDR.	PRODUKT	ANT. I KART.	NOBB NR.
163001	Sigma 80A rød vinkel 33 cm for 9P - 9M - 10M	1	-
163003	Sigma 80B rød vinkel 9 cm for 9P - 9M - 10M	1	-



VARENDR.	PRODUKT	ANT. I KART.	NOBB NR.
163022	Sigma 88C vanndeksel for 10M	1	-



VARENDR.	PRODUKT	ANT. I KART.	NOBB NR.
163012	Sigma 108613 svart håndtak til 9P-9M/10M -	1	-
163023	Sigma 108615 skruknott for feste av linjal 9P-9M-10M	1	-
163018	Sigma låsepinn for vannsag	1	-





BOSUN



www.askmur.no

Diamantblad fliser.....	109
Diamantblad naturstein.....	110
Diamantblad betong.....	111
Diamantblad asfalt / slipekopper.....	112



Bosun Tools

Bosun Tools er en av verdens ledende produsenter av diamantblader. Fabrikken er en høyt teknologisk fabrikk som har spesialisert seg på å produsere diamantverktøy. Bosun har et strengt system for kvalitetskontroll og er ISO 9001 sertifisert.

Sortimentet er delt opp i fargekoder, som enkelt viser hvilket blad du skal bruke til de ulike arbeidsoppgavene.

Symbolforklaring



Vann



Ikke vann



Lyddempet

Lyddempet



Vinkel kutter



Flisesag



Vannsag



Motorsag



Asfaltsag

Fliser

Naturstein

Betong

Asfalt &
slikekopp

VARENR.	PRODUKT	ANT. I KART.	NOBB NR
131115	Diamantblad helbane 115/22,2 mm	25	42613514
131125	Diamantblad helbane 125/22,2 mm	25	51524862



Keramisk flis / Porcellanato flis / Marmor

131180	Diamantblad helbane 180/30-25,4 mm	1	51524877
131200	Diamantblad helbane 200/30-25,4 mm	1	51524881



Keramisk flis / Porcellanato flis / Marmor

VARENR.	PRODUKT	ANT. I KART.	NOBB NR
132115	Diamantblad turbo tynn 115/22,2 mm	25	42658560
132125	Diamantblad turbo tynn 125/22,2 mm	25	42658632

Porcellanato flis / Granitt / Skifer
Maks 15 mm tykkelse



VARENR.	PRODUKT	ANT. I KART.	NOBB NR
130125	Diamantblad mesh 125/22,2 mm	25	51524862

Porcellanato flis / Granitt / Skifer
Maks 15 mm tykkelse



VARENR.	PRODUKT	ANT. I KART.	NOBB NR
133180	Diamantblad spiralsegment 180/30-25,4 mm	1	51524896
133200	Diamantblad spiralsegment 200/30-25,4 mm	1	51524900
133233	Diamantblad spiralsegment 230/30-25,4 mm	1	51524915
133250	Diamantblad spiralsegment 250/30-25,4 mm	1	51524926
133300	Diamantblad spiralsegment 300/30-25,4 mm	1	51524934
133350	Diamantblad spiralsegment 350/30-25,4 mm	1	51524945

Porcellanato flis / Hard flis



DIAMANTBLAD HELBANE



DIAMANTBLAD TURBO TYNN

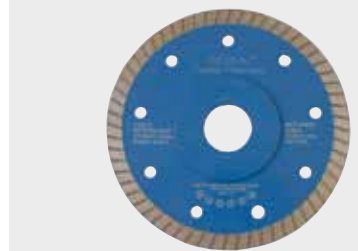

DIAMANTBLAD MESH



DIAMANTBLAD SPIRALSEGMENT



DIAMANTBLAD TURBOSEGMENT



VARENR.	PRODUKT	ANT. I KART.	NOBB NR
135125	Diamantblad turbosegment 125/22,2 mm	25	43820764
135230	Diamantblad turbosegment 230/22,2 mm	10	43820772

Naturstein / Skifer / betong / Granitt / Harde materialer



DIAMANTBLAD TURBOSEGMENT



VARENR.	PRODUKT	ANT. I KART.	NOBB NR
135300	Diamantblad turbosegment 300/25,4-20 mm	1	43820764
135350	Diamantblad turbosegment 350/25,4-20 mm	1	43820772
135400	Diamantblad turbosegment 400/20 mm	1	51524953
135401	Diamantblad turbosegment 400/25,4 mm	1	51524964

Naturstein / Skifer / betong / Granitt / Harde materialer



DIAMANTBLAD SEGMENT



VARENR.	PRODUKT	ANT. I KART.	NOBB NR
137180	Diamantblad segment 180/30-25,4 mm	1	51524972
137200	Diamantblad segment 200/30-25,4 mm	1	51524983
137230	Diamantblad segment 230/30-25,4 mm	1	51524998
137250	Diamantblad segment 250/30-25,4 mm	1	51525002
137300	Diamantblad segment 300/30-25,4 mm	1	51525017
137350	Diamantblad segment 350/30-25,4 mm	1	51525021

Naturstein / Skifer / betong / Granitt / Harde materialer



VARENDR.	PRODUKT	ANT. I KART.	NOBB NR
125115	Diamantblad turbo 115/22,2 mm	25	42658866
125125	Diamantblad turbo 125/22,2 mm	25	42658874
125230	Diamantblad turbo 230/22,2 mm	10	42658885

Betongprodukter / Belegningsstein / Murstein / Takstein



VARENDR.	PRODUKT	ANT. I KART.	NOBB NR
138125	Diamantblad segment 125/22,2 mm	25	51525036
138230	Diamantblad segment 230/22,2 mm	10	51525040

Armert betong / Betong / Betongprodukter



VARENDR.	PRODUKT	ANT. I KART.	NOBB NR
138300	Diamantblad segment 300/25,4-20 mm	1	51525055
138355	Diamantblad segment 350/25,4-20 mm	1	51525066
138400	Diamantblad segment 400/25,4-20 mm	1	51525074

Armert betong / Betong / Betongprodukter



VARENDR.	PRODUKT	ANT. I KART.	NOBB NR
139115	Diamantblad V-shape segment 115/22,2 mm	1	52014457

Betong / Stein / Murstein / Fuger.
For å frese spor i sprukket betong eller fuger.

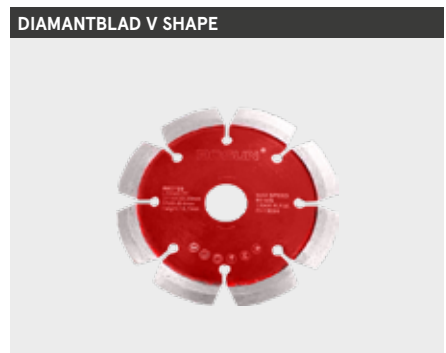
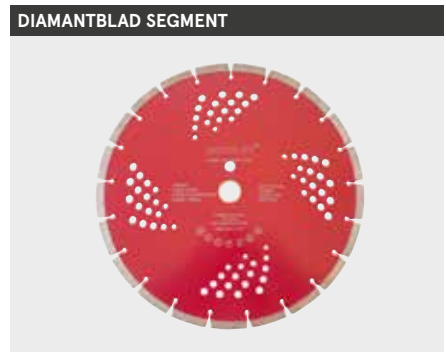
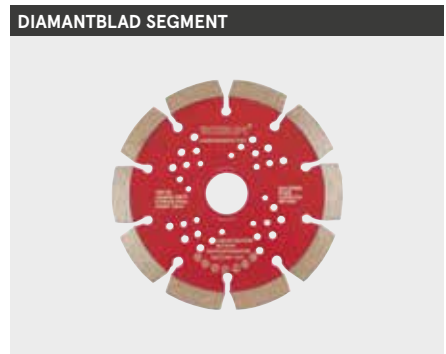

Bosun asfalt - slipekopper

DIAMANTBLAD TURBOSEGMENT ASFALT



VARENR.	PRODUKT	ANT. I KART.	NOBB NR
136300	Diamantblad turbosegment Asfalt 300/25,4-20 mm	1	43820817
136350	Diamantblad turbosegment Asfalt 350/25,4-20 mm	1	43820821
136400	Diamantblad turbosegment Asfalt 400/25,4-20 mm	1	43820840

Asfalt / Asfalt lagt på betong



DIAMANTSLIPEKOPP



VARENR.	PRODUKT	ANT. I KART.	NOBB NR
120130	Diamantkopp for kutting/sliping Ø125 mm M14	1	51999246

For kutting og sliping av granitt og andre harde materialer.



DIAMANTSLIPEKOPP PCD PAINT/EPOXY



VARENR.	PRODUKT	ANT. I KART.	NOBB NR
120105	Diamantslipekopp PCD Paint/Epoxy Ø125 mm	1	46158821

Maling / Epoxymaling / Belegg



DIAMANTSLIPEKOPP TURBO



VARENR.	PRODUKT	ANT. I KART.	NOBB NR
120125	Diamantslipekopp Turbo Ø125 mm	1	30695753

Betong / Murstein / Takstein / Stein / Epoxy



TETTI

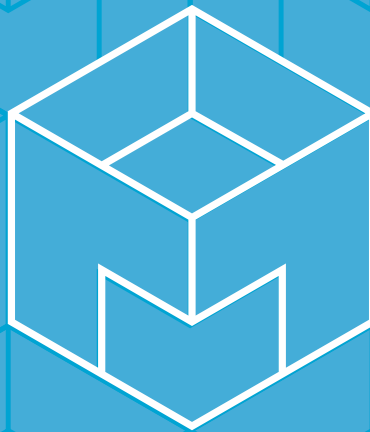

www.askmur.no

Våtromsplater.....	115
Skruer og skiver.....	116
Tilbehør.....	117
Fiberfilt.....	118
Mansjetter.....	119



Tetti – den komplette løsning for vanntetting av bad og våtrom. Systemet er testet og godkjent av SINTEF Byggforsk og anbefalt våtromsprodukt av Fagrådet for våtrom.

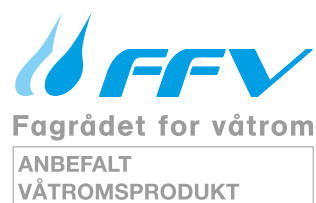

Tetti Våtromsplate er pr i dag det selvsagte valget for vegger i våtsone på bad og andre våtrom – i tillegg til at det er et utmerket konstruksjonsprodukt på gulv, til bygging av dusjer, benker og skap, og til innbygging av badekar o.l. Tetti står for ca 30% av våtroms-/membranplate markedet i Norge.

Tetti Våtromsplate er en diffusjonsåpen membranplate, og det at platen «puster» gjør at den får færre begrensninger og flere bruksmuligheter enn dampette plater. Platen inngår i Tetti våtromssystem som utgjør en komplett løsning for vanntetting av bad og våtrom, og som gir et perfekt underlag for flis eller tilsvarende kledning. Platene er laget med en «sandwich-konstruksjon» som består av en høyverdig kjerne av ekstrudert polystyren (XPS) med høy trykfasthet, belagt med et sjikt av glassfiberarmert spesialmørtel på hver side.

Tetti Våtromssystem kombinerer høy kvalitet med konkurransedyktige priser. Tetti er pr i dag et av de beste og mest komplette våtromssystem på markedet. I tillegg til å være en svært bøyesterk og robust plate med god vedheft, inngår den i det mest dokumenterte våtromsplate-systemet, med dokumentasjon mot flere smøremembraner enn noe annet platesystem.

Les mer om Tetti i vår flotte brosjyre – du finner den på www.askmur.no

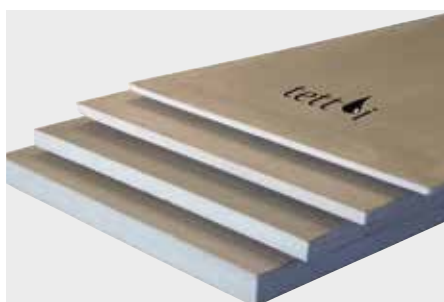

VAREN. NR.	PRODUKT	ANT. I KART.	NOBB NR.
330006	Tetti Våtromsplate 6 mm, 60x120 cm	120	44250303
330010	Tetti Våtromsplate 10 mm, 60x244 cm	160	45582804
330012	Tetti Våtromsplate 12 mm, 60x244 cm	160	43841280
330020	Tetti Våtromsplate 20 mm, 60x244 cm	80	43841306
330030	Tetti Våtromsplate 30 mm, 60x244 cm	50	43841325
330050	Tetti Våtromsplate 50 mm, 60x244 cm	40	43841352

TETTI VÅTROMSPATER

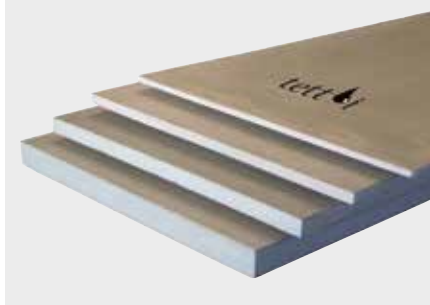

VAREN. NR.	PRODUKT	ANT. I KART.	NOBB NR.
340063	Tetti 10 mm veggnisje 30 x 30 cm	1	55814303
340064	Tetti 10 mm veggnisje 30 x 60 cm	1	55814318

TETTI VEGGNISJE



VAREN. NR.	PRODUKT	ANT. I KART.	NOBB NR.
340060	Tetti kasse 22 x 60 x 122 cm for vegghengt toalett	1	44557637

TETTI KASSE

Tetti kasse for vegghengt toalett med innstøpt forsterkning, ferdig montert. Kan lett tilpasses i høyde og dybde med tapetkniv eller tilsvarende.



VAREN. NR.	PRODUKT	ANT. I KART.	NOBB NR.
340080	Tetti plate for vegghengt toalett, 1200x1200x20 mm	1	48461000

TETTI PLATE

Tetti plate for vegghengt toalett, 1200x1200x20 mm, er en prefabrikkert monteringsplate for innkledning av vegghengt toalett. Platen har ferdige hull Ø100 mm, Ø55 mm og 2 x Ø15 mm, til avløps- og spylørør, samt WC bolter med bolteavstand 180/230 mm. Med en bredde på 1200 mm kan platen raskt og enkelt tilpasses de fleste behov, enten som frontplate i en veggkonstruksjon, eller ved å kappes til front-, side- og toppplate til kasse utenpå vegg. Husk drengåpning i bunn av platen der dette er påkrevd.



VAREN. NR.	PRODUKT	ANT. I KART.	NOBB NR.
331515	Tetti hjørnekasse 20 mm tykk, 15 x 15 x244 cm	1	44904084
332020	Tetti hjørnekasse 20 mm tykk, 20 x 20 x244 cm	1	44883485
333030	Tetti hjørnekasse 20 mm tykk, 30 x 30 x244 cm	1	44904054

TETTI HJØRNEKASSE

Tetti Hjørnekasse 20 mm tykk. Hjørnekassen er flatpakket, og ved montering legger man lim i v-sporet og setter sidene i 90 graders vinkel.

Vi anbefaler å benytte Tetti Monteringslim til dette, spesielt på grunn av svært kort herdetid og ekstremt god limstyrke.

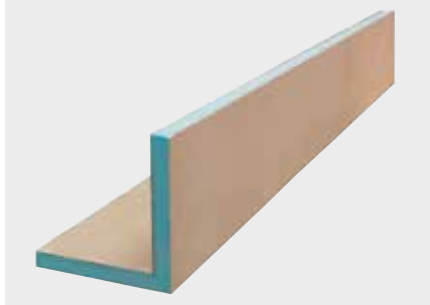

Tetti skruer og skiver

MONTERINGSSKIVER



VARENR.	PRODUKT	ANT. I KART.	NOBB NR.
18225	Monteringsskive for våtromsplater Ø 35 mm 30 stk	12/48	30696629
18229	Monteringsskive for våtromsplater Ø 35 mm 100 stk	12/36	30696637
18230	Monteringsskive for våtromsplater Ø 35 mm 1000 stk	4	41959733

SKRUE FOR VÅTROMSPATER



VARENR.	PRODUKT	ANT. I KART.	NOBB NR.
1813	Skrue 30 mm for våtromsplater 200 stk	6/12	43097712
1816	Skrue 50 mm for våtromsplater 200 stk	6/12	43907674
1817	Skrue 60 mm for våtromsplater 100 stk	6/12	43907723
1818	Skrue 80 mm for våtromsplater 100 stk	6/12	43907738

SKRUE MED SKIVE



VARENR.	PRODUKT	ANT. I KART.	NOBB NR.
181330	Skrue m/skive 30 mm for våtromsplater 200 stk	6	44823096
181650	Skrue m/skive 50 mm for våtromsplater 200 stk	6	44823478
Skrue m/skive 30mm for våtromsplater 200 stk. Praktisk forpakning hvor skruene er ferdig tredd på skivene, noe som korter ned monterings tiden på våtromsplater.			
181310	Skrue m/skive 30 mm for våtromsplater 1000 stk	1	5332746
181610	Skrue m/skive 50 mm for våtromsplater 1000 stk	1	-

HAMMERFIXPLUGG



VARENR.	PRODUKT	ANT. I KART.	NOBB NR.
18234	Hammerfixplugg 90 mm 10 stk	20	44156912
18244	Hammerfixplugg 110 mm 10 stk	20	44156923
182345	Hammerfixplugg 90 mm 50 stk	10	45467853
182445	Hammerfixplugg 110 mm 50 stk	10	45467864

Hammerfixplugg 90mm og 110mm brukes til å feste Tetti Våtromsplater til betong, mur osv.
Veggen må forborres med 8mm bor, og pluggen må ha minimum 5cm forankring i underlaget.

PLASTSKRUE



VARENR.	PRODUKT	ANT. I KART.	NOBB NR.
18233	Plastskruer sort 10 pk. for våtromsplate 80 mm	20	30696611

VAREN. NR.	PRODUKT	ANT. I KART.	NOBB NR.
18221	Veggfeste for våtromsplater 20 mm/3 stk	50	40997025
18222	Veggfeste for våtromsplater 30 mm/3 stk	45	30696694
18223	Veggfeste for våtromsplater 50 mm/3 stk	25	30696702

Brukes til å feste platen til veggen ved for eksempel bygging av skillevegger, dusjvegger og lignende.

VEGGFESTE FOR VÅTROMSPLATER

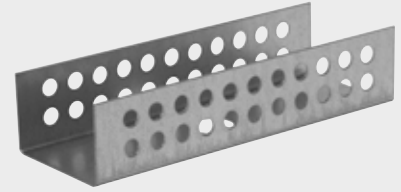

VAREN. NR.	PRODUKT	ANT. I KART.	NOBB NR.
18226	Skjøtestykke for våtromsplater 30 mm/3stk	20	30696660
18227	Skjøtestykke for våtromsplater 50 mm/3stk	20	30696678
18228 S	Skjøtestykke for våtromsplater 80 mm/3 stk	10	30696686

SKJØTESTYKKE FOR VÅTROMSPLATER

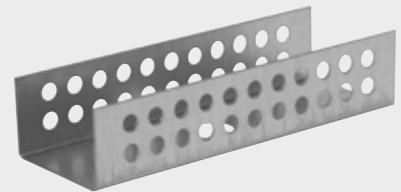

VAREN. NR.	PRODUKT	ANT. I KART.	NOBB NR.
18231	Skjøtestykke 90 grader for våtromsplater 50 mm / 2 stk	15	30696728
18232	Skjøtestykke 90 grader for våtromsplater 80 mm / 2 stk	20	30696736

Brukes for å stabilisere og forsterke om man skal bygge et hjørne av to plater.

SKJØTESTYKKE 90 GRADER

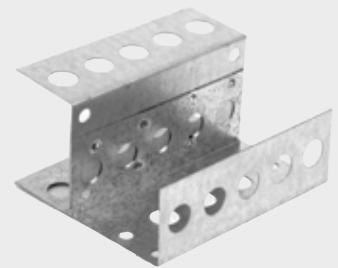

VAREN. NR.	PRODUKT	ANT. I KART.	NOBB NR.
330510	Monteringslim Tetti 290 ml	12	44299920

Tetti Monteringslim 290ml SMP er et sterkt lim til hurtigfesting og sammenføring av tunge og lette materialer på gulv, vegg, loft osv. Kan brukes både inne og ute, og er ideelt for våtromsplater. Monteringslimet inneholder ikke løsemidler og er hurtigherdende og luktfritt.

Kjemiskedata:

- Type: Fuktherdende, nøytralt Silan
- Modifisert Polymer (SMP), 1- komponent
- Konsistens: Thixotropisk masse
- Holdbarhet: Minimum 1 år i uåpnet emballasje.
- Overmalbar: Ja
- Hardhet: Ca. 60 Shore A
- Bruddstyrke: 3,0 N/mm²
- Anvendelsestemperatur: +5 - +40°C
- Forbruk: 2 - 3 m²/patron.
- Monteringstid: Monter innen 10 minutter etter påføring av limstreng.

TETTI MONTERINGSLIM



VAREN. NR.	PRODUKT	ANT. I KART.	NOBB NR.
1838	Kniv for våtromsplater med herdede tenner	12	30697585

KNIV FOR VÅTROMSPLATER



Tetti fiberfilt

ARMERINGSBÅND

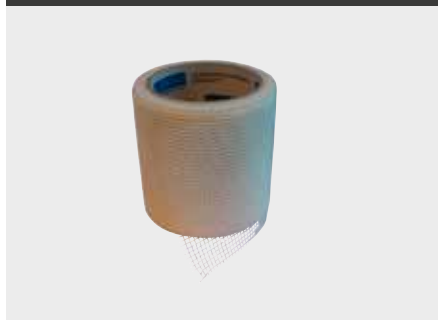

VARENR.	PRODUKT	ANT. I KART.	NOBB NR.
182520	Armeringsbånd selvkl. for skjøter 100 mm x 20 m	30	44259876

Selvklebende armeringsnett for kanter, overganger, flater og hjørner.

FIBERFILT



VARENR.	PRODUKT	ANT. I KART.	NOBB NR.
1152	Fiberfilt remse 80 g 10 cm x 25 meter	60	23020787
1153	Fiberfilt 80 g 100 cm x 10 meter	25	23020795
1151	Fiberfilt 80 g 100 cm x 25 meter	12	23020779
1150	Fiberfilt 80 g 100 cm x 50 meter	6	23020761
1149	Fiberfilt 80 g 100 cm x 100 meter	4	23020753

Vi lagerfører fiberfilt i 2 tykkelser; den ene er 80g pr m2 og den andre er 50g pr m2.

FIBERFILT REMSE



VARENR.	PRODUKT	ANT. I KART.	NOBB NR.
115500	Fiberfilt remse 50g 10 cm x 25 meter	48	24004129
115499	Fiberfilt remse 50g 10 cm x 50 meter	27	40997033
115498	Fiberfilt remse 50g 10 cm x 100 meter	27	40997041
115501	Fiberfilt 50g 100 cm x 10 meter	30	24004111
115502	Fiberfilt 50g 100 cm x 25 meter	16	24004103
115505	Fiberfilt 50g 100 cm x 50 meter	9	24004095
115510	Fiberfilt 50g 100 cm x 100 meter	4	24004087

MEMBRANMATTE OG BÅND



VARENR.	PRODUKT	ANT. I KART.	NOBB NR.
1330	Membranmatte for sluk 37x37 cm	20/100	23281660
133010	Membranmatte for sluk 40 x 80 cm	20	51591305
133015	Membranmatte for sluk 40 x 120 cm	10	51591313
1331	Membranbånd selvkl. 10 cm x 10 meter	12	23281678
1332	Membranbånd selvkl. 10 cm x 20 meter	8	24012429

MEMBRANBÅND GUMMI



VARENR.	PRODUKT	ANT. I KART.	NOBB NR.
133510	Membranbånd gummi 10 cm x 10 meter	20	24005670
133525	Membranbånd gummi 10 cm x 25 meter	12	24005688

Vanntett membranbånd for overgang gulv-vegg, hjørner. Plateskjøter osv. Priser pr rull.

VAREN. NR.	PRODUKT	ANT. I KART.	NOBB NR.
134001	Innvendig hjørne gummi	20	24012072
134002	Utvendig hjørne gummi	20	24012080

INNVEDIG OG UTVEDIG HJØRNE



VAREN. NR.	PRODUKT	ANT. I KART.	NOBB NR.
134008	Rørmansjett gummi 8 mm	50	24011405
134024	Rørmansjett gummi 24 mm	20	24011415
134032	Rørmansjett gummi 32 mm	20	24011421
134046	Rørmansjett gummi 46 mm	20	24011439
134055	Rørmansjett gummi 55 mm	20	24011447
134070	Rørmansjett gummi 70 mm	20	24011454
134090	Rørmansjett gummi 90 mm veggtoalett	20	40912305
134110	Rørmansjett gummi 110 mm	20	24011462

RØRMANSJETT



VAREN. NR.	PRODUKT	ANT. I KART.	NOBB NR.
134155	Slukmansjett gummi 155 mm cerres	20	24011470
134156	Slukmansjett gummi 155 mm for påstøp	10	24053256
134170	Slukmansjett gummi 170 mm joti	20	24011488
134172	Slukmansjett gummi 170 mm, for påstøp	10	24011496
134171	Slukmansjett gummi 170 mm joti 2017	20	53421264

SLUKMANSJETT



VAREN. NR.	PRODUKT	ANT. I KART.	NOBB NR.
135010	Rørmansjett Flexi 10 - 24 mm	40	41331182
135015	Rørmansjett Flexi 32 - 55 mm	20	41331190
135020	Rørmansjett Flexi 70 - 110 mm	20	41331224

RØRMANSJETT FLEXI



ARMERINGSNETTING GROV



VAREN. PRODUKT

1156 Armeringsnetting grov-5 mm 100 cm x 50 meter

ANT. I KART. NOBB NR.

4 24005522

Glassfibernetting for armering

MEMBRANSETT



VAREN. PRODUKT

100115 Membransett

ANT. I KART. NOBB NR

12 30697296



AVRETTING



www.askmur.no

Avretting

EKSPANSJONSBÅND

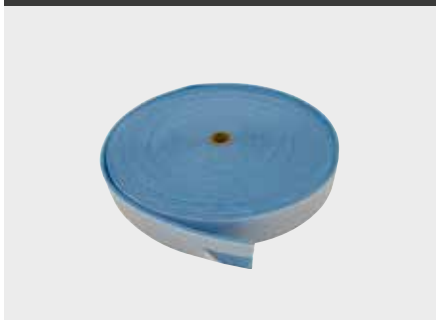

VARENR.	PRODUKT	ANT. I KART.	NOBB NR.
1154	Ekspansjonsbånd 5 cm x 25 m til avrettningsmasse	10	24005514
115410	Ekspansjonsbånd 10 cm x 25 m til avrettningsmasse	10	43240014

Selvklebende bånd 5 mm tykkelse. Limes langs veggene før avretting, påstøp av gulv for å ta opp bevegelse.

STOPPLIST 30 MM



VARENR.	PRODUKT	ANT. I KART.	NOBB NR.
1329	Stoppliste 30 mm enkel pakket 2 m	20	45192912

Stoppliste stengeliste for avrettningsmasse og lignende. Selvklebende. Legges rundt sluk for å hindre massen i å renne ned i sluket, eller som avgrensning.

STOPPLIST SKUMPLAST 15 MM



VARENR.	PRODUKT	ANT. I KART.	NOBB NR.
1326	Stoppliste skumplast 15 mm 2 meter	25	24005985

Stoppliste, stengeliste for avrettningsmasse og lignende. Selvklebende. Legges rundt sluk for å hindre massen i å renne ned i sluket, eller som avgrensning. Selges kun i hele bunter.

STOPPLIST SKUMPLAST 30 MM

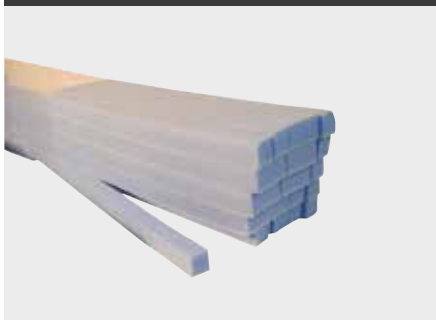

VARENR.	PRODUKT	ANT. I KART.	NOBB NR.
1327	Stoppliste skumplast 30 mm 2 meter	25	24005993

Stoppliste, stengeliste for avrettningsmasse og lignende. Selvklebende. Legges rundt sluk for å hindre massen i å renne ned i sluket, eller som avgrensning. Selges kun i hele bunter.

STOPPLIST RUND 170 MM



VARENR.	PRODUKT	ANT. I KART.	NOBB NR.
1328	Stoppliste rund 170 mm	15	41705186

Stengeliste for avrettningsmasse. Ferdig til bruk på Joti sluk 170 mm. Selvklebende. Legges rundt sluk for å hindre massen i å renne ned i sluket, eller som avgrensning.

VARENr.	PRODUKT	ANT. I KART.	NOBB NR.
174510	Piggrulle Eco for Epoxy 250 mm x 12 mm m/plast håndtak	5/20	44520045

Brukes til epoxy.

PIGGRULLE ECO



VARENr.	PRODUKT	ANT. I KART.	NOBB NR.
1740	Piggrulle Ø 110 x 230 mm	10/20	24003840

Brukes til avrettningsmasse for å fjerne luft og jevne ut.

PIGGRULLE



VARENr.	PRODUKT	ANT. I KART.	NOBB NR.
1741	Piggrulle Ø 110 x 500 mm for skaft	6	24005829

Brukes til avrettningsmasse for å fjerne luft og jevne ut.

PIGGRULLE



VARENr.	PRODUKT	ANT. I KART.	NOBB NR.
127810	Nivåpinner for avrettningsmasse 10 stk.	50	41959521
1278	Nivåpinner for avrettningsmasse 50 stk.	10/50	29779212

Nivåpinner for å sette høyder ved sparkling og avretting av gulv. Gradert 0-70 mm. Selvklebende.

NIVÅPINNER



VARENr.	PRODUKT	ANT. I KART.	NOBB NR.
127825	Nivåpinner 65mm hvit m/skalering, for avrettningsmasse 100 stk	10/20	48695405
127830	Nivåpinner 65mm hvit m/skalering for avrettningsmasse 1000 stk	1	47375103

Selvklebende nivåpinner med skalering, av svært høy kvalitet. Brukes sammen med avrettningsmasse, og sikrer raskere avretting av ujevne og grove gulv. Pinnene er gradert fra 5 - 60mm.

NIVÅPINNER



ARMERINGSNETTING STÅL



VARENR.	PRODUKT	ANT. I KART.	NOBB NR.
1158	Armeringsnetting stål 116cm x 76cm Tykkelse 2,5 mm. Maske størrelse 70 mm x 70 mm	100	40898819

ARMERINGSNETTING STÅL

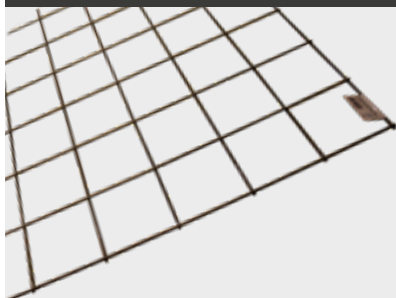

VARENR.	PRODUKT	ANT. I KART.	NOBB NR.
115810	Armeringsnetting stål 120 cm x 80 cm Tykkelse 4 mm. Maske størrelse 100 mm x 100 mm	100	51998274

KRYSS FOR ARMERINGSNETTING



VARENR.	PRODUKT	ANT. I KART.	NOBB NR.
115850	Kryss for armeringsnetting 50 stk høyde 10 mm	10	44250341

ARMERINGSSAKS 200 MM

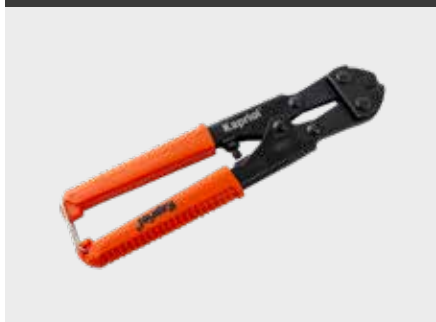

VARENR.	PRODUKT	ANT. I KART.	NOBB NR.
115820	Armeringssaks 200mm Kapriol Boltekutter i miniformat med softgrip. Klipper tråd opptil 4 mm."	10	41655432

PIGGSKO MED STÅLSTIFT



VARENR.	PRODUKT	ANT. I KART.	NOBB NR.
15291	Piggsko	10	30697114

SLUKRISTER, HYLLER OG LUKER



www.askmur.no

Slukrister / designsluk.....	126
Hyller / designhyller.....	132
Luker.....	133

Slukrister

DESIGN SLUKRIST N°3

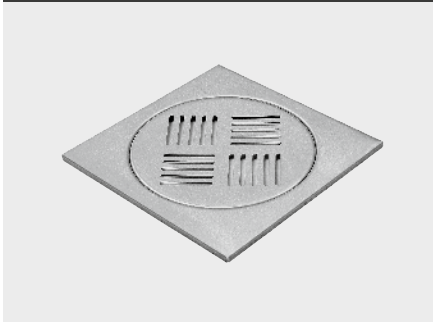

VARENR.	PRODUKT	ANT. I KART.	NOBB NR.
103045	Design Slukrist N°3 20x20cm rund børstet stål	40	41956963

Slukristene er med jord og har 4 mm høyde.
Dermed brukes samme slukrist til vanlige fliser og til mosaikk.

DESIGN SLUKRIST N°3

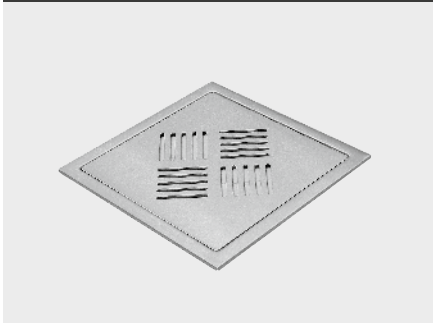

VARENR.	PRODUKT	ANT. I KART.	NOBB NR.
103038	Design Slukrist N°3 15x15cm børstet stål	40	41956944
103041	Design Slukrist N°3 20x20cm børstet stål	10/20	30696165

Ståltykkelse 2 mm
Slukristene er med jord og har 4 mm høyde.
Dermed brukes samme slukrist til vanlige fliser og til mosaikk.

DESIGN SLUKRIST N°3

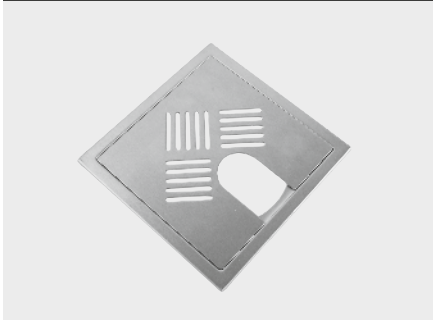

VARENR.	PRODUKT	ANT. I KART.	NOBB NR.
103077	Design Slukrist N°3 20x20cm med uthugg børstet stål	10/20	53329583

DESIGN SLUKRIST SORT N°3



VARENR.	PRODUKT	ANT. I KART.	NOBB NR.
103079	Design Slukrist N°3 20x20cm sort matt stål	10/20	54548105

DESIGN SLUKRIST N°5



VARENR.	PRODUKT	ANT. I KART.	NOBB NR.
103036	Design Slukrist N°5 for flis 15mm. 20x20cm børstet stål	12	53329443

VARENr.	PRODUKT	ANT. I KART.	NOBB NR.
103046	Design Slukrist N°7 20x20cm rund børstet stål	40	41956982

Slukristene er med jord og har 4 mm høyde.
Dermed brukes samme slukrist til vanlige fliser og til mosaikk.



VARENr.	PRODUKT	ANT. I KART.	NOBB NR.
103039	Design Slukrist N°7 15x15cm børstet stål	40	41956952
103042	Design Slukrist N°7 20x20cm børstet stål	10/20	30696173

Ståltykkelse 2 mm
Slukristene er med jord og har 4 mm høyde.
Dermed brukes samme slukrist til vanlige fliser og til mosaikk.

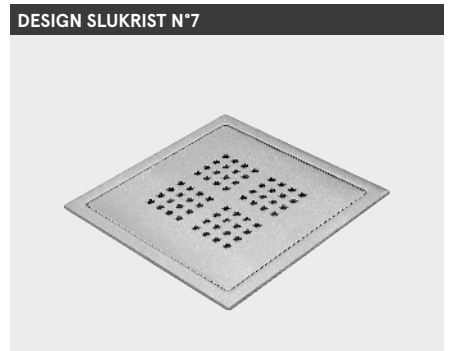

VARENr.	PRODUKT	ANT. I KART.	NOBB NR.
103078	Design Slukrist N°7 20x20cm med uthugg børstet stål	10/20	53329602



VARENr.	PRODUKT	ANT. I KART.	NOBB NR.
103080	Design Slukrist N°7 20x20cm sort matt stål	10/40	54548253



VARENr.	PRODUKT	ANT. I KART.	NOBB NR.
103043	Design Slukrist N°12 20x20cm børstet stål	10/20	30696181

Ståltykkelse 2 mm
Slukristene er med jord og har 4 mm høyde.
Dermed brukes samme slukrist til vanlige fliser og til mosaikk.



DESIGN SLUKRIST N°13

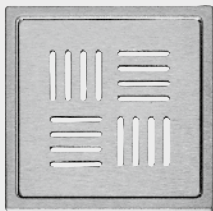

VAREN.	PRODUKT	ANT. I KART.	NOBB NR.
103085	Design Slukrist N°13 20x20cm børstet stål	10/20	55270422

DESIGN SLUKRIST N°15

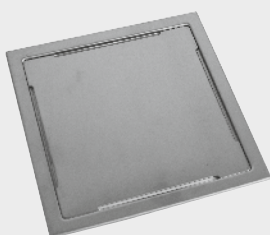

VAREN.	PRODUKT	ANT. I KART.	NOBB NR.
103037	Design Slukrist N°15 20x20cm børstet stål	10	53329462

DESIGN SLUKRIST SORT N°15



VAREN.	PRODUKT	ANT. I KART.	NOBB NR.
103081	Design Slukrist N°15 20x20cm sort matt stål	10/40	54548404

DESIGN SLUKRIST N°17



VAREN.	PRODUKT	ANT. I KART.	NOBB NR.
103086	Design Slukrist N°17 20x20cm børstet stål	10/40	55270437

DESIGN SLUKRIST N°18

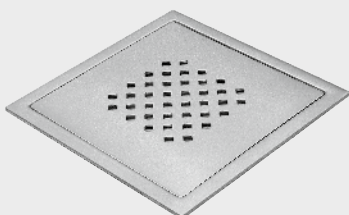

VAREN.	PRODUKT	ANT. I KART.	NOBB NR.
103044	Design Slukrist N°18 20x20cm børstet stål	10/20	30696199

VARENR.	PRODUKT	ANT. I KART.	NOBB NR.
103087	Design Slukrist N°19 20x20cm børstet stål	10/40	55270441

DESIGN SLUKRIST N°19

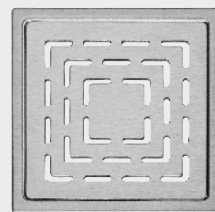

VARENR.	PRODUKT	ANT. I KART.	NOBB NR.
103092	Design Slukrist N°19 20x20cm sort matt stål	10/40	55270494

DESIGN SLUKRIST SORT N°19



VARENR.	PRODUKT	ANT. I KART.	NOBB NR.
103088	Design Slukrist Coral 20x20cm børstet stål	10/40	55270456

Syrefast rustfritt stål type AISI 316
Til bruk i svømmehaller, offentlige anlegg samt utendørs.

DESIGN SLUKRIST CORAL

SYREFAST

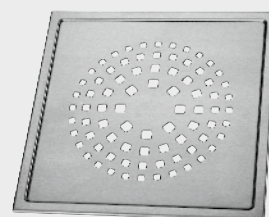

VARENR.	PRODUKT	ANT. I KART.	NOBB NR.
103093	Design Slukrist Coral 20x20cm sort matt stål	10/40	55270505

DESIGN SLUKRIST SORT CORAL



VARENR.	PRODUKT	ANT. I KART.	NOBB NR.
103089	Design Slukrist Capri 20x20cm børstet stål	10/40	55270460

Syrefast rustfritt stål type AISI 316
Til bruk i svømmehaller, offentlige anlegg samt utendørs.

DESIGN SLUKRIST CAPRI

SYREFAST

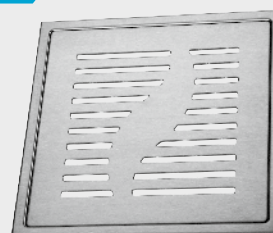

DESIGN SLUKRIST SORT CAPRI



VAREN. PRODUKT

103094 Design Slukrist Capri 20 x 20cm sort matt stål

ANT. I KART. NOBB NR.

10/40 55270513

DESIGN SLUKRIST PERIDOT

SYREFAST

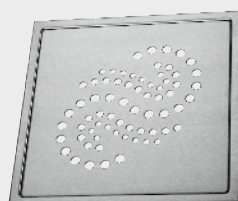

VAREN. PRODUKT

103090 Design Slukrist Peridot 20 x 20cm børstet stål

ANT. I KART. NOBB NR.

10/40 55270475

Syrefast rustfritt stål type AISI 316.
Til bruk i svømmehaller, offentlige anlegg samt utendørs.

DESIGN SLUKRIST PEARL

SYREFAST

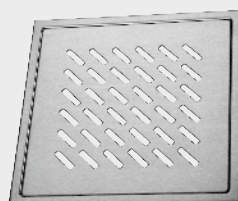

VAREN. PRODUKT

103091 Design Slukrist Pearl 20 x 20cm børstet stål

ANT. I KART. NOBB NR.

10/40 55270486

Syrefast rustfritt stål type AISI 316.
Til bruk i svømmehaller, offentlige anlegg samt utendørs.



VARENr.	PRODUKT	ANT. I KART.	NOBB NR.
103013	Slukrist 15 x 15 cm rund uten uthugg	40	41956914
103001	Slukrist 20 x 20 cm uten uthugg Slukristene er med jord. 6 mm høyde.	10/40	24003964
103007	Slukrist 20 x 20 cm børstet stål uten uthugg Slukristene er med jord. 6 mm høyde.	10/40	24005381
103011	Slukrist 20 x 20 cm uten uthugg for mosaikk Slukristen er med jord. 4 mm høyde.	40	24012692

VARENr.	PRODUKT	ANT. I KART.	NOBB NR.
103002	Slukrist 20 x 20 cm med uthugg	10/40	24003972
103008	Slukrist 20 x 20 cm børstet stål med uthugg Slukristene er med jord. 6 mm høyde.	10/40	24005423
103017	Slukrist 20 x 20 cm med uthugg for mosaikk Slukristen er med jord. 4 mm høyde.	40	24012700

VARENr.	PRODUKT	ANT. I KART.	NOBB NR.
103003	Slukrist 20 x 20 cm hvit uten uthugg	40	24003980
103004	Slukrist 20 x 20 cm hvit med uthugg Slukristene er med jord og har 4 mm høyde. Dermed brukes samme slukrist til vanlige fliser og til mosaikk.	40	24003998

VARENr.	PRODUKT	ANT. I KART.	NOBB NR.
103005	Slukrist 20 x 20 cm messing uten uthugg	40	24004004

VARENr.	PRODUKT	ANT. I KART.	NOBB NR.
103014	Slukrist 25 x 25 cm uten uthugg	10	24004889
103016	Slukrist 30 x 30 cm uten uthugg	10	24004897

SLUKRIST UTEN UTHUGG

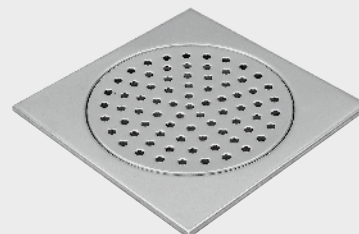

SLUKRIST MED UTHUGG

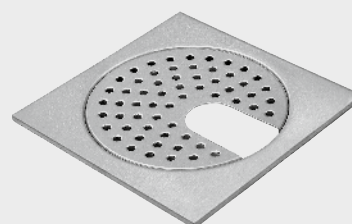

SLUKRIST HVIT UTEN UTHUGG



SLUKRIST MESSING UTEN UTHUGG

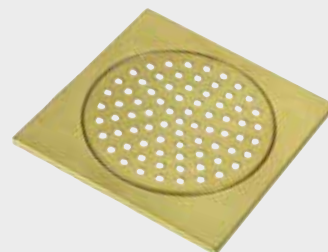

SLUKRIST UTEN UTHUGG

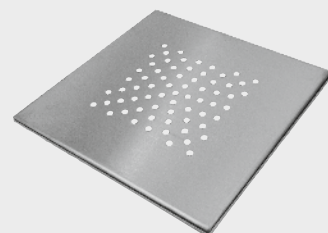

DESIGN HYLLE N°3



VARENR.	PRODUKT	ANT. I KART.	NOBB NR.
103075	Design hjørnehylle N°3 for dusj 1mm, børstet stål	20	53329526

Elegant dusjhylle i børstet rustfritt stål.
Festes enkelt i fugen i hjørnet – bruk silikon.
Stål type AISI 314, Mål: 270x160x50mm, Tykkelse 1mm

DESIGN HYLLE SORT N°3

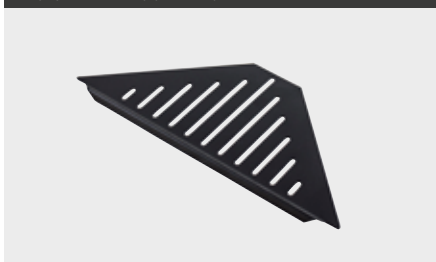

VARENR.	PRODUKT	ANT. I KART.	NOBB NR.
103083	Design hjørnehylle N°3 for dusj 1mm, sort matt stål	20	55066862

DESIGN HYLLE N°7



VARENR.	PRODUKT	ANT. I KART.	NOBB NR.
103076	Design hjørnehylle N°7 for dusj 1mm, børstet stål	20	53329534

DESIGN HYLLE SORT N°7

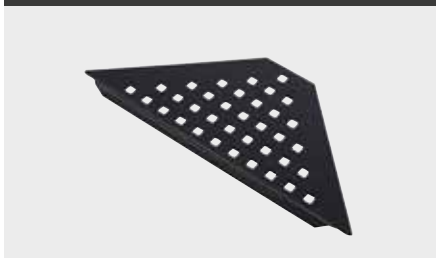

VARENR.	PRODUKT	ANT. I KART.	NOBB NR.
103084	Design hjørnehylle N°7 for dusj 1mm, sort matt stål	20	55066877

DESIGN HYLLE N°15

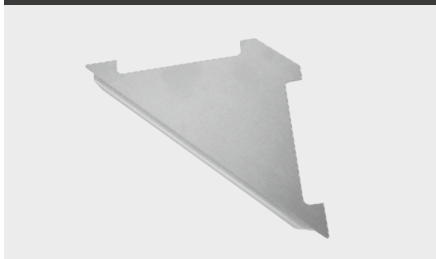

VARENR.	PRODUKT	ANT. I KART.	NOBB NR.
103074	Design hjørnehylle N°15 for dusj 1mm, børstet stål	20	53329500

DESIGN HYLLE SORT N°15



VARENR.	PRODUKT	ANT. I KART.	NOBB NR.
103082	Design hjørnehylle N°15 for dusj 1mm, sort matt stål	20	55066858

VARENR.	PRODUKT	ANT. I KART.	NOBB NR.
103058	Ventilluke polert stål 15x15 cm N°3	8	41957137
103054	Ventilluke børstet stål 15x15 cm N°3	8	41957073
103050	Ventilluke hvitlakkert 15x15 cm N°3	8	41957016

Ramme / utskjæringsmål: Bredder 175 mm Høyde 202 mm

VENTILLUKE N°3

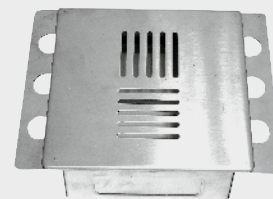

VARENR.	PRODUKT	ANT. I KART.	NOBB NR.
103055	Ventilluke børstet stål 20x20 cm N°3	8	41957092
103051	Ventilluke hvitlakkert 20x20 cm N°3	8	41957035
103059	Ventilluke polert stål 20x20 cm N°3	8	41957156

Ramme / utskjæringsmål: Bredder 175 mm Høyde 202 mm

VENTILLUKE N°3

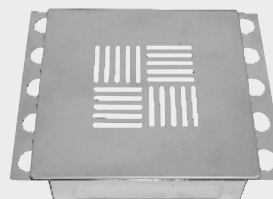

VARENR.	PRODUKT	ANT. I KART.	NOBB NR.
103057	Ventilluke børstet stål 15x30 cm N°3	8	41957122

Ramme / utskjæringsmål: Bredder 275 mm Høyde 152 mm

VENTILLUKE N°3



103056	Ventilluke børstet stål 30x30 cm N°3	8	41957118
--------	--------------------------------------	---	----------

Ramme / utskjæringsmål: Bredder 275 mm Høyde 302 mm

VARENR.	PRODUKT	ANT. I KART.	NOBB NR.
103070	Ventilluke polert stål 15x15 cm N°7	8	41957561
103066	Ventilluke børstet stål 15x15 cm N°7	8	41957493
103062	Ventilluke hvitlakkert 15x15 cm N°7	8	41957186

Ramme / utskjæringsmål: Bredder 125 mm Høyde 152 mm

VENTILLUKE N°7

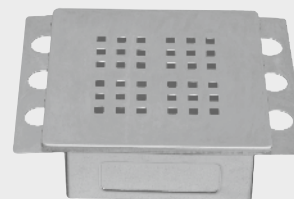

VARENR.	PRODUKT	ANT. I KART.	NOBB NR.
103071	Ventilluke polert stål 20x20 cm N°7	8	41957576
103067	Ventilluke børstet stål 20x20 cm N°7	8	41957504
103063	Ventilluke hvitlakkert 20x20 cm N°7	8	41957205

Ramme / utskjæringsmål: Bredder 175 mm Høyde 202 mm

VENTILLUKE N°7

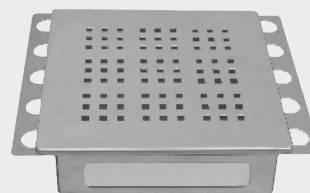

VARENR.	PRODUKT	ANT. I KART.	NOBB NR.
103069	Ventilluke børstet stål 15x30 cm N°7	8	41957557

Ramme / utskjæringsmål: Bredder 275 mm Høyde 152 mm

VENTILLUKE N°7

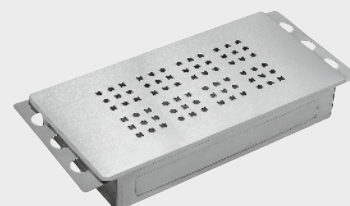

103068	Ventilluke børstet stål 30x30 cm N°7	8	41957538
--------	--------------------------------------	---	----------

Ramme / utskjæringsmål: Bredder 275 mm Høyde 302 mm

Inspeksjonsluker

INSPEKSJONSLUKE RUSTFRITT STÅL

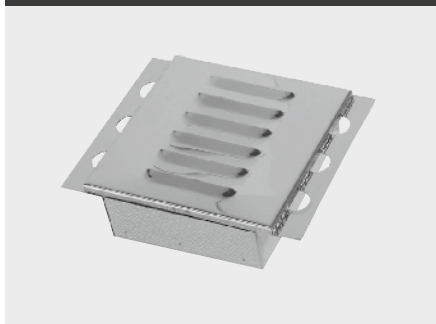

VARENR.	PRODUKT	ANT. I KART.	NOBB NR.
103023	Inspeksjonsluke rustfritt stål 15x15 cm	8	24012163
103020	Inspeksjonsluke rustfritt stål 20x20 cm	8	24004020
103025	Inspeksjonsluke børstet stål 20x20 cm	8	24005449

Ramme / utskjæringsmål 15x15: Bredde 125 mm Høyde 152 mm
 Ramme / utskjæringsmål 20x20: Bredde 175 mm Høyde 202 mm

INSPEKSJONSLUKE HVITLAKKERT

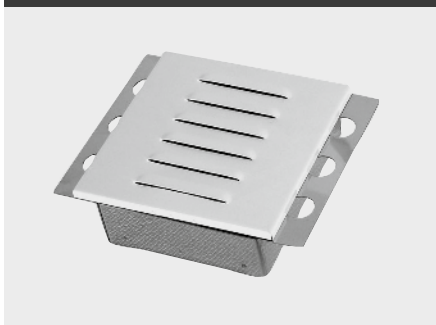

VARENR.	PRODUKT	ANT. I KART.	NOBB NR.
103024	Inspeksjonsluke hvitlakkert 15x15 cm	8	24012171
103021	Inspeksjonsluke hvitlakkert 20x20 cm	8	24004038

Ramme / utskjæringsmål 15x15: Bredde 125 mm Høyde 152 mm
 Ramme / utskjæringsmål 20x20: Bredde 175 mm Høyde 202 mm

INSPEKSJONSDØR TETT HVIT



VARENR.	PRODUKT	ANT. I KART.	NOBB NR.
103030	Inspeksjonsdør tett hvit 15x15 cm	10	9999471
103031	Inspeksjonsdør tett hvit 20x20 cm	10	30696207
103032	Inspeksjonsdør tett hvit 30x30 cm	10	30696215
103033	Inspeksjonsdør tett hvit 40x40 cm	10	30697130
103034	Inspeksjonsdør tett hvit 50x50 cm	5	30697148
103035	Inspeksjonsdør tett hvit 60x60 cm	5	30696793

Utskjæringsmål er samme dimensjon som varetekst.

MAGNETLUKEFESTER 4 DELER



VARENR.	PRODUKT	ANT. I KART.	NOBB NR.
1260	Magnetlukerfester 4 deler	1	23018435

EASY DRAIN CONTAINER

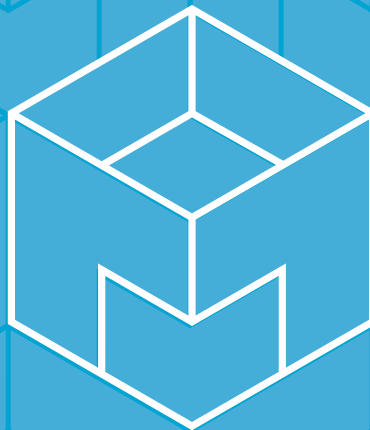

www.askmur.no

Boks 10.....	side 137
Boks 7.....	side 139
C-boks.....	side 140
Roll.....	side 141
T-roll.....	side 143
T-boks.....	side 144



Tilbehørsprodukter for bad og toalettrom

Easy Drain presenterer med sin Container serie et vidt spekter av attraktive og praktiske tilbehørsprodukter for bad og toalettrom. Dette er plassbesparende og elegante veggisjer for innbygging i både lette og solide vegger, samt innebygde toaletttrullholdere med eller uten skjult dispenser. Produktene gir praktisk oppbevaring av toalettpapir, shampoo, dusjsåpe osv. Alle produktene er produsert i rustfritt stål av høy kvalitet, og det elegante designet skaper et tiltalende uttrykk i ethvert bad.

Les mer om Easy Drain Container på www.askmur.no / www.easydrain.no



Børstet stål



Antrasit



Sort



Hvit



Krem



BOX 10 | 15 x 30 x 10

RAMME BØRSTET STÅL		RAMME POLERT STÅL		OVERFLATER
VARE NR.	NOBB NR.	VARE NR.	NOBB NR.	
ESSN14	49604005	ESSN48	54433797	Børstet stål
ESSN43	54433752	ESSN47	54433782	Antrasit
ESSN81	54434100	ESSN84	54434134	Sort
ESSN41	54433733	ESSN45	54433763	Hvit
ESSN42	54433744	ESSN46	54433778	Krem



Innbygningsboks og tettedetaljer er inkludert.



BOX 10 | 30 x 30 x 10

RAMME BØRSTET STÅL		RAMME POLERT STÅL		OVERFLATER
VARE NR.	NOBB NR.	VARE NR.	NOBB NR.	
ESSN16	49604081	ESSN56	54433865	Børstet stål
ESSN51	54433820	ESSN55	54433854	Antrasit
ESSN82	54434115	ESSN85	54434145	Sort
ESSN49	54433801	ESSN53	54433835	Hvit
ESSN50	54433816	ESSN54	54433846	Krem



Innbygningsboks og tettedetaljer er inkludert.



BOX 10 | 60 x 30 x 10

RAMME BØRSTET STÅL		RAMME POLERT STÅL		OVERFLATER
VARE NR.	NOBB NR.	VARE NR.	NOBB NR.	
ESSN19	49604115	ESSN63	54433937	Børstet stål
ESSN59	54433892	ESSN62	54433922	Antrasit
ESSN83	54434126	ESSN86	54434153	Sort
ESSN57	54433873	ESSN60	54433903	Hvit
ESSN58	54433884	ESSN61	54433918	Krem



Innbygningsboks og tettedetaljer er inkludert.



BOX 10 | 90 x 30 x 10

RAMME BØRSTET STÅL		RAMME POLERT STÅL		OVERFLATER
VARE NR.	NOBB NR.	VARE NR.	NOBB NR.	
ESSN67	54433975	ESSN71	54434013	Børstet stål
ESSN66	54433960	ESSN70	54434005	Antrasit
ESSN64	54433941	ESSN68	54433986	Hvit
ESSN65	54433956	ESSN69	54433994	Krem



Innbygningsboks og tettedetaljer er inkludert.



BOX 10 | 120 X 30 X 10

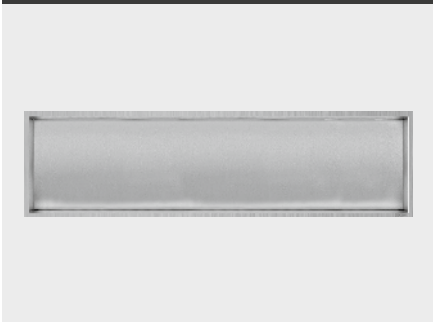

BOX 10 | 120 x 30 x 10

RAMME BØRSTET STÅL		RAMME POLERT STÅL		OVERFLATER
VARE NR.	NOBB NR.	VARE NR.	NOBB NR.	
ESSN79	54434096	ESSN75	54434058	Børstet stål
ESSN78	54434081	ESSN74	54434043	Antrasit
ESSN76	54434062	ESSN72	54434024	Hvit
ESSN77	54434077	ESSN73	54434032	Krem



Innbygningsboks og tettedetaljer er inkludert.

BOX 10 MED DØR



BOX 10 MED DØR

RAMME BØRSTET STÅL			OVERFLATER
VARE NR.	NOBB NR.	DIMENSJONER	
ESSN15	49604077	15 x 30 x 10 cm	Børstet stål
ESSN17	49604096	30 x 30 x 10 cm	Børstet stål
ESSN20	49604126	60 x 30 x 10 cm	Børstet stål



Innbygningsboks og tettedetaljer er inkludert.

BOX 10 MED SPEIL



BOX 10 MED SPEIL

RAMME BØRSTET STÅL			OVERFLATER
VARE NR.	NOBB NR.	DIMENSJONER	
ESSN18	49604100	30 x 30 x 10 cm	Børstet stål
ESSN21	49604134	60 x 30 x 10 cm	Børstet stål



Innbygningsboks og tettedetaljer er inkludert.

BOX 10 LED



BOX 10 LED

RAMME BØRSTET STÅL			OVERFLATER
VARE NR.	NOBB NR.	DIMENSJONER	
ESSN90	54434198	15 x 30 x 10 cm	Børstet stål
ESSN91	54434202	30 x 30 x 10 cm	Børstet stål
ESSN40	54433725	60 x 30 x 10 cm	Børstet stål
ESSN92	54434217	90 x 30 x 10 cm	Børstet stål
ESSN93	54434221	120 x 30 x 10 cm	Børstet stål



Innbygningsboks og tettedetaljer er inkludert.

BOX 7

RAMME BØRSTET STÅL			
VARE NR.	NOBB NR.	DIMENSJONER	OVERFLATER
ESSN01	49604145	15 x 30 x 7 cm	Børstet stål
ESSN02	49604164	30 x 30 x 7 cm	Børstet stål
ESSN03	49604198	60 x 30 x 7 cm	Børstet stål
ESSN04	49604221	90 x 30 x 7 cm	Børstet stål
ESSN05	49604236	120 x 30 x 7 cm	Børstet stål

Kan ikke leveres med innbygningsboks og tettedetaljer.



BOX 7 MED DØR

RAMME BØRSTET STÅL			
VARE NR.	NOBB NR.	DIMENSJONER	OVERFLATER
ESSN06	49604153	15 x 30 x 10 cm	Børstet stål
ESSN07	49604172	30 x 30 x 10 cm	Børstet stål
ESSN08	49604202	60 x 30 x 10 cm	Børstet stål

Kan ikke leveres med innbygningsboks og tettedetaljer.



BOX 7 MED SPEIL

RAMME BØRSTET STÅL			
VARE NR.	NOBB NR.	DIMENSJONER	OVERFLATER
ESSN22	49604183	30 x 30 x 10 cm	Børstet stål
ESSN23	49604217	60 x 30 x 10 cm	Børstet stål

Kan ikke leveres med innbygningsboks og tettedetaljer.



C-BOX | 15 X 30 X 10



VARE NR.	NOBB NR.	JUSTERBAR DYBDE	OVERFLATER
ESSN27	51184643	0 - 55 mm	Børstet stål
ESSN26	51184632	0 - 55 mm	Antrasit
ESSN87	54434164	0 - 55 mm	Sort
ESSN24	51184613	0 - 55 mm	Hvit
ESSN25	51184624	0 - 55 mm	Krem



Innbygningsboks og tettedetaljer er inkludert.

C-BOX | 30 X 30 X 10



VARE NR.	NOBB NR.	JUSTERBAR DYBDE	OVERFLATER
ESSN31	51184681	0 - 55 mm	Børstet stål
ESSN30	51184677	0 - 55 mm	Antrasit
ESSN88	54434172	0 - 55 mm	Sort
ESSN28	51184658	0 - 55 mm	Hvit
ESSN29	51184662	0 - 55 mm	Krem



Innbygningsboks og tettedetaljer er inkludert.

C-BOX | 60 X 30 X 10



VARE NR.	NOBB NR.	JUSTERBAR DYBDE	OVERFLATER
ESSN35	51184726	0 - 55 mm	Børstet stål
ESSN34	51184715	0 - 55 mm	Antrasit
ESSN89	54434183	0 - 55 mm	Sort
ESSN32	51184696	0 - 55 mm	Hvit
ESSN33	51184700	0 - 55 mm	Krem



Innbygningsboks og tettedetaljer er inkludert.



ROLL TCL-3

VARE NR.	NOBB NR.	PRODUKT	OVERFLATER
ESSN09	49603986	Rund WC papir disp. for 1 rull	Børstet stål

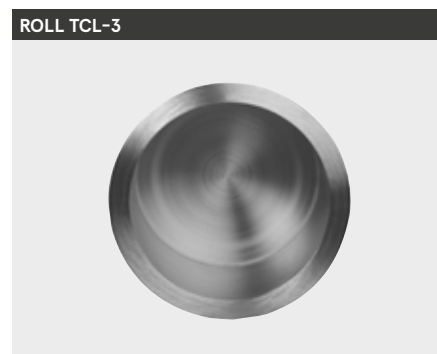

ROLL TCL-2

VARE NR.	NOBB NR.	PRODUKT	OVERFLATER
ESSN10	49603975	Firkantet WC papir disp. for 1 rull	Børstet stål

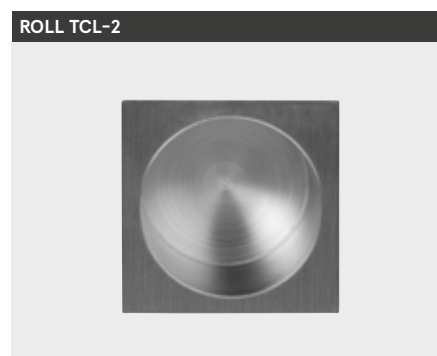

ROLL TCL-4

VARE NR.	NOBB NR.	PRODUKT	OVERFLATER
ESSN11	49603994	Firkantet WC papir holder for 1 rull	Børstet stål



ROLL TCL-1

VARE NR.	NOBB NR.	PRODUKT	OVERFLATER
ESSN12	49603960	WC papir dispenser for 6 ruller	Børstet stål



ROLL TCL-5



ROLL TCL-5

VARE NR.	NOBB NR.	PRODUKT	OVERFLATER
ESSN13	49602821	WC papir holder m/disp. for 5 ruller	Børstet stål

ROLL TCL-6



ROLL TCL-6

VARE NR.	NOBB NR.	PRODUKT	OVERFLATER
ESSN36	51184734	WC skap med børste	Børstet stål



Innbyggingsboks og tettedetaljer er inkludert.

ROLL TCL-7



ROLL TCL-7

VARE NR.	NOBB NR.	PRODUKT	OVERFLATER
ESSN37	51184745	WC skap med børste og papirholder	Børstet stål



Innbyggingsboks og tettedetaljer er inkludert.



T-ROLL TCL-8

VARE NR.	NOBB NR.	PRODUKT	OVERFLATER
ESST122	51933980	Veggnisje og børste, med dør for flis	Børstet stål
ESST120	51933961	Veggnisje og børste, med dør for flis	Antrasit
ESST146	54434433	Veggnisje og børste, med dør for flis	Sort
ESST116	51933923	Veggnisje og børste, med dør for flis	Hvit
ESST118	51933942	Veggnisje og børste, med dør for flis	Krem



Innbyggingsboks og tettedetaljer er inkludert.



T-ROLL TCL-9

VARE NR.	NOBB NR.	PRODUKT	OVERFLATER
ESST123	51933995	WC papir holder og børste, med dør for flis	Børstet stål
ESST121	51933976	WC papir holder og børste, med dør for flis	Antrasit
ESST147	54434444	WC papir holder og børste, med dør for flis	Sort
ESST117	51933938	WC papir holder og børste, med dør for flis	Hvit
ESST119	51933957	WC papir holder og børste, med dør for flis	Krem



Innbyggingsboks og tettedetaljer er inkludert.



T-ROLL TCL-10

VARE NR.	NOBB NR.	PRODUKT	OVERFLATER
ESST125	54434236	WC papir holder og børste, 2 dører for flis	Børstet stål
ESST128	54434266	WC papir holder og børste, 2 dører for flis	Antrasit
ESST148	54434452	WC papir holder og børste, 2 dører for flis	Sort
ESST126	54434240	WC papir holder og børste, 2 dører for flis	Hvit
ESST127	54434255	WC papir holder og børste, 2 dører for flis	Krem



Innbyggingsboks og tettedetaljer er inkludert.



T-ROLL TCL-11

VARE NR.	NOBB NR.	PRODUKT	OVERFLATER
ESST129	54434274	Søppelkorg og oppbevaring, med dør for flis	Børstet stål
ESST132	54434304	Søppelkorg og oppbevaring, med dør for flis	Antrasit
ESST149	54434463	Søppelkorg og oppbevaring, med dør for flis	Sort
ESST130	54434285	Søppelkorg og oppbevaring, med dør for flis	Hvit
ESST131	54434293	Søppelkorg og oppbevaring, med dør for flis	Krem



Innbyggingsboks og tettedetaljer er inkludert.



T-Roll og T-box

T-ROLL TCL-12



T-ROLL TCL-12

VARE NR.	NOBB NR.	PRODUKT	OVERFLATER
ESST133	54434482	WC papir holder og oppbev, med dør for flis	Børstet stål
ESST136	54434338	WC papir holder og oppbev, med dør for flis	Antrasit
ESST150	54434478	WC papir holder og oppbev, med dør for flis	Sort
ESST134	54434312	WC papir holder og oppbev, med dør for flis	Hvit
ESST135	54434323	WC papir holder og oppbev, med dør for flis	Krem



Innbyggingsboks og tettedetaljer er inkludert.

T-ROLL 14 | 15 X 15



T-ROLL 14 | 15 X 15 X 14

VARE NR.	NOBB NR.	PRODUKT	OVERFLATER
ESST137	54434342	Veggnisje med dør for flis	Børstet stål
ESST139	54434361	Veggnisje med dør for flis	Antrasit
ESST145	54434425	Veggnisje med dør for flis	Sort
ESST138	54434357	Veggnisje med dør for flis	Hvit
ESST140	54434376	Veggnisje med dør for flis	Krem



Innbyggingsboks og tettedetaljer er inkludert.

T-BOX | 15 X 30



T-BOX | 15 X 30

DYBDE 14 MM		DYBDE 10 MM		OVERFLATER
VARE NR.	NOBB NR.	VARE NR.	NOBB NR.	
ESST100	51934052	ESST108	51933840	Børstet stål
ESST104	51933802	ESST110	51933866	Antrasit
ESST143	54434406	ESST141	54434380	Sort
ESST102	51933783	ESST109	51933855	Hvit
ESST106	51933821	ESST111	51933874	Krem



Innbyggingsboks og tettedetaljer er inkludert.

T-BOX | 30 X 30



T-BOX | 30 X 30

DYBDE 14 MM		DYBDE 10 MM		OVERFLATER
VARE NR.	NOBB NR.	VARE NR.	NOBB NR.	
ESST101	51933772	ESST112	51933885	Børstet stål
ESST105	51933817	ESST114	51933904	Antrasit
ESST144	54434414	ESST142	54434395	Sort
ESST103	51933798	ESST113	51933893	Hvit
ESST107	51933836	ESST115	51933912	Krem



Innbyggingsboks og tettedetaljer er inkludert.

FILA



www.askmur.no

Rengjøringsprodukter.....	146
Impregnering.....	149
Voksprodukter.....	151
Rengjøringstilbehør.....	152

Rengjøringsprodukter

FILA DETERDEK



VARENR.	PRODUKT	ANT. I KART.	NOBB NR.
237002	Fila Deterdek 1l	12	26271270
237021	Fila Deterdek 5 l	4	41724060

Fjerner fugerestene etter legging, og annen uorganisk forurensing.
Fjerner saltutslag fra terrakotta.
Fjerner kalkrester fra gulv, vegg (dusjer) og sanitærutstyr.
Rengjør grundig gulv utendørs.
Fjerner rester samtidig som det rengjør, fordi det er rikt på overflatestoffer.
Effektivt mot rustflekker.

FILA SOLV



VARENR.	PRODUKT	ANT. I KART.	NOBB NR.
237003	Fila Solv 1 l	12	26271288

Fjerner vanlige løsemiddelholdige voksbehandlinger fra gulv i terrakotta, marmor og tre.
Fjerner fett fra gulv behandlet med rå linolje.
Jevner ut gulv som har blitt matte eller stripete fra overdreven eller feil påføring av pastavoks.
Fjerner rester av impregneringsmidler fra porcellanato, marmor og granitt.
Fjerner rester av FILA PRO130.
Brukes for å fortynne FILA PRO130 ved behandling av treverk med lavt vannopsug.
Fjerner flekker av stearin, limrester etter klistremerker samt tjære.

FILA BRIO



VARENR.	PRODUKT	ANT. I KART.	NOBB NR.
237005	Fila Brio 0,5 l spray	12	26271296

Rengjør alle typer overflater: Naturstein, keramikk, plastlaminat, emaljerte overflater, rustfritt stål, glass og speil.
Ideelt til kjøkken- og baderomsskap, møbler og laminat på kontoret.
Utmerket til benkeplater i marmor og granitt.

FILA CLEANER



VARENR.	PRODUKT	ANT. I KART.	NOBB NR.
237006	Fila Cleaner 1 l	12	26271304
237007	Fila Cleaner 5 l	4	26274662

Rengjør alle typer gulv og kledninger på en skånsom måte.
Skader ikke behandlede og ømtålige overflater.
Uunnværlig til rengjøring etter legging av polert naturstein som ikke tåler sterke rengjøringsmidler.

FILA VIA BAGNO



VARENR.	PRODUKT	ANT. I KART.	NOBB NR.
237045	Fila via Bagno 0,5 l spray	12	26273771

Flekkbeskyttelse med naturlig effekt.
Den beste miljøvennlige flekkbeskyttelsen for porcellanato, naturstein, marmor og granitt med blank, patinert, polert, børstet, finpolert matt finish.
Reduserer materialets vannopsug uten å endre materialets utseende.
Rengjør grundig alle baderommets overflater.
Fjerner kalknelegg.
Får alt til å skinne.

Rengjøringsprodukter

VARENR.	PRODUKT	ANT. I KART.	NOBB NR.
237055	Fila SR/95 75 ml	12	26276386

Fjerner flekker grundig der hvor normale rengjøringsmidler ikke virker. Spesielt egnet for å fjerne flekker på overflater i naturstein (marmor, travertin, agglomerat). Kan uten problem brukes på naturstein med polert finish, fordi den angriper ikke finishen. Ideelt på keramiske overflater med lavt vannoppsug (porcellanato), monocottura (enkelbrente fliser) med ru overflate).

FILA SR/95



VARENR.	PRODUKT	ANT. I KART.	NOBB NR.
237060	Fila PS/87 1 l	12	26273797
237061	Fila PS/87 5 l	4	41723897

Fjerner flekker grundig der hvor normale rengjøringsmidler ikke virker. Spesielt egnet for å fjerne flekker på overflater i naturstein (marmor, travertin, agglomerat). Kan uten problem brukes på naturstein med polert finish, fordi den angriper ikke finishen. Ideelt på keramiske overflater med lavt vannoppsug (porcellanato), monocottura (enkelbrente fliser) med ru overflate).

FILA PS/87



VARENR.	PRODUKT	ANT. I KART.	NOBB NR.
237065	Fila Nospot 250ml spray	12	26273805

Fjerner fett- og oljeflekker fra terrakotta, klinker, naturstein, granitt, agglomerater, marmor med antikkeffekt, rullestein eller brostein, og sement.

FILA NOSPOT



VARENR.	PRODUKT	ANT. I KART.	NOBB NR.
237095	Fila Fuganet 0,5 l	12	26273862

Rengjør grundig fugene i keramiske kledninger og gulv: monocottura (enkelbrent), bicottura (dobbelbrent) og porcellanato, kun med unntak av voksbehandlede typer med vannoppsug.

237095 FILA FUGANET



VARENR.	PRODUKT	ANT. I KART.	NOBB NR.
237205	Fila No Paint Star 1 l malingsfjerner	12	42750135

Fjerner graffiti på behandlede og ubehandlede vegger. Spesielt egnet for røe og porøse overflater (mur i sement, synlig teglstein, naturstein, osv.). Fjerner impregneringsmidlene FILA WET og FILA PT10 ved feil påføring eller når det er nødvendig med en fullstendig og grundig rengjøring. Tykkflytende og dermed ideelt til påføring på vegg. Rengjør og fjerner fett grundig. Rengjør utendørs vegger for smog og støv. Fjerner lakker og produkter som danner en beskyttende hinne på terrakotta (type "okseblod").

FILA NO PAINT STAR



Rengjøringsprodukter

FILA CR 10 EPOXYRENS



VARENR.	PRODUKT	ANT. I KART.	NOBB NR.
237210	Fila CR 10 epoxyrens 1 l	12	45590538

Veldig tykktflytende rensmiddel til rengjøring av overflater.
Fjerner rester, flekker og ringmerker etter epoksyfug.
Ideelt til materialer uten vannoppsug som porcellanato, glasert keramikk og glassmosaikk.

FILA NO DROPS



VARENR.	PRODUKT	ANT. I KART.	NOBB NR.
237215	Fila No Drops 0,5 l spray	12	48059495

Rengjør, beskytter og gjør glassflatene vannavstøtende.
Vannet renner av uten å etterlate kalkflekker.
Ideelt til dusjkabinetter.

FILA ACTIVE 1 MUGGFJERNER



VARENR.	PRODUKT	ANT. I KART.	NOBB NR.
237228	Fila Active 1 muggfjerner	12	49361578

Fjerner mugg hurtig og renser overflater i naturstein, murpuss,
sement, terrakotta, fuger, keramikk og glass.

FILA ZERO SIL



VARENR.	PRODUKT	ANT. I KART.	NOBB NR.
237235	Fila Zero Sil silikonfjerner 0,25 l	1	51280581

Fjerner rester av silikon, lim, limbånd, gamle klistremerker og rester av
polyuretanskum. Effektiv også på stearin, harpiks og overfladiske fett- og
oljeflekker. Takket være den praktiske sparkelen som følger med innpakningen,
kan restene fjernes enkelt og raskt.

VARENDR.	PRODUKT	ANT. I KART.	NOBB NR.
237026	Fila MP/90 Eco plus 250 ml	12	48041072
237027	Fila MP/90 Eco plus 1 l	6	48041083
237271	Fila MP/90 5 l Eco plus	4	45523921

Impregnerer, beskytter og forenkler rengjøringen. Er utmerket også til fuger, krakelert keramikk, marmorstein, marmor-harpiks og gravstøtter. Egner seg også for cementine og komposittmaterialer. Flekkbeskyttelse med naturlig effekt. Den beste miljøvennlige flekkbeskyttelsen for porcellanato, naturstein, marmor og granitt med blank, patinert, polert, børstet, finpolert matt finish. Reduserer materialets vannoppsug uten å endre materialets utseende. Impregnerer, beskytter og forenkler rengjøringen.

FILA MP/90 ECO PLUS



VARENDR.	PRODUKT	ANT. I KART.	NOBB NR.
237090	Fila Fugaproof 0,5 l	12	26273854

Hindrer absorbering av flekker.
Gjør det lettere å fjerne skitten.
Ideelt til mosaikk.
Fugen er som ny i mange år.

FILA PH FUGAPROOF



VARENDR.	PRODUKT	ANT. I KART.	NOBB NR.
237103	Fila Wet Eco 1l	12	53039136
237104	Fila Wet Eco 5l	1	

Flekk- og smussbeskyttelse med våt effekt for flater av upolert naturstein, upolerte agglomerater og terrakotta.

Hindrer at flekkene absorberes og gjør det lettere å fjerne smusset.
Spesielt egnet for utendørs bruk, men kan også brukes innendørs. Hindrer støvdannelse på overflaten.

UPOLERTE NATURSTEINER
UPOLERT AGGLOMERAT
TERRAKOTTA"

FILA WET ECO



VARENDR.	PRODUKT	ANT. I KART.	NOBB NR.
237110	Fila Fob 1 l	6	26273888
237111	Fila Fob 5 l	4	45078301

Flekkbeskyttelse for innendørs og utendørs overflater.
Gir et beskyttende lag før påføring av voks for innendørs overflater med rustikk eller ubearbeidet finish.
Ideelt til behandling av marmorstein og cementine.
Beskyttelse med pustende naturlig effekt.

FILA FOB



VARENDR.	PRODUKT	ANT. I KART.	NOBB NR.
237131	Fila Stoneplus 1 l	6	26275867

Beskytter og fremhever den opprinnelige fargen til naturstein som er polert, slipt, ubearbeidet og med antikkeffekt.
Trenger dypt inn i overflaten, og beskytter den mot vann- og oljeholdige flekker og skitt.
Ideelt for vinduskarmer, kjøkkenbenker, dekorasjoner, ornamenter.
Utmerket til innendørs og utendørs bruk.

FILA STONEPLUS



Impregnering

FILA W68



VARENR.	PRODUKT	ANT. I KART.	NOBB NR.
237145	Fila W68 1 l	12	26276395
237146	Fila W68 5 l	1	

Impregnerer og beskytter materialer med vannoppsug, som ubearbeidet naturstein, terrakotta og sement, mot oljeholdig skitt. Reduserer materialets absorbering drastisk uten å endre materialets utseende. Egnet for innendørs og utendørs gulv. Fungerer som grunnleggende beskyttelse før påføring av voks for innendørs gulv.

FILA HYDROREP



VARENR.	PRODUKT	ANT. I KART.	NOBB NR.
237150	Fila Hydrorep 1 l	12	26276402

Beskytter gulv utendørs mot vann og fuktighet. Vegger og kledninger blir vannavstøtende. Ideelt til vegger med synlig teglstein og sementvegger. Beskytter fugene. Beskytter mot luftforurensning.

FILA STOP DIRT



VARENR.	PRODUKT	ANT. I KART.	NOBB NR.
237220	Fila Stop Dirt 0,5 l	12	48059506

Gjør at skitt fra stor trafikk ikke fester seg så lett til overflaten. Beskytter overflaten mot vann- og oljeflekker. Gjør rengjøringen enklere.

FILA PRW200



VARENR.	PRODUKT	ANT. I KART.	NOBB NR.
237227	Fila PRW200 1 l	12	49361563

Effektiv vannbasert impregnering mot søl under legging av fliser. Gjør fugingen og rengjøringen etterpå enklere uten å endre materialenes utseende. Ideelt for absorberende materialer som terrakotta, klinker, naturstein, komposittmaterialer og agglomerater.

VARENr.	PRODUKT	ANT. I KART.	NOBB NR.
237025	Fila Satin 1 l	12	26271379

Beskytter upolert naturstein (kalkstein, sandstein, skifer, osv.), rød porcellanato, uglasert klinker, og ulike typer terrakotta. Ideelt til behandling og vedlikehold. Selvpolerende, men kan også poleres for å fornye eller øke glansen.

FILA SATIN



VARENr.	PRODUKT	ANT. I KART.	NOBB NR.
237120	Fila Matt 1 l	12	26273896

Til vedlikehold og matt finish for behandling av gulv i terrakotta, klinker, marmor med antikkeffekt og naturstein. Ideell finish etter vannbasert impregneringsmiddel. Ideell til innendørs vegger med teglstein og naturstein for å hindre at overflaten smuldrer.

FILA MATT



Rengjøringstilbehør

FILA IMPREGNERINGSKLUT



VARENR.	PRODUKT	ANT. I KART.	NOBB NR.
237432	Fila impregneringsklut 2 stk	24	45523921

Fila impregneringsklut, brukes til å tørke bort overskytende impregnering, som ikke trukket ned i steinen før impregneringen tørker. Kan også brukes til å fukte overfalten på stein med impregnering før fuging. Også godt egnet til å polere blanke overflater etter impregnering. Brukes til vann- og løsemiddelbaserte impregneringer

POLERINGSKLUT



VARENR.	PRODUKT	ANT. I KART.	NOBB NR.
121410	Poleringsklut i bomull	50/250	47580604

Produsert i 100% bomull.
Velegnet for siste finish ved fuging
God til etterpolering etter bruk av Faber pleieprodukter

POLERINGSSVAMP



VARENR.	PRODUKT	ANT. I KART.	NOBB NR.
120400	Poleringssvamp med mikrofiber	100	47245126

Vaskesvamp med mikrofiber på en side.
Velegnet for siste finish ved fuging
God til etterpolering etter bruk av Faber pleieprodukter

LAVTRYKKSPRØYTE 5 L



VARENR.	PRODUKT	ANT. I KART.	NOBB NR.
20271	Lavtrykksprøyte 5 l	6	30695993

TRYKKSPRØYTE 1,25 L



VARENR.	PRODUKT	ANT. I KART.	NOBB NR.
20270	Trykksprøyte 1,25 L	6	44840206

SKUREKOST FOR FUGER

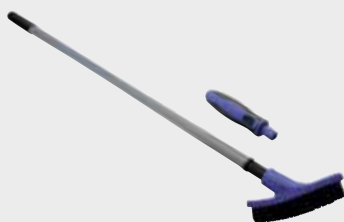

VARENR.	PRODUKT	ANT. I KART.	NOBB NR.
122486	Skurekost for fuger m/ kort og langt skaft	12	43871622

Skurekost for fuger på bad, vaskerom, kjøkken, utendørs osv, med teleskopskaft og håndtak med soft grep. Effektiv rengjøring av fuger.

SILIKONVERKTØY



www.askmur.no

Silikonverktøy

SILIKONPISTOL SKJELETT, HOBBY



VARENR.	PRODUKT	ANT. I KART.	NOBB NR.
1225	Silikonpistol skjelett, Hobby	20	23021611

SILIKONPISTOL SKJELETT, ENGELSK



VARENR.	PRODUKT	ANT. I KART.	NOBB NR.
1229	Silikonpistol skjelett, Engelsk	25	23021637

SILIKONPISTOL SKJELETT H 1



VARENR.	PRODUKT	ANT. I KART.	NOBB NR.
1230	Silikonpistol skjelett H 1	12	23021645

Semi- proff silikonpistol.
AntiDrip (automatisk bremseutløsning)
Raskt å bytte og feste patron.
Lengde 33 cm
Vekt 0,55 kg

SILIKONPISTOL SKJELETT H 14



VARENR.	PRODUKT	ANT. I KART.	NOBB NR.
1231	Silikonpistol skjelett H 14	10	23021652

Proff silikonpistol med AntiDrip (automatisk bremseutløsning)
Raskt å bytte patron, dreibar patronholder.
Høy utveksling og minimalt etterløp.
Kraft 1,5 kN ~150 kg.
Lengde 35 cm
Vekt 0,77 kg

SILIKONPISTOL SKJELETT H 40 PS



VARENR.	PRODUKT	ANT. I KART.	NOBB NR.
123210	Silikonpistol skjelett H 40 PS	10	45258617

Silikonpistol med softgrip håndtak og slagfast plast som tåler temperatur forskjeller. Er like god som forgjengeren H 40. Vekten er ca halvparten av H 40.
Kraft 2,5 kN ~250 kg.
Lengde 36 cm
Vekt 0,60 kg

SILIKONPISTOL SKJELETT H 40



VARENR.	PRODUKT	ANT. I KART.	NOBB NR.
1232	Silikonpistol skjelett H 40	10	23021660

Proff silikonpistol med AntiDrip (automatisk bremseutløsning)
Raskt å bytte patron, dreibar patronholder.
Høy utveksling og minimalt etterløp.
Kraft 2,5 kN ~ 250 kg.
Stilleskrue, noe som forlenger levetiden.
Lengde 35,5 cm
Vekt 1,08 kg

VARENr.	PRODUKT	ANT. I KART.	NOBB NR.
1236	Fugepistol 800 ml	1	24004400

Svært grei til å fuge naturstein, teglstein og lignende.



VARENr.	PRODUKT	ANT. I KART.	NOBB NR.
12361	Reserve plastrør til fugepistol	1	41959396

FUGEPISTOL 800 ML



RESERVE PLASTRØR



VARENr.	PRODUKT	ANT. I KART.	NOBB NR.
12363	Reserve spiss sort til fugepistol	1	40990855

Åpning ca. 4x12 mm.

RESERVE SPISS SVART



VARENr.	PRODUKT	ANT. I KART.	NOBB NR.
12362	Reserve spiss grå til fugepistol	1	41959415

Åpning ca. 1,5x4 mm, kan gjøres større ved å kappe av spissen

RESERVE SPISS GRÅ



Silikonverktøy

SILIKONSKRAPE



VAREN. PRODUKT

122490 Silikonskrape

ANT. I KART. NOBB NR.

10 51051783

Silikonskraper PVC, med tosidig kniv. Skyv eller dra silikonkrapen for å skjære løs gammel silikon. Bruk håndtakets bakside for enkelt å fjerne løsnet silikonstreng. Knivens vinkel gjør at det med normal flistykkelse ikke skal være fare for å skade eventuell membran under flisene, men utvis forsiktighet i slike tilfeller. Silikonkrapen skader ikke flisene. Etter gjentatt bruk kan kniven skjerpes igjen med kniv eller fil.

SILIKON FUGESPARKEL LITEN



VAREN. PRODUKT

1223 Silikon fugesparkel liten

ANT. I KART. NOBB NR.

20 23021595

SILIKON FUGESPARKEL STOR



VAREN. PRODUKT

1224 Silikon fugesparkel stor

ANT. I KART. NOBB NR.

30 23021603

SILIKON FUGESPARKEL WING



VAREN. PRODUKT

12242 Silikon fugesparkel Wing

ANT. I KART. NOBB NR.

20 43871637

SILIKON FUGESPARKEL FIXFUG

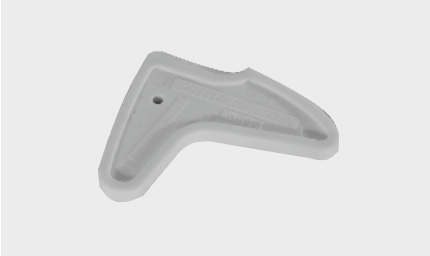

VAREN. PRODUKT

12240 Silikon fugesparkel Fixfug

ANT. I KART. NOBB NR.

20 24012155

SILIKON FUGESPARKEL 2 PK



VAREN. PRODUKT

12235 Silikon fugesparkel 2 pk.

ANT. I KART. NOBB NR.

10 29181880

VARENr.	PRODUKT	ANT. I KART.	NOBB NR.
13345	Wefa proff fugesparkelsett	250	24003857



VARENr.	PRODUKT	ANT. I KART.	NOBB NR.
122480	Vedlikeholdssett for sementfuger og silikonfuger	12/48	43871618



VARENr.	PRODUKT	ANT. I KART.	NOBB NR.
1222	Glattemiddel for silikon 500 ml Sprayflaske	10	

Glattemiddel 500 ml er ferdigblandet.



VARENr.	PRODUKT	ANT. I KART.	NOBB NR.
1221	Glattemiddel for silikon 200 ml	10	23021579
880655	Glattemiddel konsentrat 2,5 L	1	

Glattemiddel 200 ml og 2,5L konsentrat - blandingsforhold 1/5



VARENr.	PRODUKT	ANT. I KART.	NOBB NR.
12245	Silikonfjerner 250 ml	10	24012924

Fjerner raskt og enkelt gammel silikon.



VARENr.	PRODUKT	ANT. I KART.	NOBB NR.
1219	Sprayflaske 0,5 L	10	24163255





TAPE OG MALERVERKTØY



www.askmur.no

Tape.....	160
Malerverktøy og tilbehør.....	161

MASKERINGSTAPE GUL

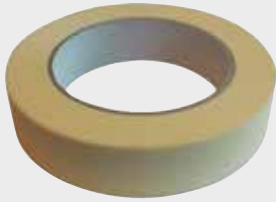

VARENR.	PRODUKT	BREDDE	LENGDE	ANT. I KART.	NOBB NR.
1180	Maskeringstape	19 mm	50 m	48	23021280
1181	Maskeringstape	25 mm	50 m	36	23021298
1182	Maskeringstape	38 mm	50 m	24	23021306
1183	Maskeringstape	50 mm	50 m	24	23021314

Til innendørs bruk. Må tas av innen 24 timer.

MASKERINGSTAPE BLÅ

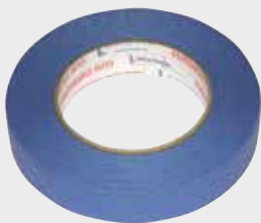

VARENR.	PRODUKT	BREDDE	LENGDE	ANT. I KART.	NOBB NR.
118325	Maskeringstape blå	25 mm	50 m	54	44465744
118338	Maskeringstape blå	38 mm	50 m	36	44465797
118350	Maskeringstape blå	50 mm	50 m	27	44465801

14 dager UV resistent. Må tas av innen 30 dager.

LERRETSTAPE "ROUGH SURFACE"



VARENR.	PRODUKT	BREDDE	LENGDE	ANT. I KART.	NOBB NR.
118448	Lerretstape "Rough surface"	48 mm	50 mm	24	55329960

Til innen- og utendørsbruk. Vanntett. Må tas av innen 30 dager. For ujevne underlag som f.eks betong, murstein.

SØLVTAPE

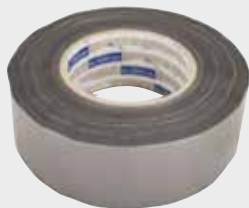

VARENR.	PRODUKT	BREDDE	LENGDE	ANT. I KART.	NOBB NR.
1179	Sølv tekstiltape 50 mm	50 mm		24	23021272

Reparasjonstape til innen- og utendørsbruk.

PAKKETAPE



VARENR.	PRODUKT	BREDDE	LENGDE	ANT. I KART.	NOBB NR.
11845	Pakketape brun 50 mm	50 mm		36	23021488
11847	Pakketape klar 50 mm	50 mm		36	24012981

Maleverktøy og tilbehør

VARENr.	PRODUKT	BREDDE	ANT. I KART.	NOBB NR.
119250	Flatpensel	50 mm	10	47651463
119270	Flatpensel	70 mm	10	47651478

VARENr.	PRODUKT	BREDDE	ANT. I KART.	NOBB NR.
119335	Radiatorpensel	35 mm	10	47677484
119350	Radiatorpensel	50 mm	10	47677492
119370	Radiatorpensel	70 mm	10	47677503

VARENr.	PRODUKT	BREDDE	ANT. I KART.	NOBB NR.
119920	Beiskost til membran	120 mm	10	47677541
119930	Beiskost til membran	100 mm	10	47677560
119940	Beiskost til membran	70 mm	10	47677575

VARENr.	PRODUKT	BREDDE	ANT. I KART.	NOBB NR.
119950	Beiskost	120 mm	10	47677556

VARENr.	PRODUKT	BREDDE	ANT. I KART.	NOBB NR.
1186	Rulleskaft	100 mm	5	23021348

FLATPENSEL



RADIATORPENSEL



BEISKOST TIL MEMBRAN



BEISKOST 120 MM



RULLESKAFT 100 MM



Maleverktøy og tilbehør

MALERULLE LANGHÅRET



VARENr.	PRODUKT	BREDDE	ANT. I KART.	NOBB NR.
1187	Malerrulle langhåret	10 cm	30	23281744

TELESKOPSTANG ALU



VARENr.	PRODUKT	BREDDE	ANT. I KART.	NOBB NR.
119420	Teleskopstang alu	1-2 cm	25	44913706

MALERULLE 180 MM



VARENr.	PRODUKT	BREDDE	ANT. I KART.	NOBB NR.
119400	Malerrulle	18 cm	50	47677518

MALERULLE MED RIST

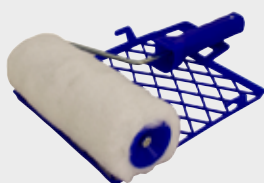

VARENr.	PRODUKT	BREDDE	ANT. I KART.	NOBB NR.
119410	Malerrulle med rist	18 cm	25/50	47677522

MALERBAKKE MED RULLE



VARENr.	PRODUKT	BREDDE	ANT. I KART.	NOBB NR.
119800	Malerbakke med rulle	18 cm	20	47677537

MALERBAKKE MED RULLE



VARENr.	PRODUKT	BREDDE	ANT. I KART.	NOBB NR.
119805	Malerbakke sort med rulle	180	20	52600463

PROGRESS PROFILES



www.askmur.no

Firkantet hjørnelist.....	165
Rund hjørnelist.....	168
Triangle trekant hjørnelist.....	170
Utenpåliggende hjørnelist.....	171
Endelist.....	172
Trappenese.....	175
Ekspansjonsfugelist.....	177
Overgangslist.....	178
Gulvlister laminat og parkett.....	179
Prosupport.....	185



Progress Profiles

Progress Profiles er en innovativ italiensk produsent med over 40 års erfaring. All produksjon foregår i Italia, og produktene holder topp kvalitet og design. Med kunder i over 50 land har de en ledende posisjon. Vi lagerfører et stort utvalg lister, samt Prosupport Pide stall system for opphøyde gulv. Progress står for god design, stort utvalg og funksjonelle løsninger.

Hjørnelister for fliser

Utvalget består av firkantet list, rund list, trekantet og L-profil i mange ulike varianter.

Profil lister gir eksklusivt preg og en elegant finish. Listen beskytter fliskanten mot slitasje og skader. Stort utvalg i design og farger gir frie tøyler for gode og spennende løsninger. Til hver list finnes hjørnestykker for en fin avslutning på hjørner eller lekker omramming rundt vindu.

Bruksområder:

- Vegger i flislagte rom
- Som avslutning ved overgang fra flis til slett vegg
- Dekorlist
- Innramming av nedsenket dusjbrønn
- Omramming rundt vindu for en listefri løsning



Projolly symetric firkantet hjørnelist

VARENR.	PRODUKT	FARGE	HØYDE	LENGDE/PK	ANT. I KART.	NOBB NR.
PJQSA 08	Firkant list	Eloksert alu	8 mm	270 cm	40	55339673
CPJQSA 08/2	Firkant hjørnestykke	Eloksert alu	8 mm	2 PK	1	55339355

PJQSA 10	Firkant list	Eloksert alu	10 mm	270 cm	40	55339684
CPJQSA 10/2	Firkant hjørnestykke	Eloksert alu	10 mm	2 PK	1	55339366

PJQSA 125	Firkant list	Eloksert alu	12,5 mm	270 cm	20	55339692
CPJQSA 125/2	Firkant hjørnestykke	Eloksert alu	12,5 mm	2 PK	1	55339374

VARENR.	PRODUKT	FARGE	HØYDE	LENGDE/PK	ANT. I KART.	NOBB NR.
PJQSB 08	Firkant list	Krom alu	8 mm	270 cm	40	55339756
CPJQSB 08/2	Firkant hjørnestykke	Krom alu	8 mm	2 PK	1	55339442

PJQSB 10	Firkant list	Krom alu	10 mm	270 cm	40	55339760
CPJQSB 10/2	Firkant hjørnestykke	Krom alu	10 mm	2 PK	1	55339457

PJQSB 125	Firkant list	Krom alu	12,5 mm	270 cm	20	55339775
CPJQSB 125/2	Firkant hjørnestykke	Krom alu	12,5 mm	2 PK	1	55339461

VARENR.	PRODUKT	FARGE	HØYDE	LENGDE/PK	ANT. I KART.	NOBB NR.
PJQSA 08-01	Projolly firkant list	Hvit alu	8 mm	270 cm	40	55339646
CPJQSA 08-01/2	Firkant hjørnestykke	Hvit alu	8 mm	2 PK	1	55339321

PJQSA 10-01	Projolly firkant list	Hvit alu	10 mm	270 cm	40	55339654
CPJQSA 10-01/2	Firkant hjørnestykke	Hvit alu	10 mm	2 PK	1	55339336

PJQSA 125-01	Projolly firkant list	Hvit alu	12,5 mm	270 cm	20	55339665
CPJQSA 125-01/2	Firkant hjørnestykke	Hvit alu	12,5 mm	2 PK	1	55339340

VARENR.	PRODUKT	FARGE	HØYDE	LENGDE/PK	ANT. I KART.	NOBB NR.
PJQSB 08	Firkant list	Sort blank alu	8 mm	270 cm	40	55339786
CPJQSB 08/2	Firkant hjørnestykke	Sort blank alu	8 mm	2 PK	1	55339476

PJQSB 10	Firkant list	Sort blank alu	10 mm	270 cm	40	55339794
CPJQSB 10/2	Firkant hjørnestykke	Sort blank alu	10 mm	2 PK	1	55339480

PJQSB 125	Firkant list	Sort blank alu	12,5 mm	270 cm	20	55339805
CPJQSB 125/2	Firkant hjørnestykke	Sort blank alu	12,5 mm	2 PK	1	55339495

VARENR.	PRODUKT	FARGE	HØYDE	LENGDE	ANT. I KART.	NOBB NR.
PJQSB 08	Firkant list	Gull blank alu	8 mm	270 cm	40	55339983
CPJQSB 08/2	Firkant hjørnestykke	Gull blank alu	8 mm	2 PK	1	55340093

PJQSB 10	Firkant list	Gull blank alu	10 mm	270 cm	40	55339998
CPJQSB 10/2	Firkant hjørnestykke	Gull blank alu	10 mm	2 PK	1	55340104

PJQSB 125	Firkant list	Gull blank alu	12,5 mm	270 cm	20	55340002
CPJQSB 125/2	Firkant hjørnestykke	Gull blank alu	12,5 mm	2 PK	1	55340112

PROJOLLY FIRKANT LIST - ELOKSERT

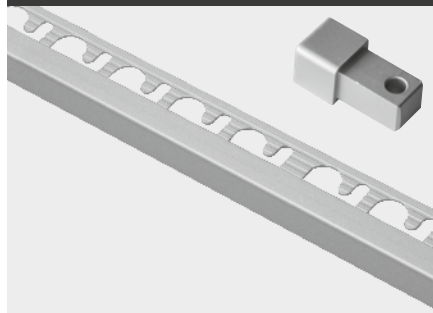

PROJOLLY FIRKANT LIST - KROM

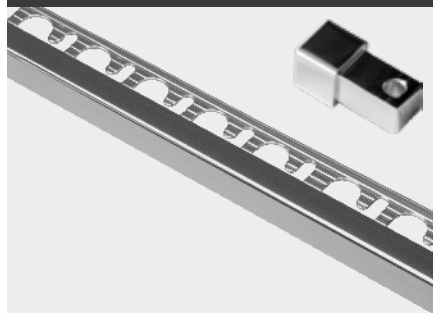

PROJOLLY FIRKANT LIST - HVIT

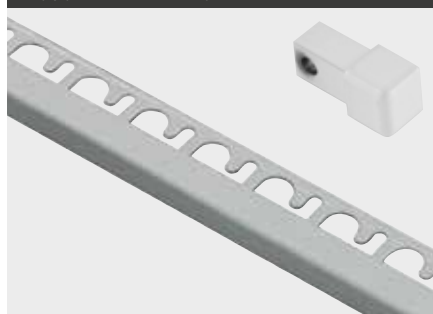

PROJOLLY FIRKANT LIST - SORT



PROJOLLY FIRKANT LIST - GULL



Projolly symetric firkantet hjørnelist

PROJOLLY FIRKANT LIST- TITAN



VAREN.R.	PRODUKT	FARGE	HØYDE	LENGDE/PK	ANT. I KART.	NOBB NR.
PJQSBT 08	Firkant list	Titan blank alu	8 mm	270 cm	40	55339843
CPJQSBT 08/2	Firkant hjørnestykke	Titan blank alu	8 mm	2 PK	1	55339525
PJQSBT 10	Firkant list	Titan blank alu	10 mm	270 cm	40	55339858
CPJQSBT 10/2	Firkant hjørnestykke	Titan blank alu	10 mm	2 PK	1	55339533
PJQSBT 125	Firkant list	Titan blank alu	12,5 mm	270 cm	20	55339862
CPJQSBT 125/2	Firkant hjørnestykke	Titan blank alu	12,5 mm	2 PK	1	55339544

PROJOLLY FIRKANT LIST - KOBBER

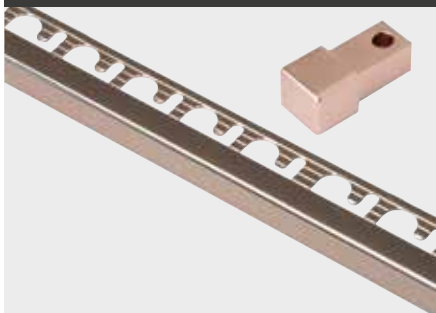

VAREN.R.	PRODUKT	FARGE	HØYDE	LENGDE/PK	ANT. I KART.	NOBB NR.
PJQSBR 08	Firkant list	Kobber blank alu	8 mm	270 cm	40	55339813
CPJQSBR 08/2	Firkant hjørnestykke	Kobber blank alu	8 mm	2 PK	1	55338462
PJQSBR 10	Firkant list	Kobber blank alu	10 mm	270 cm	40	55339824
CPJQSBR 10/2	Firkant hjørnestykke	Kobber blank alu	10 mm	2 PK	1	55338477
PJQSBR 125	Projolly firkant list	Kobber blank alu	12,5 mm	270 cm	20	55339832
CPJQSBR 125/2	Firkant hjørnestykke	Kobber blank alu	12,5 mm	2 PK	1	55338481

PROJOLLY FIRKANT LIST - BØRSTET BLANK

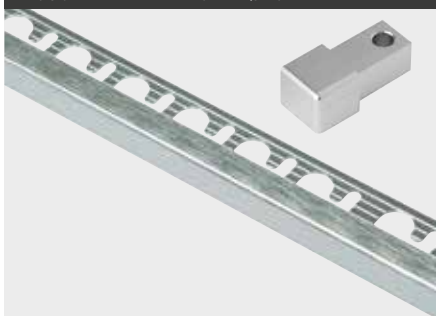

VAREN.R.	PRODUKT	FARGE	HØYDE	LENGDE/PK	ANT. I KART.	NOBB NR.
PJQSBS 08	Firkant list	Børstet blank alu	8 mm	270 cm	40	55338825
CPJQSBS 08/2	Firkant hjørnestykke	Børstet blank alu	8 mm	2 PK	1	55339506
PJQSBS 10	Firkant list	Børstet blank alu	10 mm	270 cm	40	55338833
CPJQSBS 10/2	Firkant hjørnestykke	Børstet blank alu	10 mm	2 PK	1	55339514
PJQSBS 125	Firkant list	Børstet blank alu	12,5 mm	270 cm	20	55338844
CPJQSBS 125/2	Firkant hjørnestykke	Børstet blank alu	12,5 mm	2 PK	1	55338496

PROJOLLY FIRKANT LIST - BØRSTET SORT



VAREN.R.	PRODUKT	FARGE	HØYDE	LENGDE/PK	ANT. I KART.	NOBB NR.
PJQSNS 08	Firkant list	Børstet sort alu	8 mm	270 cm	40	55338852
CPJQSNS 08/2	Firkant hjørnestykke	Børstet sort alu	8 mm	2 PK	1	55339552
PJQSNS 10	Firkant list	Børstet sort alu	10 mm	270 cm	40	55338863
CPJQSNS 10/2	Firkant hjørnestykke	Børstet sort alu	10 mm	2 PK	1	55339563
PJQSNS 125	Firkant list	Børstet sort alu	12,5 mm	270 cm	20	55338878
CPJQSNS 125/2	Firkant hjørnestykke	Børstet sort alu	12,5 mm	2 PK	1	55339578

PROJOLLY FIRKANT LIST - BØRSTET GULL

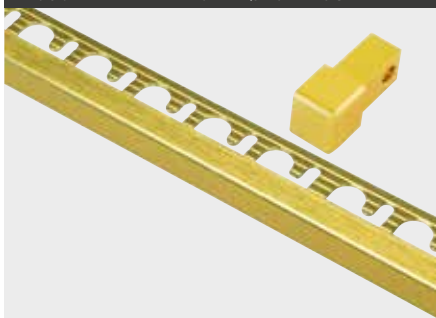

VAREN.R.	PRODUKT	FARGE	HØYDE	LENGDE/PK	ANT. I KART.	NOBB NR.
PJQSBOS 08	Firkant list	Børstet gull alu	8 mm	270	40	55339877
CPJQSBOS 08/2	Firkant hjørnestykke	Børstet gull alu	8 mm	2 PK	1	55339105
PJQSBOS 10	Firkant list	Børstet gull alu	10 mm	270	40	55339881
CPJQSBOS 10/2	Firkant hjørnestykke	Børstet gull alu	10 mm	2 PK	1	55339113
PJQSBOS 125	Firkant list	Børstet gull alu	12,5 mm	270	20	55339896
CPJQSBOS 125/2	Firkant hjørnestykke	Børstet gull alu	12,5 mm	2 PK	1	55339124

Projolly symetric firkantet hjørnelist

VARENR.	PRODUKT	FARGE	HØYDE	LENGDE/PK	ANT. I KART.	NOBB NR.
PJQSTS 08	Firkant list	Børstet titan alu	8 mm	270 cm	40	55338916
CPJQSTS 08/2	Firkant hjørnestykke	Børstet titan alu	8 mm	2 PK	1	55339616

PJQSTS 10	Firkant list	Børstet titan alu	10 mm	270 cm	40	55338920
CPJQSTS 10/2	Firkant hjørnestykke	Børstet titan alu	10 mm	2 PK	1	55339620

PJQSTS 125	Firkant list	Børstet titan alu	12,5 mm	270 cm	40	55338935
CPJQSTS 125/2	Firkant hjørnestykke	Børstet titan alu	12,5 mm	2 PK	1	55339635

VARENR.	PRODUKT	FARGE	HØYDE	LENGDE/PK	ANT. I KART.	NOBB NR.
PJQSRS 08	Firkant list	Børstet kobber alu	8 mm	270 cm	40	55338882
CPJQSRS 08/2	Firkant hjørnestykke	Børstet kobber alu	8 mm	2 PK	1	55339582

PJQSRS 10	Firkant list	Børstet kobber alu	10 mm	270 cm	40	55338897
CPJQSRS 10/2	Firkant hjørnestykke	Børstet kobber alu	10 mm	2 PK	1	55339597

PJQSRS 125	Firkant list	Børstet kobber alu	12,5 mm	270 cm	20	55338901
CPJQSRS 125/2	Firkant hjørnestykke	Børstet kobber alu	12,5 mm	2 PK	1	55339601

VARENR.	PRODUKT	FARGE	HØYDE	LENGDE/PK	ANT. I KART.	NOBB NR.
PJQSNE 08	Firkant list	Sort matt alu	8 mm	270 cm	40	55339132
CPJQSNE 08/2	Firkant hjørnestykke	Sort matt alu	8 mm	2 PK	1	55339162

PJQSNE 10	Firkant list	Sort matt alu	10 mm	270 cm	40	55339143
CPJQSNE 10/2	Firkant hjørnestykke	Sort matt alu	10 mm	2 PK	1	55339177

PJQSNE 125	Firkant list	Sort matt alu	12,5 mm	270 cm	20	55339158
CPJQSNE 125/2	Firkant hjørnestykke	Sort matt alu	12,5 mm	2 PK	1	55339181

VARENR.	PRODUKT	FARGE	HØYDE	LENGDE/PK	ANT. I KART.	NOBB NR.
PJQSACML 08	Firkant list	Blankpolert stål	8 mm	270 cm	40	55339703
CPJQSACML 08/2	Firkant hjørnestykke	Blankpolert stål	8 mm	2 PK	1	55339385

PJQSACML 10	Firkant list	Blankpolert stål	10 mm	270 cm	40	55339718
CPJQSACML 10/2	Firkant hjørnestykke	Blankpolert stål	10 mm	2 PK	1	55339393

PJQSACML 125	Firkant list	Blankpolert stål	12,5 mm	270 cm	20	55339722
CPJQSACML 125/2	Firkant hjørnestykke	Blankpolert stål	12,5 mm	2 PK	1	55339404

VARENR.	PRODUKT	FARGE	HØYDE	LENGDE/PK	ANT. I KART.	NOBB NR.
PJQSACS 08	Firkant list	Børstet stål	8 mm	270 cm	40	55338814
CPJQSACS 08/2	Firkant hjørnestykke	Børstet stål	8 mm	2 PK	1	55339412

PJQSACS 10	Firkant list	Børstet stål	10 mm	270 cm	40	55339737
CPJQSACS 10/2	Firkant hjørnestykke	Børstet stål	10 mm	2 PK	1	55339423

PJQSACS 125	Firkant list	Børstet stål	12,5 mm	270 cm	20	55339741
CPJQSACS 125/2	Firkant hjørnestykke	Børstet stål	12,5 mm	2 PK	1	55339438

PROJOLLY FIRKANT LIST - BØRSTET TITAN

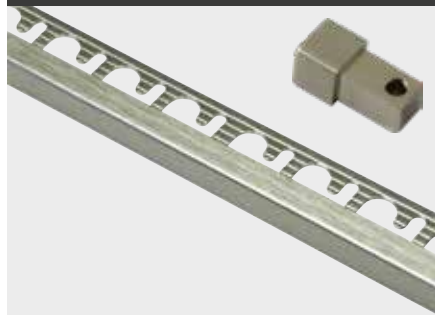

PROJOLLY FIRKANT LIST - BØRSTET KOBBER



PROJOLLY FIRKANT LIST - SORT



PROJOLLY FIRKANT LIST - BLANKPOLERT STÅL

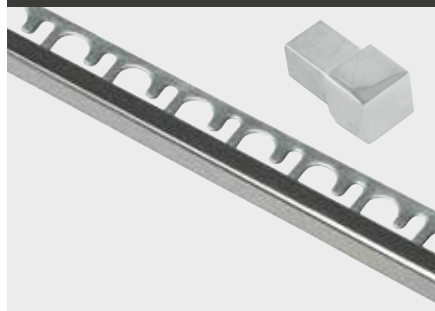

PROJOLLY FIRKANT LIST - BØRSTET STÅL

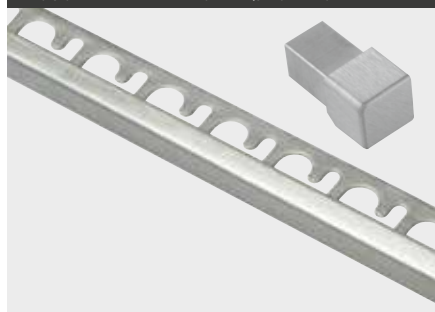

Projolly - Quart rund hjørnelist



PROJOLLY HJØRNELIST - HVIT PVC

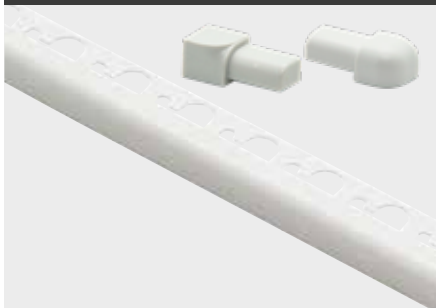

VAREN.R.	PRODUKT	FARGE	HØYDE	LENGDE/PK	ANT. I KART.	NOBB NR.
PJ 06-01	Rund list	Hvit PVC	6 mm	270 cm	40	53544305
CPJ 06-01/5	Treveis hjørne	Hvit PVC	6 mm	5 PK.	1	53543242
IPJ 06-01/5	Innvendig hjørne	Hvit PVC	6 mm	5 PK.	1	53543938
PJQT 08-01	Rund list	Hvit PVC	8 mm	270 cm	40	55339041
CPJQT 08-01/5	Treveis hjørne	Hvit PVC	8 mm	5 PK.	1	55339915
IPJQT 08-01/5	Innvendig hjørne	Hvit PVC	8 mm	5 PK.	1	55339953
PJQT 10-01	Rund list	Hvit PVC	10 mm	270 cm	40	55339060
CPJQT 10-01/5	Treveis hjørne	Hvit PVC	10 mm	5 PK.	1	55339926
IPJQT 10-01/5	Innvendig hjørne	Hvit PVC	10 mm	5 PK.	1	55339964
PJQT 125-01	Rund list	Hvit PVC	12,5 mm	270 cm	20	55339086
CPJQT 125-01/5	Treveis hjørne	Hvit PVC	12,5 mm	5 PK.	1	55339934
IPJQT 125-01/5	Innvendig hjørne	Hvit PVC	12,5 mm	5 PK.	1	55339972

PROJOLLY HJØRNELIST LYS - GRÅ PVC

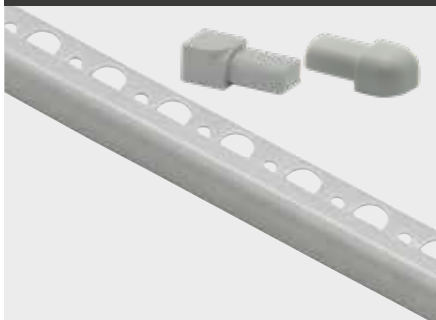

VAREN.R.	PRODUKT	FARGE	HØYDE	LENGDE/PK	ANT. I KART.	NOBB NR.
PJ 06-18	Rund list	Lys grå PVC	6 mm	270 cm	20	53544313
CPJ 06-18/5	Treveis hjørne	Lys grå PVC	6 mm	5 PK.	1	53543257
IPJ 06-18/5	Innvendig hjørne	Lys grå PVC	6 mm	5 PK.	1	53543942
PJQT 08-18	Rund list	Lys grå PVC	8 mm	270 cm	20	55339056
CPJQT 08-18/5	Treveis hjørne	Lys grå PVC	8 mm	5 PK.	1	55338954
IPJQT 08-18/5	Innvendig hjørne	Lys grå PVC	8 mm	5 PK.	1	55338992
PJQT 10-18	Rund list	Lys grå PVC	10 mm	270 cm	20	55339075
CPJQT 10-18/5	Treveis hjørne	Lys grå PVC	10 mm	5 PK.	1	55338965
IPJQT 10-18/5	Innvendig hjørne	Lys grå PVC	10 mm	5 PK.	1	55339003
PJQT 125-18	Rund list	Lys grå PVC	12,5 mm	270 cm	20	55339094
CPJQT 125-18/5	Treveis hjørne	Lys grå PVC	12,5 mm	5 PK.	1	55338973
IPJQT 125-18/5	Innvendig hjørne	Lys grå PVC	12,5 mm	5 PK.	1	55339018

PROJOLLY HJØRNELIST - HVIT ALU

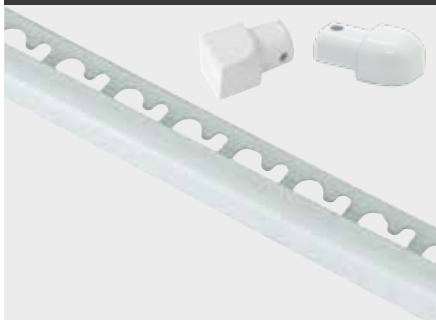

VAREN.R.	PRODUKT	FARGE	HØYDE	LENGDE/PK	ANT. I KART.	NOBB NR.
PJQTA 08-01	Rund list	Hvit alu	8 mm	270 cm	20	55338674
CPJQTA 08-01/2	Treveis hjørne	Hvit alu	8 mm	2 PK.	1	55338322
IPJQTA 08-01/2	Innvendig hjørne	Hvit alu	8 mm	2 PK.	1	55338500
PJQTA 10-01	Rund list	Hvit alu	10 mm	270 cm	20	55338685
CPJQTA 10-01/2	Treveis hjørne	Hvit alu	10 mm	2 PK.	1	55338337
IPJQTA 10-01/2	Innvendig hjørne	Hvit alu	10 mm	2 PK.	1	55338515
PJQTA 125-01	Rund list	Hvit alu	12,5 mm	270 cm	20	55338693
CPJQTA 125-01/2	Treveis hjørne	Hvit alu	12,5 mm	2 PK.	1	55338341
IPJQTA 125-01/2	Innvendig hjørne	Hvit alu	12,5 mm	2 PK.	1	55338526

Projolly - Quart rund hjørnelist

VARENR.	PRODUKT	FARGE	HØYDE	LENGDE/PK	ANT. I KART.	NOBB NR.
PJQTAA 06	Rund list	Eloksert alu	6 mm	270 cm	40	55338704
CPJQTAA 06/2	Treveis hjørne	Eloksert alu	6 mm	2 PK	1	55338536
IPJQTAA 06/2	Innvendig hjørne	Eloksert alu	6 mm	2 PK	1	55338534
PJQTAA 08	Rund list	Eloksert alu	8 mm	270 cm	40	55338712
CPJQTAA 08/2	Treveis hjørne	Eloksert alu	8 mm	2 PK	1	55338360
IPJQTAA 08/2	Innvendig hjørne	Eloksert alu	8 mm	2 PK	1	55338545
PJQTAA 10	Rund list	Eloksert alu	10 mm	270 cm	40	55338723
CPJQTAA 10/2	Treveis hjørne	Eloksert alu	10 mm	2 PK	1	55338375
IPJQTAA 10/2	Innvendig hjørne	Eloksert alu	10 mm	2 PK	1	55338553
PJQTAA 125	Rund list	Eloksert alu	12,5 mm	270 cm	20	55338738
CPJQTAA 125/2	Treveis hjørne	Eloksert alu	12,5 mm	2 PK	1	55338386
IPJQTAA 125/2	Innvendig hjørne	Eloksert alu	12,5 mm	2 PK	1	55338564

VARENR.	PRODUKT	FARGE	HØYDE	LENGDE/PK	ANT. I KART.	NOBB NR.
PJQTBC 06	Rund list	Krom alu	6 mm	270 cm	40	55338776
CPJQTBC 06/2	Treveis hjørne	Krom alu	6 mm	2 PK	1	55338424
IPJQTBC 06/2	Innvendig hjørne	Krom alu	6 mm	2 PK	1	55338636
PJQTBC 08	Rund list	Krom alu	8 mm	270 cm	40	55338780
CPJQTBC 08/2	Treveis hjørne	Krom alu	8 mm	2 PK	1	55338432
IPJQTBC 08/2	Innvendig hjørne	Krom alu	8 mm	2 PK	1	55338640
PJQTBC 10	Rund list	Krom alu	10 mm	270 cm	40	55338795
CPJQTBC 10/2	Treveis hjørne	Krom alu	10 mm	2 PK	1	55338443
IPJQTBC 10/2	Innvendig hjørne	Krom alu	10 mm	2 PK	1	55338655
PJQTBC 125	Rund list	Krom alu	12,5 mm	270 cm	20	55338806
CPJQTBC 125/2	Treveis hjørne	Krom alu	12,5 mm	2 PK	1	55338458
IPJQTBC 125/2	Innvendig hjørne	Krom alu	12,5 mm	2 PK	1	55338666

VARENR.	PRODUKT	FARGE	HØYDE	LENGDE/PK	ANT. I KART.	NOBB NR.
PJQTNE 08	Rund list	Sort matt alu	8 mm	270 cm	10	55339196
CPJQTNE 08/2	Treveis hjørne	Sort matt alu	8 mm	2 PK	1	55339226
IPJQTNE 08/2	Innvendig hjørne	Sort matt alu	8 mm	2 PK	1	55339253
PJQTNE 10	Rund list	Sort matt alu	10 mm	270 cm	10	55339200
CPJQTNE 10/2	Treveis hjørne	Sort matt alu	10 mm	2 PK	1	55339234
IPJQTNE 10/2	Innvendig hjørne	Sort matt alu	10 mm	2 PK	1	55339264
PJQTNE 125	Rund list	Sort matt alu	12,5 mm	270 cm	10	55339215
CPJQTNE 125/2	Treveis hjørne	Sort matt alu	12,5 mm	2 PK	1	55339245
IPJQTNE 125/2	Innvendig hjørne	Sort matt alu	12,5 mm	2 PK	1	55339272

VARENR.	PRODUKT	FARGE	HØYDE	LENGDE/PK	ANT. I KART.	NOBB NR.
PJQTACS 08	Rund list	Børstet stål	8 mm	270 cm	20	55338742
CPJQTACS 08/2	Treveis hjørne	Børstet stål	8 mm	2 PK	1	55338394
IPJQTACS 08/2	Innvendig hjørne	Børstet stål	8 mm	2 PK	1	55338602
PJQTACS 10	Rund list	Børstet stål	10 mm	270 cm	20	55338757
CPJQTACS 10/2	Treveis hjørne	Børstet stål	10 mm	2 PK	1	55338405
IPJQTACS 10/2	Innvendig hjørne	Børstet stål	10 mm	2 PK	1	55338617
PJQTACS 125	Rund list	Børstet stål	12,5 mm	270 cm	20	55338761
CPJQTACS 125/2	Treveis hjørne	Børstet stål	12,5 mm	2 PK	1	55338413
IPJQTACS 125/2	Innvendig hjørne	Børstet stål	12,5 mm	2 PK	1	55338621

PROJOLLY HJØRNELIST - ELOKSERT ALU



PROJOLLY HJØRNELIST - KROM ALU



PROJOLLY HJØRNELIST - SORT MATT ALU



PROJOLLY HJØRNELIST - BØRSTET STÅL



Projolly triangle - Trekant hjørnelist

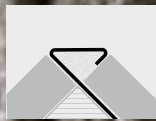

PROJOLLY TREKANT HJØRNELIST - ELOKSERT

VARENR.	PRODUKT	FARGE	HØYDE	LENGDE/PK	ANT. I KART.	NOBB NR.
PJTRAA 08	Trekant hjørnelist	Eloksert alu	8 mm	270 cm	40	53628498
CPJTRAA 08/2	Utvendig hjørne	Eloksert alu	8 mm	2 PK	1	53628555
CTPJTRAA 08/2	Treveis hjørne	Eloksert alu	8 mm	2 PK	1	53628612
IPJTRAA 08/2	Innvendig hjørne	Eloksert alu	8 mm	2 PK	1	53628585
PJTRAA 10	Trekant hjørnelist	Eloksert alu	10 mm	270 cm	40	53628502
CPJTRAA 10/2	Utvendig hjørne	Eloksert alu	10 mm	2 PK	1	53628566
CTPJTRAA 10/2	Treveis hjørne	Eloksert alu	10 mm	2 PK	1	53628623
IPJTRAA 10/2	Innvendig hjørne	Eloksert alu	10 mm	2 PK	1	53628593
PJTRAA 125	Trekant hjørnelist	Eloksert alu	12,5 mm	270 cm	40	53628517
CPJTRAA 125/2	Utvendig hjørne	Eloksert alu	12,5 mm	2 PK	1	53628574
CTPJTRAA 125/2	Treveis hjørne	Eloksert alu	12,5 mm	2 PK	1	53628638
IPJTRAA 125/2	Innvendig hjørne	Eloksert alu	12,5 mm	2 PK	1	53628604



PROJOLLY TREKANT HJØRNELIST - KROM

VARENR.	PRODUKT	FARGE	HØYDE	LENGDE/PK	ANT. I KART.	NOBB NR.
PJTRBC 08	Trekant hjørnelist	Krom alu	8 mm	270	40	53628521
CPJTRBC 08/2	Utvendig hjørne	Krom alu	8 mm	2 PK	1	53628642
CTPJTRBC 08/2	Treveis hjørne	Krom alu	8 mm	2 PK	1	53628706
IPJTRBC 08/2	Innvendig hjørne	Krom alu	8 mm	2 PK	1	53628676
PJTRBC 10	Trekant hjørnelist	Krom alu	10 mm	270	40	53628536
CPJTRBC 10/2	Utvendig hjørne	Krom alu	10 mm	2 PK	1	53628657
CTPJTRBC 10/2	Treveis hjørne	Krom alu	10 mm	2 PK	1	53628714
IPJTRBC 10/2	Innvendig hjørne	Krom alu	10 mm	2 PK	1	53628680
PJTRBC 125	Trekant hjørnelist	Krom alu	12,5 mm	270	40	53628540
CPJTRBC 125/2	Utvendig hjørne	Krom alu	12,5 mm	2 PK	1	53628661
CTPJTRBC 125/2	Treveis hjørne	Krom alu	12,5 mm	2 PK	1	53628725
IPJTRBC 125/2	Innvendig hjørne	Krom alu	12,5 mm	2 PK	1	53628695

Proedge - Utenpåliggende hjørnelist



VAREN.R.	PRODUKT	FARGE	HØYDE	ENHET	ANT. I KART.	NOBB NR.
901127	Utenpåliggende hjørnelist	Hvit alu	25 mm	250 cm	10	48735078

Utvendige hjørnelister monteres etter flislegging ved behov for beskyttelse av utvendige hjørner. Kan også anvendes for å skjule eksisterende skader, samt hindre at nye skader oppstår.

VAREN.R.	PRODUKT	FARGE	HØYDE	ENHET	ANT. I KART.	NOBB NR.
901126	Utenpåliggende hjørnelist	Eloksert Alu	25 mm	270 cm	10	48735052

VAREN.R.	PRODUKT	FARGE	HØYDE	ENHET	ANT. I KART.	NOBB NR.
PEGAC 25A	Utenpåliggende hjørnelist	Polert stål	25 mm	270 cm	15	55287362

Selvklebende.

UTENPÅLIGGENDE HJØRNELIST - HVIT ALU

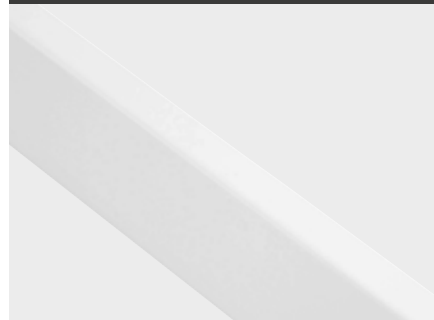

UTENPÅLIGGENDE HJØRNELIST - ELOKSERT ALU

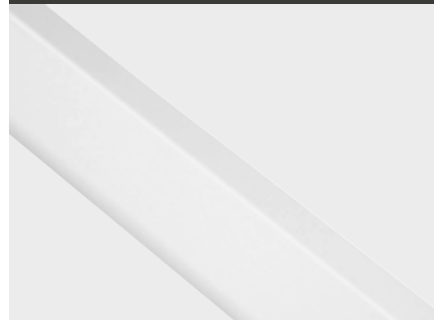

UTENPÅLIGGENDE HJØRNELIST - POLERT STÅL



Proterminal - Endelist



PROTERMINAL ENDELIST - ELOKSERT ALU

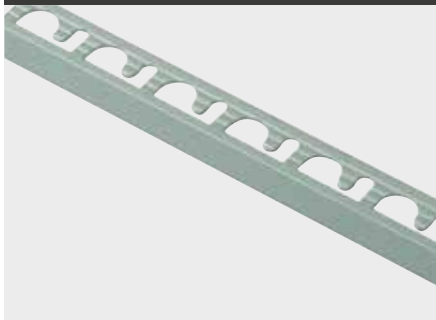

VARENR.	PRODUKT	FARGE	HØYDE	LENGDE	ANT. I KART.	NOBB NR.
PTAA 08	Endelist	Eloksert alu	8 mm	270 cm	40	53545024
PTAA 10	Endelist	Eloksert alu	10 mm	270 cm	40	53545032
PTAA 125	Endelist	Eloksert alu	12,5 mm	270 cm	40	53545043

PROTERMINAL ENDELIST - KROM ALU



VARENR.	PRODUKT	FARGE	HØYDE	LENGDE	ANT. I KART.	NOBB NR.
PTBC 08	Endelist	Krom alu	8 mm	270 cm	40	53545058
PTBC 10	Endelist	Krom alu	10 mm	270 cm	40	53545062
PTBC 12	Endelist	Krom alu	12,5 mm	270 cm	40	53545077

PROTERMINAL ENDELIST - SORT BLANK ALU

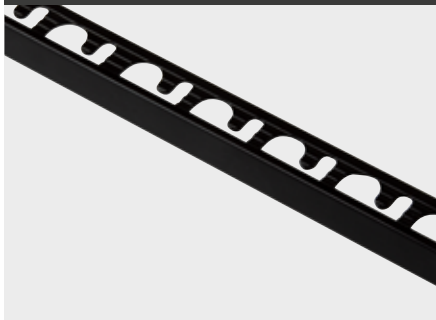

VARENR.	PRODUKT	FARGE	HØYDE	LENGDE	ANT. I KART.	NOBB NR.
PTBN 08	Endelist	Sort blank alu	8 mm	270 cm	40	53628294
PTBN 10	Endelist	Sort blank alu	10 mm	270 cm	40	53628305
PTBN 125	Endelist	Sort blank alu	12,5 mm	270 cm	40	53628313

Proterminal - Endelist

VARENR.	PRODUKT	FARGE	HØYDE	LENGDE	ANT. I KART.	NOBB NR.
PTBO 08	Endelist	Gull blank alu	8 mm	270 cm	40	53628260
PTBO 10	Endelist	Gull blank alu	10 mm	270 cm	40	53628275
PTBO 125	Endelist	Gull blank alu	12,5 mm	270 cm	40	53628286



VARENR.	PRODUKT	FARGE	HØYDE	LENGDE	ANT. I KART.	NOBB NR.
PTBOS 08	Endelist	Børstet gull alu	8 mm	270 cm	40	-
PTBOS 10	Endelist	Børstet gull alu	10 mm	270 cm	40	-
PTBOS 125	Endelist	Børstet gull alu	12,5 mm	270 cm	40	-



VARENR.	PRODUKT	FARGE	HØYDE	LENGDE	ANT. I KART.	NOBB NR.
PTBR 08	Endelist	Kobber blank alu	8 mm	270 cm	40	53628358
PTBR 10	Endelist	Kobber blank alu	10 mm	270 cm	40	53628362
PTBR 125	Endelist	Kobber blank alu	12,5 mm	270 cm	40	53628744



VARENR.	PRODUKT	FARGE	HØYDE	LENGDE	ANT. I KART.	NOBB NR.
PTBS 08	Endelist	Børstet blank alu	8 mm	270 cm	40	53628377
PTBS 10	Endelist	Børstet blank alu	10 mm	270 cm	40	53628381
PTBS 125	Endelist	Børstet blank alu	12,5 mm	270 cm	40	53628396

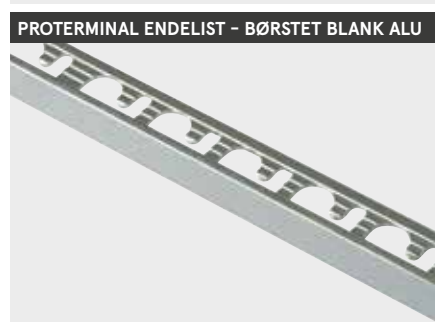

VARENR.	PRODUKT	FARGE	HØYDE	LENGDE	ANT. I KART.	NOBB NR.
PTBT 08	Endelist	Titan blank alu	8 mm	270 cm	40	53628324
PTBT 10	Endelist	Titan blank alu	10 mm	270 cm	40	53628332
PTBT 125	Endelist	Titan blank alu	12,5 mm	270 cm	40	53628343



Proterminal - Endelist

PROTERMINAL ENDELIST - BØRSTET SORT ALU



VARENR.	PRODUKT	FARGE	HØYDE	LENGDE	ANT. I KART.	NOBB NR.
PTNS 08	Endelist	Børstet sort alu	8 mm	270 cm	40	53628434
PTNS 10	Endelist	Børstet sort alu	10 mm	270 cm	40	53628445
PTNS 125	Endelist	Børstet sort alu	12,5 mm	270 cm	40	53628453

PROTERMINAL ENDELIST - BØRSTET KOBBER ALU

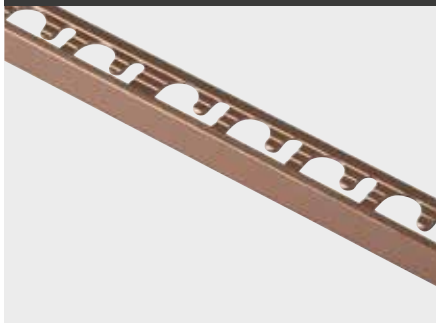

VARENR.	PRODUKT	FARGE	HØYDE	LENGDE	ANT. I KART.	NOBB NR.
PTRS 08	Endelist	Børstet kobber alu	8 mm	270 cm	40	53628464
PTRS 10	Endelist	Børstet kobber alu	10 mm	270 cm	40	53628472
PTRS 125	Endelist	Børstet kobber alu	12,5 mm	270 cm	40	53628483

PROTERMINAL ENDELIST - BØRSTET TITAN ALU



VARENR.	PRODUKT	FARGE	HØYDE	LENGDE	ANT. I KART.	NOBB NR.
PTTS 08	Endelist	Børstet titan alu	8 mm	270 cm	40	53628400
PTTS 10	Endelist	Børstet titan alu	10 mm	270 cm	40	53628415
PTTS 125	Endelist	Børstet titan alu	12,5 mm	270 cm	40	53628426

PROTERMINAL ENDELIST - SORT MATT ALU



VARENR.	PRODUKT	FARGE	HØYDE	LENGDE	ANT. I KART.	NOBB NR.
PTNE 08	Endelist	Sort matt alu	8 mm	270 cm	40	55339283
PTNE 10	Endelist	Sort matt alu	10 mm	270 cm	40	55339298
PTNE 125	Endelist	Sort matt alu	12,5 mm	270 cm	40	55339302



Lister for trapper som fyller ulike behov og funksjoner;

- Sklisikring
- Gir en synlig trappekant som sikkerhet for synshemmede
- Beskytter fliskanten mot slitasje og skader
- Dekorelement

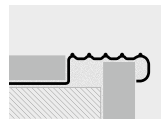

VARENR.	PRODUKT	FARGE	HØYDE	LENGDE	ANT. I KART.	NOBB NR.
PTR 10N	Trappenease	Sort PVC	10 mm	270 cm	20	53545096
PTR 125N	Trappenease	Sort PVC	12,5 mm	270 cm	20	53545115
PTR 10G	Trappenease	Grå PVC	10 mm	270 cm	20	53545081
PTR 125G	Trappenease	Grå PVC	12,5 mm	270 cm	20	53545100

Bredde på gummi 25 mm.

VARENR.	PRODUKT	FARGE	HØYDE	LENGDE	ANT. I KART.	NOBB NR.
PTRACS 10	Trappenease	Børstet stål	10 mm	270 cm	15	53545134
PTRACS 125	Trappenease	Børstet stål	12,5 mm	270 cm	15	53545145

VARENR.	PRODUKT	FARGE	HØYDE	LENGDE	ANT. I KART.	NOBB NR.
PSYACS 2610A	Trappenease selvkleb.	Børstet stål		270 cm	20	53545005

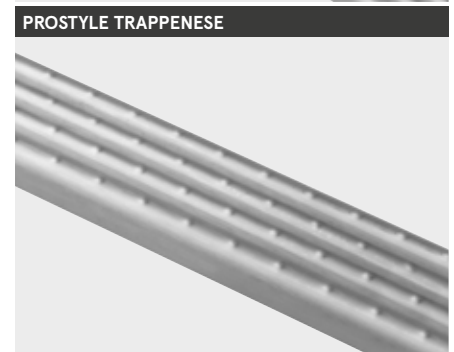
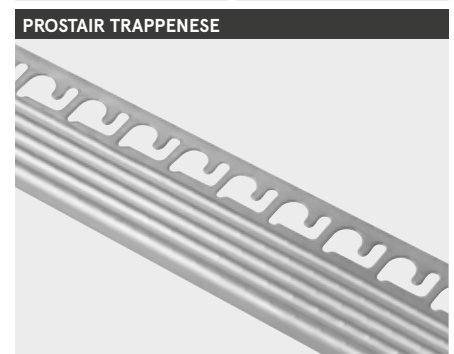

Trappenease

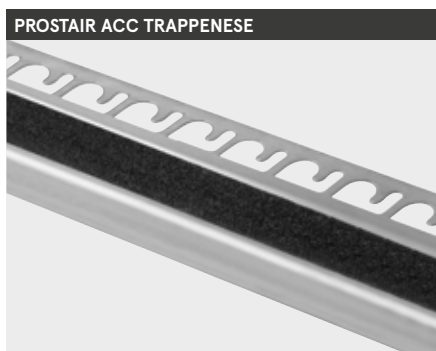
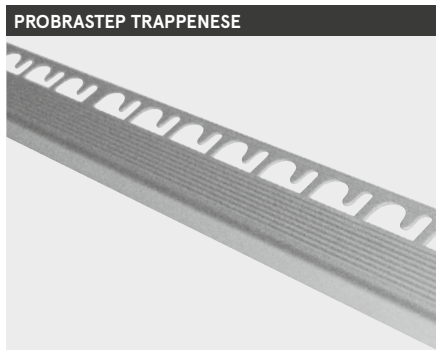

VARENR.	PRODUKT	FARGE	HØYDE	LENGDE	ANT. I KART.	NOBB NR.
PBPAA 10	Trappenease	Eloksert alu	10 mm	270 cm	5	53544218
PBPAA 125	Trappenease	Eloksert alu	12,5 mm	270 cm	5	53544222

VARENR.	PRODUKT	FARGE	HØYDE	LENGDE	ANT. I KART.	NOBB NR.
PTRGRACS 1035	Trappenease	Børstet stål	10 mm	270 cm	40	53545153
PTRGRACS 12535	Trappenease	Børstet stål	12,5 mm	270 cm	40	53545164
PGRG 25	Selvkleb. innlegg	Grå		1820 cm	1	53544275
PGRN 25	Selvkleb. innlegg	Sort		1820 cm	1	53544286
PGRT 25	Selvkleb. innlegg	Transparent		1820 cm	1	53544294

Selvklebende innlegg til listene må bestilles separat. Bredden på disse er 25 mm.



VARENR.	PRODUKT	FARGE	HØYDE	LENGDE	ANT. I KART.	NOBB NR.
PSYGRACS 4020A	Trappenease selvkleb.	Børstet stål		270 cm	20	53545013
PGRG 25	Selvkleb. innlegg	Grå		1820 cm	1	53544275
PGRN 25	Selvkleb. innlegg	Sort		1820 cm	1	53544286
PGRT 25	Selvkleb. innlegg	Transparent		1820 cm	1	53544294

Selvklebende innlegg til listene må bestilles separat. Bredden på disse er 25 mm.



Proflex - Ekspansjonsfugelist



Et utvalg lister for å ta opp bevegelse i gulvet og hindre sprekker og skader på flis og fuger.

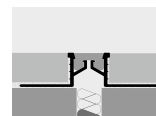

VARENR.	PRODUKT	FARGE	HØYDE	LENGDE	ANT. I KART.	NOBB NR.
PFXAL 10G	Ekspansjonsfuge	Grå alu	10 mm	250 cm	20	53544237
PFXAL 125G	Ekspansjonsfuge	Grå alu	12,5 mm	250 cm	20	53544256
	Synlig bredde 17 mm					



VARENR.	PRODUKT	FARGE	HØYDE	LENGDE	ANT. I KART.	NOBB NR.
PFXAL 10N	Ekspansjonsfuge	Sort alu	10 mm	250 cm	20	53544241
PFXAL125N	Ekspansjonsfuge	Sort alu	12,5 mm	250 cm	20	53544260
	Synlig bredde 17 mm					

Proslider - Overgangslist



En overgangslist med fall. Gir en fin overgang mellom gulv i ulik høyde. En særdeles solid list som tåler høy trafikk og belastning. Listen beskytter i tillegg flisekanten.

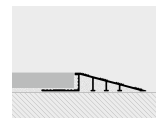

VARENR.	PRODUKT	FARGE	HØYDE	LENGDE	ANT. I KART.	NOBB NR.
PDLRAN 10	Overgangslist	Alu. natur	10	270	20	55024722

Gulvlister

Vi fører nå ett flott sortiment av kvalitetslister for parkett og laminatgulv fra Progress Profiles. Dette er lister i ulike utførelser og finish – både selvklebende og lister som må skrues fast. Det er lister mellom gulv i lik høyde eller ulik høyde – og som overganger mellom ulike typer gulv. De ulike lister har en overflate som tåler høy fottrafikk, UV stråler og renholdsmidler.

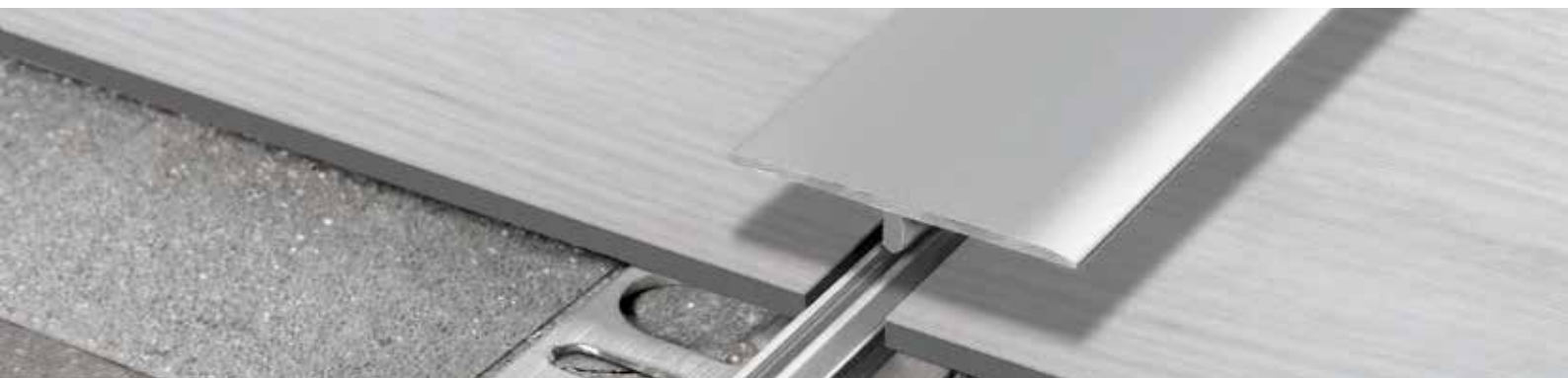

LVT UNIVERSAL OVERGANGSLIST

LVT SOL 30P for vinyl gulv brukes som bevegelsesfuge eller overgang mellom gulv i vinyl. Enkel montering: Basen festes i undergulv med lim eller skruer. Vinylgulvet legges, og topplisten trykkes ned i basen. Fåes i lengde 270 cm.

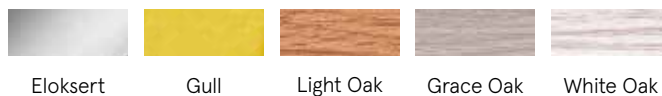

VARENR.	PRODUKT	H X L	ANT. I KART.	NOBB NR.
PNSPAA3046	LVT universal overgangslister SOL 30P for vinyl Eloksert	4-6 mm 270 cm	20	55379573
PNSPAO3046	LVT universal overgangslister SOL 30P for vinyl Gull	4-6 mm 270 cm	20	55379584
PNSP05W3046	LVT universal overgangslister SOL 30P for vinyl Light oak	4-6 mm 270 cm	20	55379592
PNSP42W3046	LVT universal overgangslister SOL 30P for vinyl Grace oak	4-6 mm 270 cm	20	55379603
PNSP29W3046	LVT universal overgangslister SOL 30P for vinyl White oak	4-6 mm 270 cm	20	55379618

VARENR.	PRODUKT	LENGDE	ANT. I KART.	NOBB NR.
PINBFT3646	LVT overgangslister SOL 30P for vinyl - base Base i PVC for å feste LVT SOL30P listene.	270 cm	20	55403804



SOL 30/40



SOL 40P UNIVERSAL OVERGANGSLIST

En selvklebende aluminiumslist dekket med en film i tre ulike finisher.
Fåes i lengder: 90 cm og 270 cm.

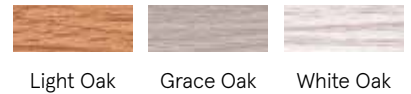

Light Oak

Grace Oak

White Oak



SOL 30

VARENR.	PRODUKT	B X L	ANT. I KART.	NOBB NR.
PINS05W30A	SOL 30 Overgangslister selvklb. alu trefarget Light oak	30 mm x 270 cm	40	55379705
PINS29W30A	SOL 30 Overgangslister selvklb. alu trefarget White oak	30 mm x 270 cm	40	55379713
PINS05W309AS	SOL 30 Overgangslister selvklb. alu trefarget Light oak	30 mm x 90 cm	20	55379724
PINS29W309AS	SOL 30 Overgangslister selvklb. alu trefarget White oak	30 mm x 90 cm	20	55379732



SOL 40

VARENR.	PRODUKT	B X L	ANT. I KART.	NOBB NR.
PNSP05W40PA	SOL 40P Overgangslister selvklb. alu trefarget Light oak	40 mm x 270 cm	40	55379743
PNSP42W40PA	SOL 40P Overgangslister selvklb. alu trefarget Grace oak	40 mm x 270 cm	40	55379758
PNSP29W40PA	SOL 40P Overgangslister selvklb. alu trefarget White oak	40 mm x 270 cm	40	55379762
PNSP05W409PAS	SOL 40P Overgangslister selvklb. alu trefarget Light oak	40 mm x 90 cm	20	55379777
PNSP42W409PAS	SOL 40P Overgangslister selvklb. alu trefarget Grace oak	40 mm x 90 cm	20	55379781
PNSP29W409PAS	SOL 40P Overgangslister selvklb. alu trefarget White oak	40 mm x 90 cm	20	55379796

Zero Curve



ZERO CURVE OVERGANGSLIST

En selvklebende aluminiumslist dekket med en film i tre ulike finisher. Kan brukes som overgang mellom gulv med ulik høyde. Fåes med eller uten base, og i lengder: 90 cm og 270 cm.



VARENR.	PRODUKT	H X L	ANT. I KART.	NOBB NR.
PINZAA07A	Zero Curve Overgangslis selvklb. alu Elokstert	7-11 mm x 270 cm	40	55379800
PINZ05W07A	Zero Curve Overgangslis selvklb. alu Light oak	7-11 mm x 270 cm	40	55379815
PINZ42W07A	Zero Curve Overgangslis selvklb. alu Grace oak	7-11 mm x 270 cm	40	55379826
PINZ29W07A	Zero Curve Overgangslis selvklb. alu White oak	7-11 mm x 270 cm	40	55379834
PINZ05W079AS	Zero Curve Overgangslis selvklb. alu Light oak	7-11 mm x 90 cm	20	55379845
PINZ42W079AS	Zero Curve Overgangslis selvklb. alu Grace oak	7-11 mm x 90 cm	20	55379853
PINZ29W079AS	Zero Curve Overgangslis selvklb. alu White oak	7-11 mm x 90 cm	20	55379864

VARENR.	PRODUKT	H X L	ANT. I KART.	NOBB NR.
PINZCAA07S	Zero Curve overgangslis m/base alu Elokstert	7-9 mm x 90 cm	15	55379872
PINZC05W07S	Zero Curve overgangslis m/base alu Light oak	7-9 mm x 90 cm	15	55379883
PINZC42W07S	Zero Curve overgangslis m/base alu Grace oak	7-9 mm x 90 cm	15	55379898
PINZC29W07S	Zero Curve overgangslis m/base alu White oak	7-9 mm x 90 cm	15	55379902

VARENR.	PRODUKT	H X L	ANT. I KART.	NOBB NR.
PINZCAA11S	Zero Curve overgangslis m/base alu Elokstert	10-12 mm x 90 cm	15	55379917
PINZC05W11S	Zero Curve overgangslis m/base alu Light oak	10-12 mm x 90 cm	15	55379921
PINZC42W11S	Zero Curve overgangslis m/base alu Grace oak	10-12 mm x 90 cm	15	55379936
PINZC29W11S	Zero Curve overgangslis m/base alu White oak	10-12 mm x 90 cm	15	55379940

ZERO CURVE SELVKLEBENDE



ZERO CURVE MED BASE



ZERO CURVE MED BASE





PROLEVALL OVERGANGSLIST

En enkel overgangslist i eloksert aluminium. Finnes i bredde 25mm og 35 mm – samt både selvklebende og med hull for skruer.



Eloksert

PROLEVALL SELVKLEBENDE



PROLEVALL MED SKRUER



VARENr.	PRODUKT	B X L	ANT. I KART.	NOBB NR.
PLVAA259AS	Prolevall overgangslist eloksert alu selvklb.	25 mm x 93 cm	20	55380023
PLVAA359AS	Prolevall overgangslist eloksert alu selvklb.	35 mm x 93 cm	20	55380038

VARENr.	PRODUKT	B X L	ANT. I KART.	NOBB NR.
PLVAA259FS	Prolevall overgangslist eloksert alu m/skruer	25 mm x 93 cm		55380004
PLVAA359FS	Prolevall overgangslist eloksert alu m/skruer	35 mm x 93 cm		55380012



PROCOVER T-LIST

Gir en enkel og fin overgang mellom to ulike gulv. Finnes i tre finisher, bredde 14 og 26 mm og i lengde 270cm (Eloksert også i 90cm)



Eloksert



Light Oak



White Oak

VARENDR.	PRODUKT	B X L	ANT. I KART.	NOBB NR.
PCRA05W149	Procover T-list Light oak alu	14 mm x 270 cm	40	55379955
PCRA29W149	Procover T-list White oak alu	14 mm x 270 cm	40	55379966
PCRA05W269	Procover T-list Light oak alu	26 mm x 270 cm	40	55379974
PCRA29W269	Procover T-list White oak alu	26 mm x 270 cm	40	55379985
PCRAA 149	Procover T-list Eloksert alu	14 mm x 270 cm	40	55024737
PCRAA1499	Procover T-list alu Eloksert	14 mm x 90 cm	20	55379993





PROWALK TRAPPENESE

Designet for å beskytte eller restaurere trappetrinn av tre, laminat, fliser mm.
Finnes i lengder 90 cm og 270 cm – samt i bredde 10 og 20 mm.



Elokstert



Gull

PROWALK SELVKLEBENDE



VARENR.	PRODUKT	H X L	ANT. I KART.	NOBB NR.
PWKAA25109AS	Prowalk 2510 trappenease alu Elokstert selvklib.	10 mm x 90 cm	20	55379622
PWKAO25109AS	Prowalk 2510 trappenease alu Gull selvklib.	10 mm x 90 cm	20	55379637
PWKAA2520F	Prowalk 2520 trappenease alu Elokstert selvklib.	20 mm x 90 cm	40	55379686
PWKAO2520A	Prowalk 2520 trappenease alu Gull selvklib.	20 mm x 90 cm	40	55379660
PWKAA 25209AS	Prowalk 25209 trappenease alu Elokstert selvklib.	20 mm x 90 cm	20	55403740
PWKAO 25209AS	Prowalk 25209 trappenease alu Gull selvklib.	20 mm x 90 cm	20	55403755

PROWALK MED SKRUER

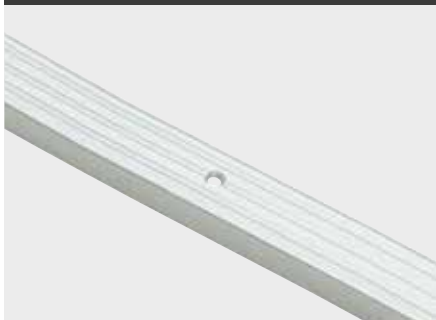

VARENR.	PRODUKT	H X L	ANT. I KART.	NOBB NR.
PWKAA25109FS	Prowalk 2510 trappenease alu Elokstert m/skruer	10 mm x 90 cm	20	55379641
PWKAO25109FS	Prowalk 2510 trappenease alu Gull m/skruer	10 mm x 90 cm	20	55379656
PWKAA2520A	Prowalk 2520 trappenease alu Elokstert m/skruer	20 mm x 90 cm	20	-
PWKAO2520F	Prowalk 2520 trappenease alu Gull m/skruer	20 mm x 90 cm	20	-
PWKAA 25209AS	Prowalk 25209 trappenease alu Elokstert selvklib.	20 mm x 90 cm	20	55403740
PWKAO 25209FS	Prowalk 25209 trappenease alu Gull m/skruer	20 mm x 90 cm	20	55403774



PROSUPPORT TUBE SYSTEM

Patentert nyhet. Et modulbasert og justerbart system for flytende gulv utendørs med høyder fra 29 mm til 1000 mm. Systemet består av:

1. Base med skrue
2. Hode
3. Rør i ulike lengder for ønsket høyde

Ved å snu skruen velger man om hodet skal være fast eller selvnivellerende for fall opp til 5%. Egen nøkkel for finjustering etter legging (kun ved 4 mm fugebredde) Festeklips for ekstra sikkerhet på steder utsatt for sterk vind. Endelist i ulike varianter for å lage trinn eller en fin avslutning på terrassen. Systemet kan brukes på høyder helt opp til 1000 mm. Rør i lengder fra 155 mm til 955 mm skaffes på forespørsel.



Kan brukes som fast hode eller justerbart hode.

VARENDR.	PRODUKT	ANT. I KART.	NOBB NR.
PSTK0202	Prosupport "tube" base 29-54 mm	40	55759881
PSTK0204	Prosupport "tube" base 49-74 mm	20	55759896

PROSUPPORT "TUBE" BASE



VARENDR.	PRODUKT	ANT. I KART.	NOBB NR.
PSTT35	Prosupport "tube" rør H:35 mm	40	55759900
PSTT55	Prosupport "tube" rør H:55 mm	40	55759915
PSTT75	Prosupport "tube" rør H:75 mm	40	55759953
PSTT95	Prosupport "tube" rør H:95 mm	40	55760036
PSTT115	Prosupport "tube" rør H:115 mm	40	55760055

PROSUPPORT "TUBE" RØR



VARENDR.	PRODUKT	ANT. I KART.	NOBB NR.
PSTGH02	Prosupport "tube" koblingsstykke 40 mm	40	55759843

PROSUPPORT "TUBE" KOBLINGSSTYKKE



PROSUPPORT "TUBE" HODE



VARENR.	PRODUKT	ANT. I KART.	NOBB NR.
PSTH02	Prosupport "tube" hode 2 mm fug	40	55759858
PSTH04	Prosupport "tube" hode 4 mm fug	40120	55759877

PROSUPPORT "TUBE" GUMMISKIVE



VARENR.	PRODUKT	ANT. I KART.	NOBB NR.
PSTG	Prosupport "tube" gummiskive 1,5 mm anti-skli/anti-støy	120	55759832

PROSUPPORT "TUBE" JUSTERINGSNØKKE

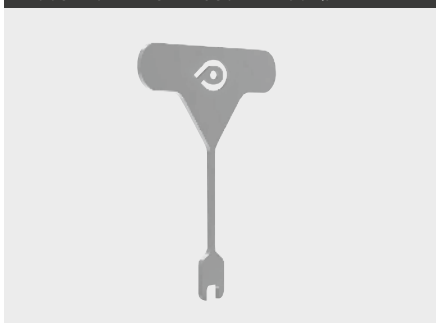

VARENR.	PRODUKT	ANT. I KART.	NOBB NR.
PSTAK	Prosupport "tube" justeringsnøkkel	11	55759824

PROSUPPORT "TUBE" LÅSEKLIPS



VARENR.	PRODUKT	ANT. I KART.	NOBB NR.
PSTWP	Prosupport "tube" låseklips à 2 stk for flis (vind forankring)	1	55759934

VARENR.	PRODUKT	ANT. I KART.	NOBB NR.
BPPSAN15020	A forankring for endeprofil 20X150 mm, 270 cm	20	53111217
PFPSALGF 1060	B endeprofil grå 60 mm, 270 cm	20	53112443



VARENR.	PRODUKT	ANT. I KART.	NOBB NR.
PSPRP 15560AL	N endeprofil, for 20 mm flis, 270 cm, ALU	5	-

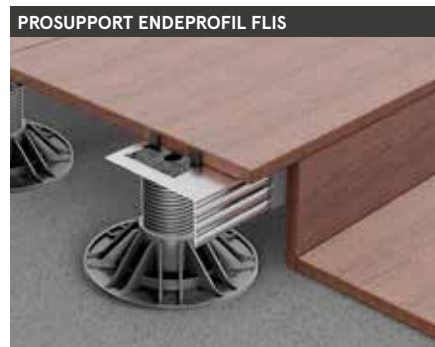

VARENR.	PRODUKT	ANT. I KART.	NOBB NR.
PSPRPT 20ALGF	T endeprofil, for 20 mm flis, 270 cm, ALU	2	-

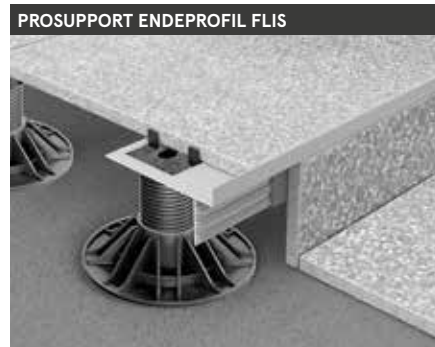



PICA



www.askmur.no

Merkeverktøy av ypperste kvalitet

Pica – Merkeverktøy av ypperste kvalitet, med fokus på brukervennlighet, kvalitet og finesse.

Med Pica Dry som flaggskip tilbys et sortiment av merkeverktøy som fungerer på alle materialer og overflater.

Du finner ikke bedre!



PICA DRY MERKEPENN



VARENR.	PRODUKT	ANT. I KART.	NOBB NR.
152705	Pica Dry Merkeblyant, graphite grå	10	42867160
152706	Pica Dry Merkeblyant, graphite grå, blister	10	48734885

Automatisk trykkpenn i plast, med tupp i rustfritt stål. Praktisk beskyttelseshette med innebygd belteklips og spisser. Denne merkepennen fungerer på alle materialer og overflater, inkludert støvete, grove, oljete, våte og mørke overflater, og er i tillegg enkel å fjerne fra overflaten igjen.

Se film på www.askmur.no

PICA DRY REFILL



VARENR.	PRODUKT	ANT. I KART.	NOBB NR.
152714	Pica Dry Refill, 10 x graphite grå blister	10	48779806
152715	Pica Dry Refill, 4 x graphite, 2 x rød, 2 x gul blister	10	48801366
152712	Pica Dry Refill water-jet, 3 x blå, 3 x grønn, 2 x hvit	10	48734923

Refill til Pica Dry Merkeblyant – Tåler ikke vannsprut.

Refill til Pica Dry Merkeblyant – Tåler ikke vannsprut.
Pakken inneholder 4 x Graphite grå, 2 x rød og 2 x gul refill, diameter Ø2,8mm

Refill til Pica Dry Merkeblyant – Tåler vannsprut. Pakken inneholder 3 x blå, 3 x grønn og 2 x hvit refill, diameter Ø2,8mm



VARENR.	PRODUKT	ANT. I KART.	NOBB NR.
152707	Pica Big Dry merkebylant, graphite grå	10	51592172
152722	Pica Big Dry merkebylant, graphite grå, blister	10	55387458

PICA BIG DRY MERKEPENN



PICA BIG DRY MERKEPENN



VARENR.	PRODUKT	ANT. I KART.	NOBB NR.
152708	Pica Big Dry Refill, 12 x graphite grå	5	51929742
152723	Pica Big Dry Refill, 12 x graphite grå, blister	10	55387462



VARENR.	PRODUKT	ANT. I KART.	NOBB NR.
152718	Pica Ink Merketusj vannfast blå	10	31283757
152719	Pica Ink Merketusj vannfast blå, blister	10	48737761
152716	Pica Ink Merketusj vannfast rød	10	31283740
152717	Pica Ink Merketusj vannfast rød, blister	10	48737757
152720	Pica Ink Merketusj vannfast sort	10	31283765
152721	Pica Ink Merketusj vannfast sort, blister	10	48737776

Pica Ink merketusj er utviklet for å komme til på vanskelige steder, takket være en forlenget tupp av rustfritt stål. Tuppen er selvjusterende og patentert. Merketusjen fungerer på alle tørre overflater, og siden den er permanent kan den kun fjernes med alkohol eller løsemidler. Strekkbredden er 1mm, og tusjen leveres i fargene blå, rød og sort. Leveres i praktisk beskyttelseshette med innebygd belteklips. Tusjen kan ligge fremme i opp til et døgn før den tørker ut. Hvis den har blitt tørr og ikke lenger skriver optimalt, er det bare å trekke ut tuppen og snu denne.



VARENR.	PRODUKT	ANT. I KART.	NOBB NR.
152731	Pica Visor Oljekrittstift vannfast, hvit	5	49082838
152730	Pica Visor Oljekrittstift vannfast, rød	5	49082823
152733	Pica Visor Refill Oljekrittstift vannfast, hvit	5	49082857
152732	Pica Visor Refill Oljekrittstift vannfast, rød	5	49082842

Visor permanent - Industriell merkebylante med ny og innovativ "flerbruk" voksstift. For permanent merking på de fleste overflater, uavhengig av om de er tørre, våte, glatte, grove, lyse, mørke eller oljete. Med patentert skru-mekanisme for enkel og behagelig håndtering. Merkebylanten er svært økonomisk ved at den med sin lange levetid erstatter opp til 5 tradisjonelle merketusjer. Laget av miljøvennlige materialer. Leveres i praktisk beskyttelseshette med innebygd belteklips.



VARENR.	PRODUKT	ANT. I KART.	NOBB NR.
152756	Pica Classic "Black & White" blyant, 23 cm	50	55387534



VARENR.	PRODUKT	ANT. I KART.	NOBB NR.
152757	Pica Classic Murerblyant, oval 24 cm	100	49082925

Blyanten er av topp kvalitet for profesjonelle brukere, og har høykvalitets bl. med hardhet på 10H. Er enkel å kvesse og tåler mye før den brytter. Lengde: 24cm



VARENR.	PRODUKT	ANT. I KART.	NOBB NR.
152755	Pica Classic Tømmermannsblyant, oval 24 cm	100	49082914

Blyanten er av topp kvalitet for profesjonelle brukere, og har høykvalitets bly med hardhet på 2H. Er enkel å kvesse og tåler mye før den brytter. Lengde: 24cm

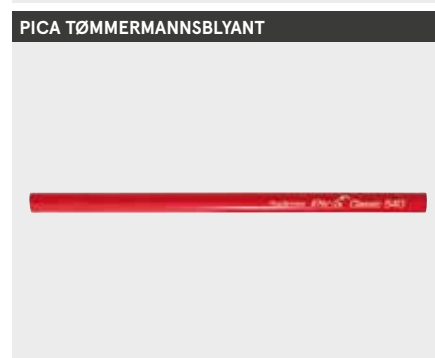

PICA POCKET



VARENR.	PRODUKT	ANT. I KART.	NOBB NR.
152759	Pica Pocket Blyanholder m/kvesser og 1 tømmermannsblyant	10	49082963

Praktisk holder for alle tykke treblyanter, som tømmermannsblyant og murerblyant. Den har en integrert kniv, av rustfritt stål, som gjør blyantkvessingen enkel og rask. Den innebygde holdemekanismen sørger for at blyanten alltid er tilgjengelig, selv om det bare er en liten stump igjen av den. Leveres med to stk tømmermannsblyanter.

PICA CLASSIC OLJEKRITTSTIFT

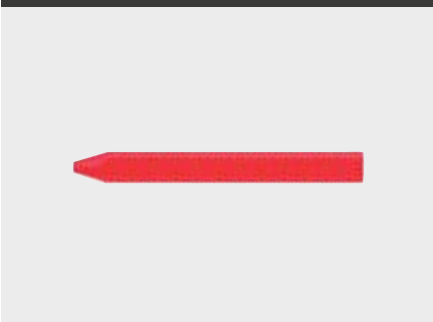

VARENR.	PRODUKT	ANT. I KART.	NOBB NR.
152740	Pica Classic Oljekrittstift, rød 12 stk	6	49082861
152741	Pica Classic Oljekrittstift, blå 12 stk	6	49082876
152742	Pica Classic Oljekrittstift, gul 12 stk	6	49082880
152743	Pica Classic Oljekrittstift, hvit 12 stk	6	49082895

Pica Classic Oljekrittstift - Industriell merkeblyant. Oljekrittstiften benyttes til mange formål i industri og på byggeplass. Den har en kraftig farge, og en god balanse mellom pris og kvalitet/ytelse. På grunn av sin ekstruderte kvalitet knekker den ikke så lett.

PICA CLASSIC HOLDER FOR OLJEKRITT



VARENR.	PRODUKT	ANT. I KART.	NOBB NR.
152745	Pica Classic holder for oljekritt	10	55317246

PICA CLASSIC MERKETUSJ



VARENR.	PRODUKT	ANT. I KART.	NOBB NR.
152750	Pica Classic Merketusj vannfast 1-4 mm rund, sort	10	49082906

Pica Classic 520 - Vannfast og permanent merketusj. For permanent merking på porøse og glatte overflater. Tusjen gir en ekstremt fargesterk og synlig merking, som tørker fort og er vanskelig å fjerne. "Dry-safe" teknologi gjør at tusjen kan ligge uten hette i opp til 14 dager uten å tørke inn. Inneholder ikke toluen eller xylen.

MÅL OG MERK



www.askmur.no

Vater - rettholt

ALUMINIUMSVATER



VARENR.	PRODUKT	LENGDE	ANT. I KART.	NOBB NR.
1163	Aluminiumsvater med 2 libeller	60 cm	30	23020985
1164	Aluminiumsvater med 2 libeller	120 cm	10	23020993
11642	Aluminiumsvater med 2 libeller	200 cm	10	30696256

Topp kvalitet vater. Nøyaktighet 0,5 mm per meter i vanlig vannrett eller loddrett stilling. 1 mm per meter om vateret holdes opp ned. Støtsikkert pleksiglass og UV bestandig væske i libellene. 30 års garanti mot lekkasje.

ALU. FALLVATER



VARENR.	PRODUKT	LENGDE	ANT. I KART.	NOBB NR.
116260	Aluminiumsvater fall og 4 libeller	80 cm	10	50555680

Praktisk fallvater.
Viser 0, 1 og 2% fall i tillegg til vertikal innretting.

RETTHOLT ALUMINIUM

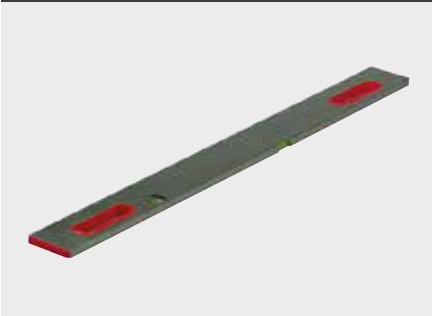

VARENR.	PRODUKT	LENGDE	ANT. I KART.	NOBB NR.
1165	Rettholt aluminium med 2 libeller	150 cm	10	23021009
1166	Rettholt aluminium med 2 libeller	200 cm	10	23021017
11661	Rettholt aluminium med 2 libeller	235 cm	10	30099261
1167	Rettholt aluminium med 2 libeller	250 cm	10	23021025
1168	Rettholt aluminium med 2 libeller	300 cm	10	23021033

RETTHOLT ALUMINIUM



VARENR.	PRODUKT	LENGDE	ANT. I KART.	NOBB NR.
1169	Rettholt aluminium	200 cm	10	23021041
1170	Rettholt aluminium	250 cm	10	23021058
1171	Rettholt aluminium	300 cm	10	23021066
1172	Rettholt aluminium	400 cm	10	23021074
1173	Rettholt aluminium	500 cm	10	23021082
1174	Rettholt aluminium	600 cm	10	23021090

RETTHOLT ALUMINIUM H-PROFIL



VARENR.	PRODUKT	LENGDE	ANT. I KART.	NOBB NR.
1176	Rettholt aluminium H-profil	180 cm	10	30696926
1178	Rettholt aluminium H-profil	150 cm	10	30696918

For forming og glatting av nylig påført gipsuss, avretting etc.

VAREN.	PRODUKT	LENGDE	ANT. I KART.	NOBB NR.
1175	Rettholt aluminium spiss-profil	250 cm	10	30696942
11752	Rettholt aluminium spiss-profil	150 cm	10	30696934

For glatting og utjevning av tørrere materialer som puss, gips puss og lignende.



VAREN.	PRODUKT	LENGDE	ANT. I KART.	NOBB NR.
12880	Snekkervinkel	30 cm	10	24012999

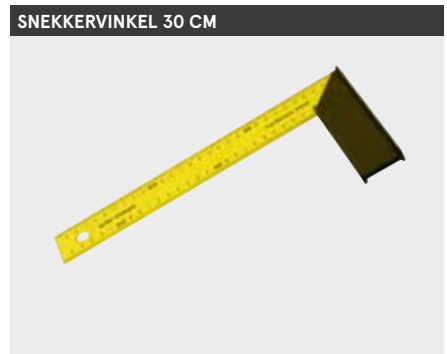

VAREN.	PRODUKT	LENGDE	ANT. I KART.	NOBB NR.
12851	Murvinkel stål	800 cm		23021256
12871	Murvinkel stål	1000 cm		23281710



VAREN.	PRODUKT	LENGDE	ANT. I KART.	NOBB NR.
128820	Aluminiumsvinkel	1600 x 1200 mm		24012999



VAREN.	PRODUKT	LENGDE	ANT. I KART.	NOBB NR.
138103	Målbånd softgrep	3 m	12	44403274
138105	Målbånd softgrep	5 m	12	44403285



Meterstokk - snor

HULTAFORS METERSTOKK I PLAST

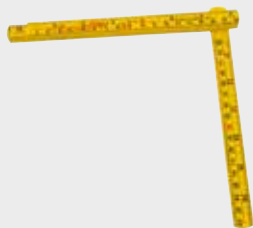

VARENR.	PRODUKT	LENGDE	ANT. I KART.	NOBB NR.
12631	Hultafors meterstokk i plast	1 m	10	21006762
12641	Hultafors meterstokk i plast	2 m	10	21006739

Meterstokker med millimeter- og tommeskalering.

HULTAFORS METERSTOKK I PLAST MM



VARENR.	PRODUKT	LENGDE	ANT. I KART.	NOBB NR.
12660	Hultafors meterstokk i plast mm/mm	1 m	10	21006770
12661	Hultafors meterstokk i plast mm/mm	2 m	10	21006796

Meterstokk med kun markering av millimeter/cm på begge sider.

HULTAFORS METERSTOKK I TRE



VARENR.	PRODUKT	LENGDE	ANT. I KART.	NOBB NR.
1263	Hultafors meterstokk i tre	1 m	10	21006671
1264	Hultafors meterstokk i tre	2 m	10	21006705

KRITTSNOR PROFF ALU



VARENR.	PRODUKT	ANT. I KART.	NOBB NR.
1525	Krittsnor Proff alu	20	23022130

KRITTSNOR



VARENR.	PRODUKT	ANT. I KART.	NOBB NR.
1524	Krittsnor	10	23022122

VARENr.	PRODUKT	ANT. I KART.	NOBB NR.
152501	Markeringspulver 100 g rød	6	23281959
152502	Markeringspulver 100 g blå	6	23281967

MARKERINGSPULVER



VARENr.	PRODUKT	ANT. I KART.	NOBB NR.
1250	Murlodd 250 gram	12	23021686

MURLODD 250 GRAM



VARENr.	PRODUKT	ANT. I KART.	NOBB NR.
1018	Mursnor rød 1mm 50 m	12/44	23017502
1019	Mursnor hvit 1mm 80 m	12/44	23017510
1021	Mursnor rød 1mm 700 m	10	41834686

MURSNOR



VARENr.	PRODUKT	ANT. I KART.	NOBB NR.
101810	Mursnor neon grønn 2mm 100m	12/96	41962158
101820	Mursnor neon gul 2mm 100m	12/96	41962177

MURSNOR



VARENr.	PRODUKT	ANT. I KART.	NOBB NR.
1020	Murkloss til mursnor 2 pk.	10	24005415

MURKLOSS TIL MURSNOR





PUSSE- OG BETONGVERKTØY



www.askmur.no

Pussebrett.....	202
Opptrekksbrett.....	204
Glattebrett.....	205
Puss- og betongverktøy.....	206
Slemmekoster.....	207
Pusse- og gipshjørner.....	218

Pussebrett

PUR PUSSEBRETT

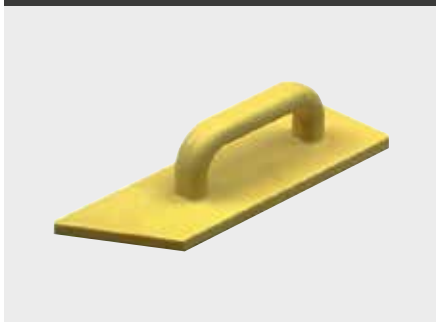

VARENR.	PRODUKT	BREDDE	LENGDE	ANT. I KART.	NOBB NR.
1081	PUR pussebrett	8 cm	26 cm	12/72	23019375

PUR PUSSEBRETT

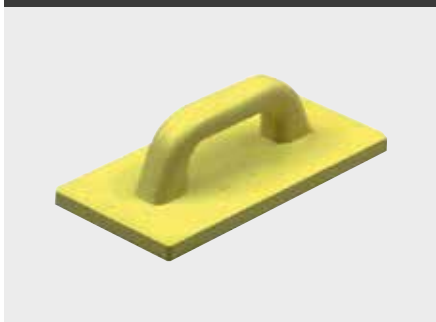

VARENR.	PRODUKT	BREDDE	LENGDE	ANT. I KART.	NOBB NR.
1082	PUR pussebrett	14 cm	28 cm	10/40	23019383
1083	PUR pussebrett	18 cm	32 cm	10/40	23019391
10832	PUR pussebrett	20 cm	36 cm	5/40	23019409
1084	PUR pussebrett	22 cm	42 cm	5/20	23019417
1085	PUR pussebrett	24 cm	48 cm	5/20	23019425
108512	PUR trekkebrett	12 cm	120 cm	6	40991002

PUSSEBRETT I TRE

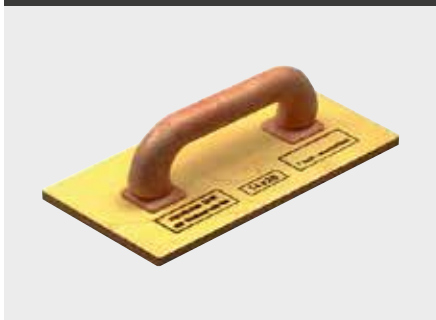

VARENR.	PRODUKT	BREDDE	LENGDE	ANT. I KART.	NOBB NR.
1390	Pussebrett i tre	18 cm	32 cm	30	23019524
1392	Pussebrett i tre	20 cm	36 cm	30	23019540
1391	Pussebrett i tre	22 cm	42 cm	20	23019532

KANISJEBRETT I TEAK

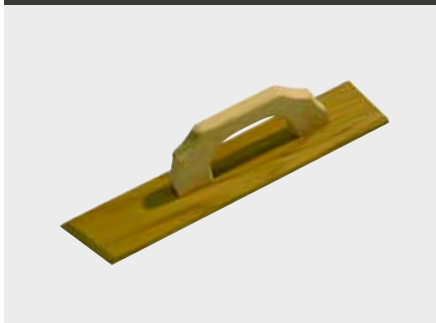

VARENR.	PRODUKT	BREDDE	LENGDE	ANT. I KART.	NOBB NR.
1393	Kanisjebrett i teak	9 cm	35 cm	6	23019557

STYROPOR PUSSEBRETT

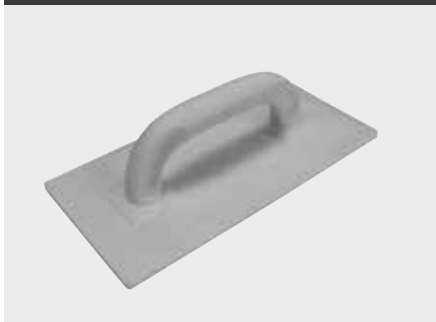

VARENR.	PRODUKT	BREDDE	LENGDE	ANT. I KART.	NOBB NR.
108028	Styropor pussebrett	14 cm	28 cm	10	47566097
108032	Styropor pussebrett	18 cm	32 cm	10	47566101

VAREN. NR.	PRODUKT	BREDDE	LENGDE	TYKKELSE	ANT. I KART.	NOBB NR.
1087	Filsebrett skum	125 mm	195 mm	10	15	23019441
1088	Filsebrett skum	125 mm	195 mm	20	12	23019458
1089	Filsebrett skum	185 mm	245 mm	10	9	23019466
1090	Filsebrett skum	185 mm	245 mm	20	6	23019474

Filsebrett skum er velegnet for finpuss.

VAREN. NR.	PRODUKT	BREDDE	LENGDE	TYKKELSE	ANT. I KART.	NOBB NR.
221600	Filsebrett oransje Fin	140 mm	280 mm	18	12	49140238
221601	Filsebrett oransje Medium	140 mm	280 mm	18	12	49140401
221602	Filsebrett oransje Grov	140 mm	280 mm	18	12	49140465

Filsebrett oransje er velegnet for fiberpuss, gipspuss etc.

VAREN. NR.	PRODUKT	BREDDE	LENGDE	ANT. I KART.	NOBB NR.
108630	Opptrekksbrett i plast med softgrep	140 mm	280 mm	10	41957678

Opptrekksbrett/pussebrett er et brett for slutt puss.

VAREN. NR.	PRODUKT	BREDDE	LENGDE	ANT. I KART.	NOBB NR.
1086	Opptrekksbrett i stål	130 mm	280 mm	12	23019433

FILSEBRETT

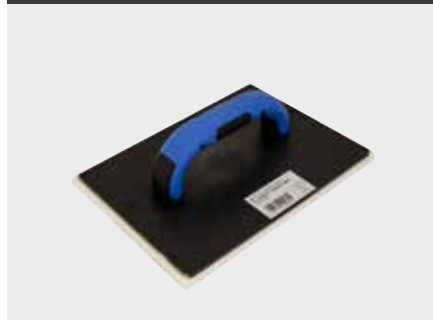

FILSEBRETT ORANSJE



OPPREKKSBRETT I PLAST



OPPREKKSBRETT I STÅL



Opptreksbrett

OPPTREKKS Brett DOBBEL



VARENr.	PRODUKT	BREDDE	LENGDE	ANT. I KART.	NOBB NR.
107620	Opptreksbrett dobbel m/softgrep	130 mm	480 mm	10	52562595

OPPTREKKS Brett DOBBEL

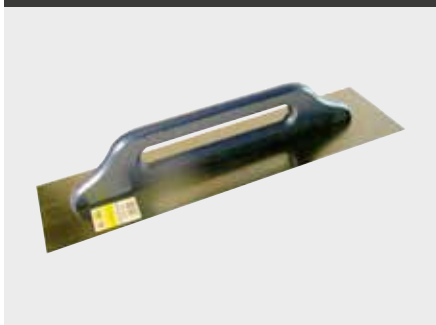

VARENr.	PRODUKT	BREDDE	LENGDE	ANT. I KART.	NOBB NR.
10761	Opptreksbrett dobbeltgrep	130 mm	500 mm	20	30697155

OPPTREKKS Brett

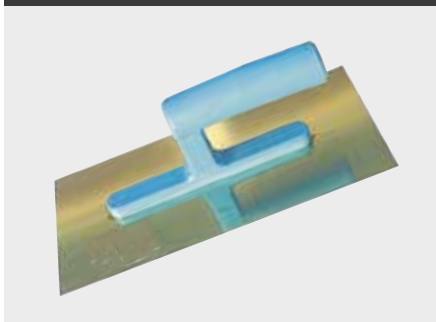

VARENr.	PRODUKT	BREDDE	LENGDE	ANT. I KART.	NOBB NR.
510280	Opptreksbrett rustfritt	130 mm	280 mm	30	23022809

OPPTREKKS Brett



VARENr.	PRODUKT	BREDDE	LENGDE	ANT. I KART.	NOBB NR.
865450	Opptreksbrett stål	270 mm	450 mm	15	23023138

OPPTREKKS Brett

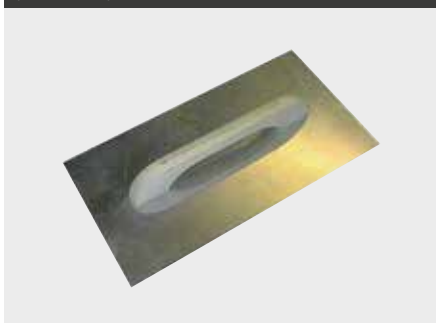

VARENr.	PRODUKT	BREDDE	LENGDE	ANT. I KART.	NOBB NR.
865500	Opptreksbrett alu	270 mm	500 mm	5	23023146

VARENr.	PRODUKT	BREDDE	LENGDE	ANT. I KART.	NOBB NR.
100450	Glattebrett	45 cm	1,2 mm	30	23022395
100500	Glattebrett	50 cm	1,2 mm	20	23022403
100600	Glattebrett	60 cm	1,2 mm	20	23022411
100800	Glattebrett	80 cm	1,2 mm	10	23022429

GLATTEBRETT

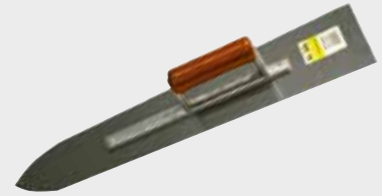

VARENr.	PRODUKT	BREDDE	LENGDE	ANT. I KART.	NOBB NR.
851450	Glattebrett, svensk Jung	45 cm	0,8 mm	40	23023104
851500	Glattebrett, svensk Jung	50 cm	0,8 mm	40	23023112
851600	Glattebrett, svensk Jung	60 cm	0,8 mm	40	23282098

GLATTEBRETT SVENSK



VARENr.	PRODUKT	BREDDE	LENGDE	ANT. I KART.	NOBB NR.
121932	Glattebrett Venezia rustfritt	8 cm	200 mm	20	53382053
121933	Glattebrett Venezia rustfritt	10 cm	240 mm	20	53382072
121934	Glattebrett Venezia rustfritt	12 cm	280 mm	12	53382083

GLATTEBRETT VENEZIA

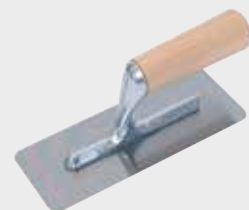

VARENr.	PRODUKT	BREDDE	LENGDE	ANT. I KART.	NOBB NR.
15331	Betongglatter Alu	120 cm	20 cm	1	30697072
15332	Betongglatter Alu	98 cm	30 cm	1	30697080
153310	Skaff til betongglatter	-	180 cm	1	41833120

BETONGGLATTER



Pusse- og betongverktøy

STENKPUSSEAPPARAT KAPRIOL



VARENR.	PRODUKT	ANT. I KART.	NOBB NR.
129000	Stenpusseapparat Kapriol	1	46314777

STENKPUSSEAPPARAT PROFF



VARENR.	PRODUKT	ANT. I KART.	NOBB NR.
1290	Stenpusseapparat Proff	1	23021876
1291	Reservevalse til stenpusseapparat	1	23021884

PUSSEHAKE



VARENR.	PRODUKT	ANT. I KART.	NOBB NR.
1384	Pussehake 160 mm	25	23022056

SLIPEBRETT WOLFRAMKARBID



VARENR.	PRODUKT	ANT. I KART.	NOBB NR.
138414	Slipebrett wolframkarbid 90° vinkel, grovhet 14	5	41731340
138424	Slipebrett wolframkarbid 90° vinkel, grovhet 24	5	41731366
138436	Slipebrett wolframkarbid 90° vinkel, grovhet 36	5	41731393

Slipebrett i wolframkarbid egner seg til de fleste jobber. Slipeflaten består av hardmetallkorn og holder mange ganger lenger en sandpapir og karbonstein. Finnes i forskjellig grovhet. Meget godt egnet til å slipe på betong. Har en 90 graders vinkel og er perfekt til bruk i trapper.

BETONGBRYNE



VARENR.	PRODUKT	ANT. I KART.	NOBB NR.
13845	Betongbryne 75 x 160 mm med plast håndtak	5	24163198

Betongbryne av silikonkarbid, med grove riller og plasthåndtak. For utjevning av betong, grov puss osv.

VAREN.	PRODUKT	BREDDE	LENGDE	ANT. I KART.	NOBB NR.
1195	Nylonkost	70 mm	170 mm	12	23021413

NYLONKOST



VAREN.	PRODUKT	BREDDE	LENGDE	ANT. I KART.	NOBB NR.
119600	Slemmekost gul syntetisk	55	170	10	21666250

SLEMMEKOST SYNTETISK



VAREN.	PRODUKT	BREDDE	LENGDE	ANT. I KART.	NOBB NR.
119700	Slemmekost naturbust	55	170	10	21666243

SLEMMEKOST NATURBUST



Puss- og gipshjørner

PUSSHJØRNE



VARENR.	PRODUKT	PUSSHØYDE	LENGDE	ANT. I KART.	NOBB NR.
900500	Pusshjørne, rustfritt stål	10 mm	250 cm	25	29181914

Innvendig/Utvendig bruk.
Brukes ved pussing av pipe for å få en fin og robust avslutning på hjørnene.
Skal pusses inn.

PUSSHJØRNE



VARENR.	PRODUKT	PUSSHØYDE	LENGDE	ANT. I KART.	NOBB NR.
900510	Pusshjørne, galvanisert	10 mm	250 cm	25	29181906

Innvendig bruk.
Brukes ved pussing av pipe for å få en fin og robust avslutning på hjørnene.
Skal pusses inn.

PUSSHJØRNE



VARENR.	PRODUKT	PUSSHØYDE	LENGDE	ANT. I KART.	NOBB NR.
900520	Pusshjørne, galvanisert med hvit plast	10 mm	250 cm	15	30696017

Innvendig/Utvendig bruk.
Brukes ved pussing av pipe for å få en fin og robust avslutning på hjørnene.
Skal pusses inn.

GIPSHJØRNE



VARENR.	PRODUKT	LENGDE	ANT. I KART.	NOBB NR.
900570	Gipshjørne aluminium preget	250 cm	50	52023186

Solid hjørnebeskyttelse av gipsplater rundt vinduer/dører etc. For en listefri løsning.

EIBENSTOCK BETONGSLIPEMASKIN



VARENR.	PRODUKT	ANT. I KART.	NOBB NR.
140410	Eibenstock betongslipemaskin 1800W EBS1802	1	28278869

MURSKJEER



www.askmur.no

MURSKJE S-HALS



VARENR.	PRODUKT	LENGDE	ANT. I KART.	NOBB NR.
262180	Murskje S-hals	180 mm	1	23022452
262200	Murskje S-hals	200 mm	1	23022460

BERLINER SKJE



VARENR.	PRODUKT	LENGDE	ANT. I KART.	NOBB NR.
263520	Berliner skje	200 mm	1	23022601
263522	Berliner skje	220 mm	1	23022619

SKVETTSKJE



VARENR.	PRODUKT	LENGDE	ANT. I KART.	NOBB NR.
263280	Skvettskje	280 mm	1	24004772

MURSKJE FIRKANTET



VARENR.	PRODUKT	LENGDE	ANT. I KART.	NOBB NR.
263412	Murskje firkantet	120 mm	12	23022569
263414	Murskje firkantet	140 mm	12	23022577
263416	Murskje firkantet	160 mm	12	23022585

MURSKJE S-HALS FIRKANTET



VARENR.	PRODUKT	LENGDE	ANT. I KART.	NOBB NR.
263316	Murskje S-hals firkantet	160 mm	1	23022544
263318	Murskje S-hals firkantet	180 mm	1	23022551

VAREN.	PRODUKT	LENGDE	ANT. I KART.	NOBB NR.
262116	Murskje firkant med gummikappe	160 mm	1	24003956

MURSKJE FIRKANT



VAREN.	PRODUKT	LENGDE	ANT. I KART.	NOBB NR.
263514	Flyndreskje	140 mm	1	23022593

FLYNDRESKJE



VAREN.	PRODUKT	LENGDE	ANT. I KART.	NOBB NR.
263160	Lammetungeskje	160 mm	1	23022510

LAMMETUNGESKJE



VAREN.	PRODUKT	LENGDE	ANT. I KART.	NOBB NR.
263116	Kattetungeskje	160 mm	1	23022502

KATTETUNGESKJE



VAREN.	PRODUKT	LENGDE	ANT. I KART.	NOBB NR.
262608	Fugeskje	8 mm	1	23022478
262610	Fugeskje	10 mm	1	23022486
262612	Fugeskje	12 mm	1	23022494

FUGESKJE



MURSKJE



VARENR.	PRODUKT	LENGDE	ANT. I KART.	NOBB NR.
627180	Murskje med softgrep	180 mm	1	30696975

MURSKJE



VARENR.	PRODUKT	LENGDE	ANT. I KART.	NOBB NR.
621180	Murskje med softgrep	180 mm	1	30696983
621200	Murskje med softgrep	200 mm	1	30696991
621220	Murskje med softgrep	220 mm	1	30697007

FLYNDRESKJE



VARENR.	PRODUKT	LENGDE	ANT. I KART.	NOBB NR.
639180	Flyndreskje med softgrep	180 mm	1	30697015

FLYNDRESKJE



VARENR.	PRODUKT	LENGDE	ANT. I KART.	NOBB NR.
638160	Flyndreskje med softgrep	160 mm	1	30697023

MURSKJE FIRKANT



VARENR.	PRODUKT	LENGDE	ANT. I KART.	NOBB NR.
624140	Murskje firkant med softgrep	140 mm	1	30697031
624160	Murskje firkant med softgrep	160 mm	1	30697049

VAREN. NR.	PRODUKT	LENGDE	ANT. I KART.	NOBB NR.
629180	Murskje S-hals, rund	180	1	23022957
629200	Murskje S-hals, rund	200	1	23022965
629220	Murskje S-hals, rund	200	1	23022973

MURSKJE S-HALS, RUND



VAREN. NR.	PRODUKT	LENGDE	ANT. I KART.	NOBB NR.
303120	Murskje S-hals	120 mm	1	23022635
303140	Murskje S-hals	140 mm	1	23022643
303180	Murskje S-hals	180 mm	1	23022650

MURSKJE S-HALS



VAREN. NR.	PRODUKT	LENGDE	ANT. I KART.	NOBB NR.
617180	Murskje	180 mm	1	23022908

MURSKJE



VAREN. NR.	PRODUKT	LENGDE	ANT. I KART.	NOBB NR.
217180	Murskje, rustfri	180 mm	1	23022445

MURSKJE, RUSTFRI



VAREN. NR.	PRODUKT	LENGDE	ANT. I KART.	NOBB NR.
311160	Murskje rund	160 mm	1	23022684

MURSKJE RUND



NORSK SKJE



VARENR.	PRODUKT	LENGDE	ANT. I KART.	NOBB NR.
616200	Norsk skje	200 mm	1	23022866
616210	Norsk skje	210 mm	1	23022874
616220	Norsk skje	220 mm	1	23022882
616240	Norsk skje	240 mm	1	23022890

MURSKJE S-HALS, FIRKANT



VARENR.	PRODUKT	LENGDE	ANT. I KART.	NOBB NR.
626140	Murskje S-hals, firkant	140 mm	1	23022916
626160	Murskje S-hals, firkant	160 mm	1	23022924
626180	Murskje S-hals, firkant	180 mm	1	23022932
626200	Murskje S-hals, firkant	200 mm	1	23022940
626220	Murskje S-hals, firkant	220 mm	1	23282007

MURSKJE S-HALS, FIRKANT



VARENR.	PRODUKT	LENGDE	ANT. I KART.	NOBB NR.
326160	Murskje S-hals, firkant	160 mm	1	23022718
326180	Murskje S-hals, firkant	180 mm	1	23022726

MURSKJE FIRKANT



VARENR.	PRODUKT	LENGDE	ANT. I KART.	NOBB NR.
706160	Murskje firkant	160 mm	1	23023013

MURSKJE FIRKANT



VARENR.	PRODUKT	LENGDE	ANT. I KART.	NOBB NR.
306120	Murskje, firkantet	120 mm	1	23022668
306140	Murskje, firkantet	140 mm	1	23022676

VAREN.	PRODUKT	LENGDE	ANT. I KART.	NOBB NR.
206140	Murskje, firkantet, rustfri	140 mm	1	23022437

MURSKJE FIRKANT



VAREN.	PRODUKT	LENGDE	ANT. I KART.	NOBB NR.
689180	Flyndreskje	180 mm	1	23022981

FLYNDRESKJE



VAREN.	PRODUKT	LENGDE	ANT. I KART.	NOBB NR.
691155	Flyndreskje	155 mm	10	23022999

FLYNDRESKJE



VAREN.	PRODUKT	LENGDE	ANT. I KART.	NOBB NR.
390140	Flyndreskje	140 mm	1	23022783

FLYNDRESKJE



VAREN.	PRODUKT	LENGDE	ANT. I KART.	NOBB NR.
294160	Lammetungeskje, rustfri	160 mm	10	23022627

LAMMETUNGESKJE



LAMMETUNGESKJE



VARENR.	PRODUKT	LENGDE	ANT. I KART.	NOBB NR.
694160	Lammetungeskje	160 mm	10	23023005

FUGESKJE, DANSK



VARENR.	PRODUKT	BREDDE	ANT. I KART.	NOBB NR.
744008	Fugeskje, Dansk type	8 mm	10	23023021
744010	Fugeskje, Dansk type	10 mm	10	23023039
744012	Fugeskje, Dansk type	12 mm	10	23023047
744014	Fugeskje, Dansk type	14 mm	10	23282015
744016	Fugeskje, Dansk type	16 mm	10	23282023
744018	Fugeskje, Dansk type	18 mm	10	23023054
744020	Fugeskje, Dansk type	20 mm	10	23282031

FUGESKJE HUL

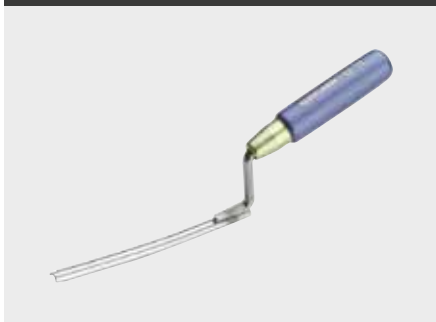

VARENR.	PRODUKT	BREDDE	ANT. I KART.	NOBB NR.
752008	Fugeskje hul	8 mm	10	23282049
752010	Fugeskje hul	10 mm	10	23282056
752012	Fugeskje hul	12 mm	10	23282064
752014	Fugeskje hul	14 mm	10	41961095

FUGESKJE HALVRUND



VARENR.	PRODUKT	BREDDE	ANT. I KART.	NOBB NR.
754008	Fugeskje halvrund	8 mm	10	24012247
754010	Fugeskje halvrund	10 mm	10	23282072
754012	Fugeskje halvrund	12 mm	10	23282080
754014	Fugeskje halvrund	14 mm	10	30697056

FUGESKJE



VARENR.	PRODUKT	BREDDE	ANT. I KART.	NOBB NR.
344006	Fugeskje	6 mm	10	23022734
344008	Fugeskje	8 mm	10	23022742
344010	Fugeskje	10 mm	10	23022759
344012	Fugeskje	12 mm	10	23022767
344014	Fugeskje	14 mm	10	30697064
344016	Fugeskje	16 mm	10	23022775

TROW & HOLDEN



www.askmur.no



Trow & Holden – Kvalitetsverktøy til skikkelig steinarbeid.

Fra sin base i Vermont, nordøst i USA har Trow & Holden produsert det beste og bredeste utvalg av kvalitetsverktøy i 125 år. Deres verktøy er «laget av håndverkere til håndverkere». Alle deres håndverktøy har et eksklusivt serienummer slik at de kan registrere og følge opp kvalitet/produksjon.



VARENr.	PRODUKT	ANT. I KART.	NOBB NR.
127505	Meisel Holder T&H	1	43738285

Meiselholder er en trygg måte å holde meiselen på. Den reduserer vibrasjoner i hånden. Meiselholderen har en gummiholder som griper fast tak i meiselen, men kan justeres slik at du kan ha meiselen slik du ønsker.

MEISEL HOLDER



VARENr.	PRODUKT	ANT. I KART.	NOBB NR.
127510	Meisel Spiss T&H	1	43738293

Trow & Holden Spissmeisel med karbidtupp, tykkelse 25 mm. Spiss meisel brukes til å slå av knaster med stein og fjerne forhøyninger på stein. Når du tror at du må bruke hjørnet på noen av de andre meislene for å slå vekk små knaster og forhøyninger, tar du frem spiss meiselen. Den er laget for jobben.

MEISEL SPISS



VARENr.	PRODUKT	ANT. I KART.	NOBB NR.
127515	Meisel Sett/Butt 50 mm T&H	1	43738304

Trow & Holden Settmeisel med butt karbidtupp, bredde 50 mm. Sett meisel med karbidtupp er perfekt til trimming og til å slå av større biter av stein til den størrelsen du vil når overflaten er relativt flat. Denne meiselen har to sider. Når den ene siden er slitt, snu den rundt og bruk den andre.

MEISEL SETT/BUTT



VARENr.	PRODUKT	ANT. I KART.	NOBB NR.
127520	Meisel Spor 38 mm T&H	1	43738312
127521	Meisel Spor 50 mm T&H	1	43738323

Trow & Holden Spormeisel med karbidtupp, bredde 38 mm og 50 mm. Spor meisel med karbidtupp brukes til å splitte stein i to, eller lage en linje på steinen før den skal trimmes.

MEISEL SPOR



VARENr.	PRODUKT	ANT. I KART.	NOBB NR.
127525	Meisel Kant 38 mm T&H	1	43738338
127526	Meisel Kant 50 mm T&H	1	43738357

Trow & Holden Kantmeisel med karbidtupp, bredde 38 mm og 50 mm. Kantmeisel er basert på en tradisjonell europeisk meisel. Meiselen har et vinklet blad som gjør at en kan holde den i en vinklet posisjon når en slår. Dette reduserer sjansen for at en bommer på meiselhode og gir med kontroll når du arbeider med mindre og mykere stein.

MEISEL KANT



MEISEL SETT HERDET



VARENR.	PRODUKT	ANT. I KART.	NOBB NR.
127519	Meisel Sett herdet stål/Oppdal 50 mm T&H	1	51238895

HAMMER SPISS



VARENR.	PRODUKT	ANT. I KART.	NOBB NR.
127550	Hammer Spiss 1,8 Kg T&H	1	43738395

Trow & Holden Spisshammer 1,8 kg, med karbidtupp. Solid skaft i glassfiber er inkludert. Spisshammer har et behagelig glassfiberskaft. Ved å bruke spisshammer med karbidtupp er det raskt og lett å fjerne store og vanskelige knaster som stikker ut på steinene. Du kan slå hammeren direkte på det du skal slå vekk eller holde spisshammeren på det punktet som du ønsker å fjerne og slå med en annen hammer. Ved å holde på skaftet og slå med en annen hammer får man et kraftig og presist slag og man unngår å treffe seg selv. Denne hammeren kan være verdifull å ha i verktøyskabinetet ditt.

HAMMER RUND



VARENR.	PRODUKT	ANT. I KART.	NOBB NR.
127555	Hammer Rund 1,1 Kg T&H	1	43738406

Trow & Holden Slaghammer med rundt hode av herdet stål, 1,1 kg. Rund hammer er herdet for mer kraft og mindre slitasje. Den runde overflaten gjør det enklere å slå et kraftig slag uansett hvor på hammer hodet du treffer. Leveres med et solid glassfiberhåndtak.

HAMMER SLAG FOR MEISEL



VARENR.	PRODUKT	ANT. I KART.	NOBB NR.
127540	Hammer Slag for meisel 1,4 Kg T&H	1	43738361

Trow & Holden Slaghammer med hode av herdet stål, 1,4 kg. Rekylsvakt tre skaft er inkludert. Slaghammer eller meiselhammer er herdet for et mer kraftig slag og mindre slitasje på hammerhode. Brukes til å slå på meisler og kiler.

HAMMER SPOR/KLØYV



VARENR.	PRODUKT	ANT. I KART.	NOBB NR.
127545	Hammer Spor/Kløyv 1,8 Kg vertikalt blad T&H	1	43738380

Trow & Holden Sporhammer 1,8 kg, med vertikal karbidtupp. Solid treskaft er inkludert. Spor og kløyv hammer med karbidtupp kan brukes på tre forskjellige måter:

- Slå med hammeren som er velbalansert og har et varmebehandlet slaghode rett på meiselen.
- Slå med hammeren som har karbidtupp for å trimme steinen eller for å kløyve den i to.
- Hold hammeren på steinen, bruk en annen hammer for å slå et kraftig og presist slag for å kløyve steinen. Den har et langt skaft slik at du unngår å treffe deg selv.

VARENR.	PRODUKT	ANT. I KART.	NOBB NR.
127564	Steinslegge 4,5 kg med treskaft T&H	1	46381020
127566	Steinslegge 6,3 kg med treskaft T&H	1	46381035

Trow & Holden Steinslegge med hode av herdet stål. Rekylsvakt treskaft er inkludert. Disse sleggene er beregnet kun for å slå direkte på steinen, bruk aldri en annen slegge for å slå på steinsleggene. Ene enden er for å dele steinen og andre enden er for å trimme steinen.

STEINSLEGGE



VARENR.	PRODUKT	ANT. I KART.	NOBB NR.
127570	Steinslegge "Quarry Buster" 4,5 kg med treskaft T&H	1	46391898

Trow & Holden Steinslegge med hode av herdet stål. Rekylsvakt treskaft er inkludert. Denne sleggen kan slås direkte på en stein for å splitte den. Kan også legge sleggen direkte ned på steinen og bruke en annen slegge til å slå med.

STEINSLEGGE "QUARRY BUSTER"



VARENR.	PRODUKT	ANT. I KART.	NOBB NR.
127500	Skiferkniv herdet	1	46381046

Skiferkniv i herdet stål.

SKIFERKNIV HERDET



VARENR.	PRODUKT	ANT. I KART.	NOBB NR.
127580	Risser til skifer T&H	1	44076132

Risser for skifer med karbidtupp i herdet stål. Risseren brukes for å lage et riss i en skifer før en bruker en settmeisel for å dele steinen.

RISSER TIL SKIFER



VARENR.	PRODUKT	ANT. I KART.	NOBB NR.
127595	Spaltemeisel 20 cm for skifer 0-11 mm T&H	1	45390240
127596	Spaltemeisel 40 cm for skifer 0-11 mm T&H	1	46307274
127597	Spaltemeisel 60 cm for skifer 0-11 mm T&H	1	46307285

Spaltemeisel 0-11 mm for skifer brukes for å spalte skifer i tynnere lag. Følg lagdelingen i skiferen. Produsert i herdet stål for lang levetid.

SPALTEMEISEL



SPALTEMEISEL

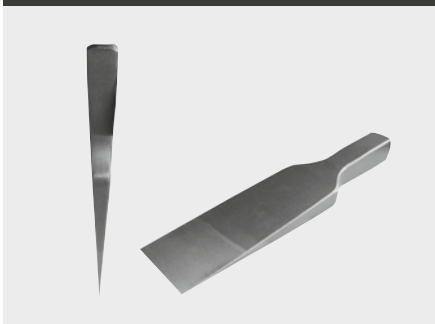

KILE OG BLEKK

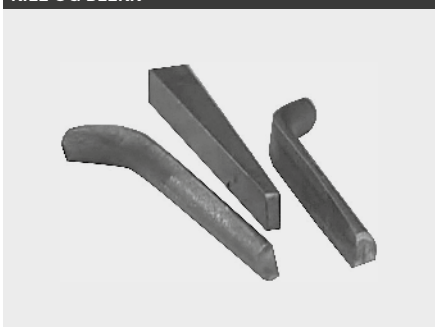

COLLECTION BAG



VARENR. PRODUKT

127590 Spaltemeisel for skifer 0-22 mm

ANT. I KART. NOBB NR.

1 45390217

Spaltemeisel 0-22 mm for skifer brukes for å spalte skifer i tynnere lag. Følg lagdelingen i skiferen. Produsert i herdet stål for lang levetid. Lengde 25 cm.

VARENR. PRODUKT

127585 Kile og Blekk 10 mm

1 45290306

127586 Kile og Blekk 12 mm

1 45290333

127587 Kile og Blekk 16 mm

1 45290363

127588 Kile og Blekk 19 mm

1 45290378

127583 Kile og Blekk 25 mm

1 45445657

127584 Kile og Blekk 30 mm

1 45445642

Sprengkiler blir brukt til å dele stein. Bruker man sprengkiler riktig, vil de fleste steiner dele seg. Sprengkiler har vært brukt i evigheter i steinindustrien, og er fortsatt blant de mest effektive verktøyene for deling av stein. Her er hvordan du bruker dem:

Bruk samme borddimensjon som kile. Bor like dypt som kilen er lang.

1. Bor hull langs den linjen som du ønsker å dele. Bor hull i steinen som er minst like dypt som kilen du skal bruke er lang. Hullene skal ha en avstand på ca 15 cm. Hvis steinen er veldig tykk bores hullene dypere og tettere. Steinen kan deles med en rett eller buet linje, alt etter hvordan du setter kilene.

2. Sett kilene i hullene. Pass på at "ørene" står mot den retningen du vil at steinen skal deles.

3. Slå på kilene med slaghammer i en bestemt rekkefølge, slå bestemt, men ikke overdriv. Vent noen minutter. Gjenta dette til steinen deler seg.

VARENR. PRODUKT

127599 Meisel Comfort Grip Collection m/bag T&H

ANT. I KART. NOBB NR.

1 -

Inneholder:

- Bag
- Comfort grip Meisel Spiss
- Comfort grip Hammer Slag for meisel 1500g
- Comfort grip Meisel Spor 38mm
- Comfort grip Meisel Kant 50mm
- Comfort grip Meisel Sett/Butt 50mm

HAMMERE OG MEISLER



www.askmur.no

Hammere og meisler

KULEHAMMER



VARENR.	PRODUKT	ANT. I KART.	NOBB NR.
12543	Kulehammer 450 g	6	30697270
1255	Kulehammer 680 g	6	30696280

MURHAMMER MED GUMMIGREP



VARENR.	PRODUKT	ANT. I KART.	NOBB NR.
12571	Murhammer med gummigrep, Hobby	6	23022262
1257	Murhammer med gummigrep 600 g	12	23021710

MURHAMMER PROFF



VARENR.	PRODUKT	ANT. I KART.	NOBB NR.
125700	Murhammer Proff med gummigrep, 600 g Kapriol	6	46314902

Bredde: 5 cm

MURHAMMER PROFF



VARENR.	PRODUKT	ANT. I KART.	NOBB NR.
125710	Murhammer Proff med glassfiberskaft, 500 g Kapriol	6	46158798

- Vekt: 500g
- Hode av smidd og herdet stål, pulverlakkert
- To-sidig; slag og meisel
- Glassfiberskaft med sklisikret rep

STEINSETTERHAMMER



VARENR.	PRODUKT	ANT. I KART.	NOBB NR.
12575	Steinsetterhammer 1500 g	10	30696314
12576	Steinsetterhammer 2000 g	10	30696322
12577	Reserve skaft til steinsetterhammer 1500/2000 g	1	-

Bredde: 6 cm

VARENr.	PRODUKT	ANT. I KART.	NOBB NR.
125665	Gummihammer hvit 65 mm med softgrep	10	47197273

GUMMIHAMMER HVIT



VARENr.	PRODUKT	ANT. I KART.	NOBB NR.
125550	Gummihammer 50 mm med softgrep	10	44913725
125670	Gummihammer 70 mm med softgrep	10	44913733

GUMMIHAMMER



VARENr.	PRODUKT	ANT. I KART.	NOBB NR.
12564	Slaghammer rekylfri 40 mm	10	30697098
12566	Slaghammer rekylfri 60 mm	10	30697106
12565	Reserve skaft til Slaghammer rekylfri 40 mm	1	-
12567	Reserve skaft til Slaghammer rekylfri 60 mm	1	-
12568	Reserve gummi til slaghammer rekylfri 60 mm	1	-

SLAGHAMMER



VARENr.	PRODUKT	ANT. I KART.	NOBB NR.
125601	Hammer rekylfri gummi 1 kg	6	54125294
125602	Hammer rekylfri gummi 1,8 kg	3	54125305

HAMMER REKYLfri



VARENr.	PRODUKT	ANT. I KART.	NOBB NR.
12581	Slegge superplast Ø100 x 900 mm	1	30697106

SLEGGE SUPERPLAST



Hammere og slegger

SLEGGE SUPERPLAST



VARENR.	PRODUKT	ANT. I KART.	NOBB NR.
125604	Slegge rekylfri gummi 4 kg	1	55265378

MEISELHAMMER PROFF



VARENR.	PRODUKT	ANT. I KART.	NOBB NR.
137510	Meiselhammer Proff 1000 g, glassfiberskaft Kapriol	6	46158677
137515	Meiselhammer Proff 1500 g, glassfiberskaft Kapriol	6	46158745

STEINSLEGGE



VARENR.	PRODUKT	ANT. I KART.	NOBB NR.
198410	Steinslegge 4 kg med glassfiberskaft Kapriol	1	46158772
198415	Steinslegge kløyv 4 kg med glassfiberskaft Kapriol	1	46158783

MEISELHAMMER



VARENR.	PRODUKT	ANT. I KART.	NOBB NR.
1373	Meiselhammer med gummigrep, proff-1000 g	6	23021967

MEISELHAMMER



VARENR.	PRODUKT	ANT. I KART.	NOBB NR.
1374	Meiselhammer, 1000 g	6	23021975
1375	Meiselhammer, 1500 g	6	23021983
137502	Meiselhammer, 2000 g	1	-

VAREN. NOBB NR.	PRODUKT	ANT. I KART.	NOBB NR.
1276	Meisel med gummigrep 75 mm for naturstein	3	23021868

MEISEL MED GUMMIGREP



VAREN. NOBB NR.	PRODUKT	ANT. I KART.	NOBB NR.
1270	Flatmeisel med gummigrep 27 mm	3	23021801

MEISEL MED GUMMIGREP



VAREN. NOBB NR.	PRODUKT	ANT. I KART.	NOBB NR.
127065	Meisel med gummigrep 65 mm butt kant	3	41833063

MEISEL MED GUMMIGREP



VAREN. NOBB NR.	PRODUKT	ANT. I KART.	NOBB NR.
1277	Karosserimeisel 26x7x230 mm	10	41959536

KAROSSERIMEISEL



VAREN. NOBB NR.	PRODUKT	ANT. I KART.	NOBB NR.
1271	Flatmeisel 200 mm	5	23021819
1272	Flatmeisel 250 mm	5	23021827
1273	Flatmeisel 300 mm	5	23021835
1275	Meiselholder	1	3021850

FLATMEISEL





KNIVER, SAGER OG ØKSER



www.askmur.no

Kniver.....	232
Sager.....	233
Økser.....	234

Kniver

TAPETKNIV



VARENR.	PRODUKT	ANT. I KART.	NOBB NR.
1266	Tapetkniv 18 mm	12	23021769
1267	Tapetkniv blad 10 stk i pakke 18 mm	24	23021777

TAPETKNIV 18 MM PROFF



VARENR.	PRODUKT	ANT. I KART.	NOBB NR.
12665	Tapetkniv 18 mm Proff	12	23281868
1267	Tapetkniv blad 10 stk i pakke 18 mm	24	23021777

TAPETKNIV OLFA



VARENR.	PRODUKT	ANT. I KART.	NOBB NR.
12677	Tapetkniv Olfa 18 mm	6	40899759
12679	Tapetknivblad Olfa Sort Proff 18 mm 10 pk.	6	24195893

MORA KNIV I KULLSTÅL



VARENR.	PRODUKT	ANT. I KART.	NOBB NR.
12681	Mora kniv i kullstål 711	15	23022338
12691	Mora kniv i rustfritt stål 746	15	23022346

VAREN. NOBB NR.	PRODUKT	ANT. I KART.	NOBB NR.
12658	Håndsag TRT ergogrep	12	30695522

Proff kvalitetsag med herdede tenner som er snittet 3 veier

HÅNDSAG TRT ERGOGREP



VAREN. NOBB NR.	PRODUKT	ANT. I KART.	NOBB NR.
12651	Lettbetongsag	6	23022288

LETTBETONGSAG



VAREN. NOBB NR.	PRODUKT	ANT. I KART.	NOBB NR.
125150	Baufil 300 mm med softgrip	6	51533792
125155	Baufil Blad 300 mm	50	51533803

BAUFIL



VAREN. NOBB NR.	PRODUKT	ANT. I KART.	NOBB NR.
1252	Sagtråd 300 mm	24	23019672

SAGTRÅD



VAREN. NOBB NR.	PRODUKT	ANT. I KART.	NOBB NR.
104900	Gjæringskasse for lister	5	51134614

GJÆRINGSKASSE



ØKS PROFF



VARENR.	PRODUKT	ANT. I KART.	NOBB NR.
1377	Øks 800 g, proff	6	23022007

ØKS FOR LECASTEIN



VARENR.	PRODUKT	ANT. I KART.	NOBB NR.
137600	Øks for lecastein 600 g Kapriol	6	46314898

Leca øks med hammer i ene enden og øks i andre. Også utstyrt med spikeruttrekk.

BREKKJERN



VARENR.	PRODUKT	ANT. I KART.	NOBB NR.
13721	Brekkjern 600 mm Hultafors	2	23022353

SCANGRIP



www.askmur.no

SPS.....	234
NOVA.....	235
ALS.....	237
Lite.....	238
Lykter.....	239
Tilbehør.....	240



Scangrip er en dansk kvalitetsleverandør

Scangrips lamper er kjent for sin høye kvalitet, med et forhold mellom pris og kvalitet som regnes som markedets beste. Scangrip er høyt anerkjent i markedet for sin unike produktdesign, og leverer i dag den sterkeste og mest omfattende serien slitesterke og funksjonelle LED- arbeidslamper. Scangrip har 3 års garanti på sine produkter





Nye Nova SPS er verdens kraftigste og mest robuste arbeidslys med det nye innovative SPS-batterisystemet. Det gir opp til 10.000 lumen, er dimbart i 5 trinn og med display som viser batterikapasitet og gjenværende driftstid. Med egen batterilader kan man sette i et fulladet batteri og jobbe videre, samtidig som et annet står på lading. Eller du kan enkelt sette laderen i lampen og koble den rett på strøm. Med egen Bluetooth App kan du styre lysstyrken fra mobiltelefonen og slå lampen på og av. Innebygd powerbank med USB utgang for lading av mobile enheter. Lampene er elegante og har et bærehåndtak og et stativ for fleksibel plassering og direkte montering på Scangrip Tripod.

VARENr.	PRODUKT	ANT. I KART.	NOBB NR.
723600	Arbeidslampe NOVA 4 SPS	1	55394341

Lysstyrke opptil 4000 lumen. Leveres med batteri og lader.

ARBEIDSLAMPE NOVA 4 SPS



VARENr.	PRODUKT	ANT. I KART.	NOBB NR.
723601	Arbeidslampe NOVA 6 SPS	1	55394356

Lysstyrke opptil 6000 lumen. Leveres med batteri og lader.

ARBEIDSLAMPE NOVA 6 SPS



VARENr.	PRODUKT	ANT. I KART.	NOBB NR.
723602	Arbeidslampe NOVA 10 SPS	1	55394360

Lysstyrke opptil 10 000 lumen. Leveres med batteri og lader.

ARBEIDSLAMPE NOVA 10 SPS





ARBEIDSLAMPE NOVA R



VARENR.	PRODUKT	ANT. I KART.	NOBB NR.
723029	Arbeidslampe Nova R LED	6	53093804

De originale nova lampene er robuste all-round arbeidslamper i stilig design. De tåler tøft, vått og skittent miljø på byggeplasser – og kan brukes både inne og utendørs under alle værforhold.

COB LED – teknologi gir ekstremt høyt lysutbytte med en stabil og jevn belysning – samt en fargegjengivelse tett opp mot dagslys. Dimmerfunksjonen gjør det mulig å justere lyset på fem nivåer.

Lysstyrke inntil 1500 lumen
IP67

ARBEIDSLAMPE NOVA 3K



VARENR.	PRODUKT	ANT. I KART.	NOBB NR.
723030	Arbeidslampe Nova 3K LED	4	51242936

Lysstyrke inntil 3000 lumen
IP67

ARBEIDSLAMPE NOVA 5K



VARENR.	PRODUKT	ANT. I KART.	NOBB NR.
723050	Arbeidslampe Nova 5K	4	51242985

Lysstyrke inntil 5000 lumen
IP67

ARBEIDSLAMPE NOVA 10K



VARENR.	PRODUKT	ANT. I KART.	NOBB NR.
723100	Arbeidslampe Nova 10K	3	51243012

Lysstyrke inntil 10 000 lumen. Kan reguleres via App på telefon.
IP67



Audio Light serie

- kombinerer topp kvalitets arbeidslampe med god lyd. Serien består av tre solide, oppladbare Led lamper, alle med innebygget Bluetooth høyttaler. I tillegg har de power bank funksjon for å lade mobile enheter.

VARENR.	PRODUKT	ANT. I KART.	NOBB NR.
723060	Arbeidslampe ALS 60 R LED med høyttaler Bluetooth	20	54486282
<p>Oppladbar, med COB LED teknologi. Dimbar i to nivåer: 300/600 lumen, 4/2 timer virketid. 4-5 timer ladetid. 3,7 V 3200mAh Li-poly batteri. IP65 Mål/vekt: 300 g / 60X25X160 mm</p>			

VARENR.	PRODUKT	ANT. I KART.	NOBB NR.
723200	Arbeidslampe ALS 200 C+R LED med høyttaler Bluetooth	2	54486297
<p>Oppladbar og med kabel, med COB LED. Dimbar i fem nivåer: 400/800/1200/1600/2000 lumen, 2,5-12 timers virketid. 4-5 timer ladetid. 7,2 V 6000mAh Li-ion batteri. IP67 Mål/vekt: 1900 g / 212X154X65 mm</p>			

VARENR.	PRODUKT	ANT. I KART.	NOBB NR.
723500	Arbeidslampe ALS 500 C+R LED med høyttaler Bluetooth	4	54486301
<p>Oppladbar og med kabel, med COB LED. Dimbar i fem nivåer: 1000/2000/3000/4000/5000 lumen, 1,5-7,5 timers virketid. 3-4 timer ladetid. 10,8 V 6000mAh Li-ion batteri. IP67 Mål/vekt: 3400 g / 318X205X82 mm</p>			

ARBEIDSLAMPE ALS 60



ARBEIDSLAMPE ALS 200



ARBEIDSLAMPE ALS 500





ARBEIDSLAMPE VEGA LITE 1500



VARENR.	PRODUKT	ANT. I KART.	NOBB NR.
723015	Arbeidslampe Vega Lite 1500 C+R LED	4	51238346

VEGA LITE lampene kombinerer godt design, ytelse og holdbarhet. Lampene gir kraftig lys i høy kvalitet og til en attraktiv pris. Den kraftige LED teknologien gir et behagelig, ensartet og blende-fritt arbeidslys med stor spredning. Lampene har IP54

Vega 1500 C+R er oppladbar og kan brukes med eller uten kabel.
750 / 1500 lm (trinn 1/2)
3t / 1,5t (trinn 1/2) Driftstid
1,5t Ladetid

VEGA ARBEIDSLAMPER



VARENR.	PRODUKT	ANT. I KART.	NOBB NR.
723026	Arbeidslampe Vega Lite 2600 LED	4	51238365
723040	Arbeidslampe Vega Lite 4000 LED	4	51238373

2600 lm
5m kabel / 2x1mm2 H05RN-F

4000 Lm
5m kabel / 3x1,5mm2 H07RN-F
Vega 4000 har to strømuttak.

LOMMELYKT STICK LITE

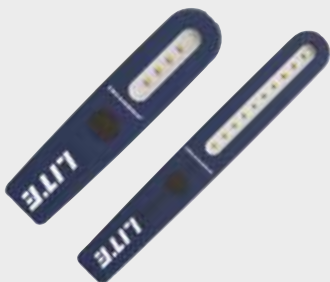

VARENR.	PRODUKT	ANT. I KART.	NOBB NR.
722068	Lommelykt Stick Lite S	24	54493282
722069	Lommelykt Stick Lite M	24	54493297

Universal håndlykt i slank design med topplys. Stick Lite M er ideell for de som verdsetter god, kompakt design med ukomplisert funksjonalitet. En lett, men solid lykt med kraftig lys. Magnet for oppheng Leveres med USB ladekabel.

HODELYKT HEAD LITE



VARENR.	PRODUKT	ANT. I KART.	NOBB NR.
722061	Hodelykt Head Lite	4	54493301

Oppladbar hodelykt med 2-i-1 funksjon. I mange arbeidssituasjoner er det praktisk å ha begge hender fri til å arbeide så effektivt som mulig. Head Lite er designet for å gi best mulig arbeidslys. Med 2 ulike lysvarianter; flomlys for å lyse opp hele arbeidsområdet eller en lysstråle for bedre fokus eller lyse opp på avstand. Behagelig i bruk. Head Lite styres med en sensor som gjør det enkelt å slå av og på lampen kun ved å vinke foran lykten. Dermed kan man aktivere lykten selv med tykke arbeidshansker og unngå å trykke på knappen med skitne hender. For å unngå utilsikket aktivering må hånden føres to ganger foran lykten.

VARENr.	PRODUKT	ANT. I KART.	NOBB NR.
722055	Hodelykt I-VIEW 2W COB LED	24	51051802

Med I-VIEW trenger du ikke å snu på hodet for å belyse ditt faktiske arbeidsområde, slik man må med en tradisjonell hodelykt med enkel lysstråle.

TEKNISKE SPESIFIKASJONER

- 2W COB LED
- 300/500 lux@0.5m
- 80/160 lumen
- 6t/3t batteritid
- 2 stegs lysfunksjon, Steg 1: 100%/Steg 2: 50
- 4t ladetid
- 3.8V 1600 mAh li-poly
- IK07
- IP65
- 120 gram

HODELYKT I-VIEW



VARENr.	PRODUKT	ANT. I KART.	NOBB NR.
722066	Lommelykt Mini Slim LED	12	54213755

Inspeksjonslampe, arbeidslys og lommelykt i en og samme lykt. Ultra-tynn kompakt design, Ø9 mm, gjør at den kommer til på utilgjengelige og trange steder. Ideell for krevende og vanskelige inspeksjonsoppgaver. 100% sammenleggbart, kan brukes som arbeidslampe eller lykt og får lett plass i bukselommen. Svært godt lys, inntil 200 lumen. Velg mellom to lysstyrker for å øke brukstid før lading. Med kraftig magnet og krok for oppheng, kan man velge mellom å feste den på metall eller henge den opp.

LOMMELYKT MINI SLIM



VARENr.	PRODUKT	ANT. I KART.	NOBB NR.
722070	Lommelykt Mag Pen 0,5 W LED	20	47448985

Mag Pen er en oppladbar LED pennelykt med mange funksjoner. To lyskilder: kraftig hovedlampe og fokusert punktllys.
 • Solid og holdbar konstruksjon, med overflate i gummi.
 • Kompakt design for områder som er vanskelig tilgjengelige.
 • Innebygd magnet for opphenging eller lagring.

LOMMELYKT MAG PEN



VARENr.	PRODUKT	ANT. I KART.	NOBB NR.
722065	Håndlykt Miniform 1,3 W LED	24	47448974

Miniform er en profesjonell multifunksjons håndlykt i lommeformat, med den nyeste COB LED lysteknologien og oppladbart batteri. Lampen gir et helt unikt, kraftig og ensartet lys, ideelt som arbeidsbelysning.

HÅNDLYKT MINIFORM



VARENr.	PRODUKT	ANT. I KART.	NOBB NR.
722067	Lommelykt Flash Pen R LED	12	54213543

Flash Pen R er en solid oppladbar lommelykt av ekstra høy kvalitet designet for den profesjonelle bruker. Med fokus funksjon for en ekstra kraftig lysstråle på 100 lumen. Lysstrålen rekker inntil 90 meter. Flash Pen R er laget i solid og varig aluminium med et godt ergonomisk grep og utstyrt med klips for å feste i brystlommen. Lykten lades enkelt med den medfølgende USB kableten.

LOMMELYKT FLASH PEN R



722071	Lommelykt Flash 12V	50	53093842
--------	---------------------	----	----------

Scangrip tilbehør

BRAKETT MAGNET



VARENR.	PRODUKT	ANT. I KART.	NOBB NR.
723603	Brakett magnet for Nova og Nova 4 SPS/Nova 6 SPS	1	55394375

Sterk brakett for å feste Nova lamper på en magnetisk overflate. Passer til alle Nova 3-5 og SPS 4-6



BRAKETT MAGNET



VARENR.	PRODUKT	ANT. I KART.	NOBB NR.
723604	Brakett magnet for Nova 10K/Nova 10 SPS	1	55394386

Svært kraftig magnet brakett for de store Nova lampene; 10k og 10 SPS. Kan også brukes for de mindre lampene.



BRAKETT STILAS



VARENR.	PRODUKT	ANT. I KART.	NOBB NR.
722017	Brakett stilas til Nova og Vega(40-50mm)	1	53093838

Brakett for å henge opp Nova lampe på stillas. Kan monteres på alle runde stenger med diameter 40-50 mm. Lampen kan tiltes til ønsket posisjon.



TELESKOPSTATIV



VARENR.	PRODUKT	ANT. I KART.	NOBB NR.
722080	Teleskopstativ Tripod 1,35 m - 3 m Scangrip NOVA og VEGA	1	51668173

Stativet er laget i kraftig pulverlakkert stål og kan brukes ute og inne. Sikkerhetsklips for å feste overflødig ledning.

TELESKOPSTATIV MED HJUL



VARENR.	PRODUKT	ANT. I KART.	NOBB NR.
722081	Teleskopstativ med hjul Tripod 0,7-1,9m Scangrip Nova og Vega	1	54213698

For enkelt å flytte stativet med seg. 2 av hjulene er låsbare. Produsert i kraftig pulverlakkert stål.

DUSTEC



www.askmur.no

Dustec - tar knekken på byggestøv



STØVFRI BORING

STØVFRI KUTTING

STØVFRI SLIPING

STØVFRIE ROM

SIKKER TILDEKKING

Dustec er en serie produkter spesielt utviklet for støvbeskyttelse og tildekking



STØVDØR



VARENR. PRODUKT

171010 Dustec støvdør i plast

ANT. I KART. NOBB NR.

5/20 44482476

Støvdør i plast beskytter mot støv og lukt ved oppussing og vedlikeholdsarbeid.

Passer til døråpning opptil 1 m bredde, og brettes sammen for enkel oppbevaring slik at den kan brukes flere ganger. Slitesterk og dobbelsidig glidelås.

Montering:

1. Bruk tapen til å feste øvre kant av støvdøren på veggen over døråpningen.
2. Om støvdøren er mye større enn døråpningen kan den klippes til, men klipp ikke av den nedre kanten.
3. Fest godt med tape hele veien rundt slik at det blir helt tett.
4. Glidelåsen kan åpnes fra begge sider.
5. Ved større åpninger kan støvdøren tapes på en større plastduk for å dekke hele åpningen. Skjær så hull i denne duken innenfor tapen døren er festet med.

Dustec byggventilator



VARENr.	PRODUKT	ANT. I KART.	NOBB NR
724000	Dustec byggventilator Ø300mm 750W K35	1	52563257

Fjerner støv fra byggeplass effektivt – samt ventilerer ut vond lukt. En enkel, fleksibel og rimelig løsning. Integreert bærehåndtak. Kan tilkobles inntil 5 slanger hver på 7,5 meter.

Tekniske data:

Luftinntak 3800 m³/time
Motor 750 W
Omdr/min 2900 rpm
Diameter 305 mm
Vekt 14 kg

VARENr.	PRODUKT	ANT. I KART.	NOBB NR
724002	Dustec fleksibel slange Ø300mm 7,5 m til K35	1	52563280

VARENr.	PRODUKT	ANT. I KART.	NOBB NR
724005	Dustec filterpose 305 mm 3,5 m	1	-

DUSTEC BYGGVENTILATOR



FLEKSIBEL SLANGE



FILTERPOSE



BORHOLDER



VARENR.	PRODUKT	DIAMETER	ANT. I KART.	NOBB NR.
111920	Dustec borholder 12 med støvavsug	0-12 mm	6	51134932
111925	Dustec borholder 72 med støvavsug	0-72 mm	4	51150892

Borholder med støvavsug – for bor \varnothing 12-72 mm. Med støvsugertilkobling.
 Borholder i plast som tilkobles industristøvsuger, for effektiv oppsuging av støv og vann ved boring.
 For støvsugertilkobling: \varnothing 25-35 mm.

STØVKAPPE



VARENR.	PRODUKT	DIAMETER	ANT. I KART.	NOBB NR.
111930	Dustec støvkappe 125 for kutting.	\varnothing 125 mm	4	51153665
111935	Dustec støvkappe 125 for sliping.	\varnothing 125 mm	4	51153737

Støvkappe for vinkelkutter – for diamantblad opp til \varnothing 125mm
 Med støvsugertilkobling \varnothing 25-35 mm

Støvkappe til vinkelsliper – for slipekopper opp til \varnothing 125mm
 Med støvsugertilkobling \varnothing 25-35 mm

DEKKFILT



VARENR.	PRODUKT	ANT. I KART.	NOBB NR.
118810	Dustec dekkfilt 1 m x 10 m 300g	6	43898903

Dekkkilt er svært velegnet for beskyttelse av gulv ved nybygg og reparasjonsarbeid.
 Filten ligger stødig, absorberer malingsflekker, støv og lignende, og har vanntett plast på undersiden slik at undergulvet er beskyttet. Den er svært sterk, har mange bruskområder og kan brukes flere ganger.

DEKKFOLIE



VARENR.	PRODUKT	ANT. I KART.	NOBB NR.
118820	Dustec dekkfolie 70 cm x 25 m for harde gulv	6	51153813

Rask og enkel tildekking av alle harde gulv
 Vanntett, også i skjøtene
 Tykkelse på 50 μ gjør den slitte- og rivesterk
 Svakt selvklebende slik at den ligger i ro

MELKEPAPP



VARENR.	PRODUKT	ANT. PALL	NOBB NR.
118850	Dustec melkepapp Floorprotect Eco 50 m2	55	50711901

Slitesterk og tåler mye "tråkk" og kan også benyttes
 ute for å beskytte bakken mot malingsøl etc. Bredde 120-140 cm

EIBENSTOCK STØVSUGER



VARENR.	PRODUKT	ANT. I KART.	NOBB NR.
140420	Eibenstock støvsuger 1400W DSS 25A 25L tørr/våt	1	48239872

Støysvak, kraftig støvsuger for våt og tørr.
 Praktisk tilbehørsett som gir god fleksibilitet og ryddig oppbevaring. Egen kabelholder.
 Leveres med 5m slange (\varnothing 35 mm), håndtak til slange, gulvmunnstykke universal, fugemunnstykke, 2stk forlengerrør, håndtak og borrelåsreim.

VERNEUTSTYR



www.askmur.no

KNEBESKYTTER INNLEGG



VARENR.	PRODUKT	ANT. I KART.	NOBB NR.
125384	Knebeskytter innlegg Multipad 2 stk.	10	48266483

Superlette MultipAD innleggs-knebeskyttere, som er svært komfortable, enkle å bruke og effektive. Passer til stort sett alle arbeidsbukser med lomme for knepute, og ved behov fjernes den nederste raden av puten for økt passform. Produktet oppfyller alle kravene for nivå 1 i den utvidete standarden for knebeskyttere (EN 1404:2004 / A1:2010)

Material: Polyetylen skum
 Ekstremt lav vekt
 Garantert høy komfort
 Størrelse: 250 x 150 x 20mm
 Vekt: Ca. 80g per par
 Farge: Sort og rød.

KNEBESKYTTER



VARENR.	PRODUKT	ANT. I KART.	NOBB NR.
12534	Knebeskytter	10	29181807

KNEBESKYTTERE POLY



VARENR.	PRODUKT	ANT. I KART.	NOBB NR.
125382	Knebeskyttere Poly	12	41858736

HJELM



VARENR.	PRODUKT	ANT. I KART.	NOBB NR.
153910	Hjelm Blå	50	41730405
1539	Hjelm Gul	50	23023344
153610	Vernehjelm "The Peak A69" hvit ABS	20	55323917

HØRSELVERN



VARENR.	PRODUKT	ANT. I KART.	NOBB NR.
129213	Hørselvern Howard Leight L1	6	55322725

Robust hørselvern for daglig bruk.

VARENr.	PRODUKT	ANT. I KART.	NOBB NR.
153600	Ørepropper med bøyle Howard Leight	10	55322680

PerCap ørepropper med bøyle for bruk ved middels til lavt støynivå.
Kan brukes i tre posisjoner og er sammenleggbare for oppbevaring i lomme.

ØREPROPPER



VARENr.	PRODUKT	ANT. I KART.	NOBB NR.
153510	Vernebriller "Clear Mirror" herdet glass	10	41959657

Vernebrillen leveres med herdet glass.

VERNEBRILLER "CLEAR MIRROR"



VARENr.	PRODUKT	ANT. I KART.	NOBB NR.
153520	Vernebriller "Dark mirror" herdet glass	10	41959676

VERNEBRILLER "DARK MIRROR"



VARENr.	PRODUKT	ANT. I KART.	NOBB NR.
1534	Vernebriller med lufting	50	23023294

VERNEBRILLER MED LUFTING



HALVMASKE KIT



VARENR.	PRODUKT	ANT. I KART.	NOBB NR.
153866	Halvmaske North kit med to filter	6	55322763

STØVFILTER P3



VARENR.	PRODUKT	ANT. I KART.	NOBB NR.
153867	Støvfiler P3 (filterpar) North	6	55322778

STØVMASKE 5211 MED VENTIL



VARENR.	PRODUKT	ANT. I KART.	NOBB NR.
153852	Støvmaske 5211 P2 med ventil 2 pk	10	55322752

STØVMASKE 3206 P2 MED VENTIL



VARENR.	PRODUKT	ANT. I KART.	NOBB NR.
153851	Støvmaske 3206 P2 med ventil 3 pk	10	55322744

STØVMASKE 3206 P2 MED VENTIL



VARENR.	PRODUKT	ANT. I KART.	NOBB NR.
1538	Støvmaske 3206 P2 med ventil. Selges i hele esker a 20 stk	20	23023336

VARENr.	PRODUKT	ANT. I KART.	NOBB NR.
1537	Støvmaske 3205 P2. Selges i hele esker a 30 stk	30	23023328

STØVMASKE 3205



VARENr.	PRODUKT	ANT. I KART.	NOBB NR.
153941	Engangsdress Proff Str XL, godkjent type 5+6	50	45447852
153942	Engangsdress Proff Str XXL, godkjent type 5+6	50	45447863

ENGANGSDRESS



Arbeidshansker

VINYL ENGANGSHANSKER



VARENR.	PRODUKT	STØRRELSE	ANT. I KART.	NOBB NR.
1249	Vinyl engangshansker à 100 stk	M	10	26089755
12491	Vinyl engangshansker à 100 stk	L	10	26089763
12492	Vinyl engangshansker à 100 stk	XL	10	26089771

LATEX ENGANGSHANSKER



VARENR.	PRODUKT	STØRRELSE	ANT. I KART.	NOBB NR.
12490	Latex engangshansker à 100 stk	M	10	26089946
12493	Latex engangshansker à 100 stk	L	10	26089953
12494	Latex engangshansker à 100 stk	XL	10	26089920

NITRIL ENGANGSHANSKE



VARENR.	PRODUKT	STØRRELSE	ANT. I KART.	NOBB NR.
124900	Nitril engangshansker puddefri. Chemstar à 100 stk	M	10	48742555
124901	Nitril engangshansker puddefri. Chemstar à 100 stk	L	10	48742540
124902	Nitril engangshansker puddefri. Chemstar à 100 stk	XL	10	48742574

Orange – 27 cm lengde.
Mikro-teksturert gir optimalt grep.
Tåler fett, rensmiddel og godkjent for medisinsk bruk (EN 455) – samt til direkte kontakt med alle typer næringsmidler

MONTERINGSHANSKE



VARENR.	PRODUKT	STØRRELSE	ANT. I KART.	NOBB NR.
124227	Monteringshanske Easy-Fit Lite	10	12	29855574
124228	Monteringshanske Easy-Fit Lite	11	12	29855582

Smidig monteringshanske – belagt med PU og gir høy slitestyrke, god fingerfølsomhet og gode pustende egenskaper.

ARBEIDSHANSKER PU BELAGT



VARENR.	PRODUKT	STØRRELSE	ANT. I KART.	NOBB NR.
124220	Arbeidshansker PU belagt	10	24/240	44108120
124221	Arbeidshansker PU belagt	11	24/240	44109414

Prisgunstig hanske med god passform. Tynn og behagelig.

NYLONHANSKER BLACK DIAMOND



VARENR.	PRODUKT	STØRRELSE	ANT. I KART.	NOBB NR.
124251	Black Diamond m/skumbelegg i PVC	8	12/44	26109702
12425	Black Diamond m/skumbelegg i PVC	9	12/44	26109710
12429	Black Diamond m/skumbelegg i PVC	10	12/44	26109728
124215	Black Diamond m/skumbelegg i PVC	11	12/44	41793553

VARENr.	PRODUKT	STØRRELSE	ANT. I KART.	NOBB NR.
124290	Monteringshanske Black Diamond væsketett	9	12/144	46611157
124291	Monteringshanske Black Diamond væsketett	10	12/144	46611161
124292	Monteringshanske Black Diamond væsketett	11	12/144	46611180

Heldypet med væsketett skumbelegg i vinyl.
Ekstremt godt vått og tørt grep.

BLACK DIAMOND VÆSKETETT



VARENr.	PRODUKT	STØRRELSE	ANT. I KART.	NOBB NR.
124210	Black Diamond Winter	10	12/144	40583858
124211	Black Diamond Winter	11	12/144	40583866
124212	Black Diamond Winter	12	12/144	45079932

BLACK DIAMOND WINTER



VARENr.	PRODUKT	STØRRELSE	ANT. I KART.	NOBB NR.
123910	Arbeidshanske m/latex-belegg	10	12	45100417
123911	Arbeidshanske m/latex-belegg	11	12	45100614

STRIKKET VINTERHANSKE



VARENr.	PRODUKT	STØRRELSE	ANT. I KART.	NOBB NR.
1241	Gummihansker Ferra gul	XL	12/144	27624287

GUMMIHANSKER FERRA



VARENr.	PRODUKT	STØRRELSE	ANT. I KART.	NOBB NR.
1244	Nitrilehansker Nitrisafe grønn	11	12/144	26084848

NITRILEHANSKER NITRISAFE



VARENr.	PRODUKT	STØRRELSE	ANT. I KART.	NOBB NR.
124310	Rågummihansker med mansjett	10	12/120	25929001

RÅGUMMIHANSKER ROCKY I





TRILLEBÅRER OG REDSKAPER



www.askmur.no

Trillebærer

BETONGBÅRE GALVANISERT

VARENR.	PRODUKT	ANT. PALL.	NOBB NR.
202026	Betongbåre Galvanisert 100L Med helstøpt understell og punkteringsfritt hjul med stålfelg	40	41334889
202072	Trillebårhjul punkteringsfri for betongbåre 4x8.00	1	41960164



BETONGBÅRE KUNSTSTOFF

VARENR.	PRODUKT	ANT. PALL.	NOBB NR.
202024	Betongbåre kunststoff 100 PL Med kasse i kunststoff som kombinerer lav vekt med høy styrke. Helsveiset understell med slitasjebeskyttere og stort hjul. 100 liter"	40	41714536
202084	Hjul til Betongbåre plast 100PL inkl 2 skruer	1	41960285



BETONGBÅRE KUNSTSTOFF

VARENR.	PRODUKT	ANT. I KART.	NOBB NR.
202027	Betongbåre kunststoff 100 PL m/punkteringsfritt hjul	1	52304715



TRILLEBÅRHJUL PUNKTERINGSFRI

VARENR.	PRODUKT	ANT. I KART.	NOBB NR.
202072	Trillebårhjul punkteringsfri for betongbåre 4x8.00	1	41960164
202081	Skrusett til Betongbåre 100L og Betongbåre plast 100PL	1	41960221



VAREN. NOBB NR.	PRODUKT	ANT. I KART.	NOBB NR.
2026	Betongsteinkutter Pro 26	1	24005902
2027	Reserve kniver for Pro 26, 1 par	1	41960323

BETONGSTEINKUTTER PRO



VAREN. NOBB NR.	PRODUKT	ANT. I KART.	NOBB NR.
2040	Tang m gummigrep for 8-37 cm stein	1	24005936
2045	Reserve gummi for Tang art. 2040	1	41960815
2030	Gummiklubbe 2,5 kg	1	24005928

TANG M GUMMIGREP



VAREN. NOBB NR.	PRODUKT	ANT. I KART.	NOBB NR.
2020	Tang for å flytte heller/belegn.stein	1	41960126
2021	Reserve tenner for tang art.2020 - 6 cm/ 2 stk	1	41960304

BREKKSTANG FOR BELEGNINGSSTEIN



Redskaper

FISKARS



VARENR.	PRODUKT	ANT. I KART.	NOBB NR.
193100	Solid plenrive tre (0633)	5	47403652
193300	Solid spade rett tre (0153)	5	47403644
193000	Solid hagerive, tre (4114)	5	47403663

FISKARS



VARENR.	PRODUKT	ANT. I KART.	NOBB NR.
1905	Aluminiumskuffel 0135	5	21533377
1950	Classic Anleggspade 0001	5	47421201
1951	Classic Anleggspade 0003 Sveiset	5	47421197
1960	Classic Krafse Brett 0960	5	47420126
1971	Classic Krafse med skaft 0971	5	47421235
1972	Classic Krafse med langt skaft 971L	5	47421163

FISKARS



VARENR.	PRODUKT	ANT. I KART.	NOBB NR.
1975	Stålspade rett 0124	5	21533310
1976	Classic Hagespade spiss, stor 0034	5	47421413
1977	Classic Stikkspade 0032	5	47421182

FISKARS



VARENR.	PRODUKT	ANT. I KART.	NOBB NR.
1973	Classic Betongskuffel 0150	5	47421216
197400	Betongskuffel stål m/t-håndtak classi	4	46146336
194001	Spett 5 kg 120 cm	1	54494224
194002	Spett 6 kg 135 cm	1	54494232
194003	Spett 7 kg 150 cm	1	54494243

FISKARS

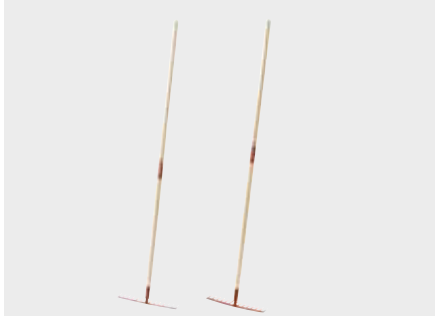

VARENR.	PRODUKT	ANT. I KART.	NOBB NR.
1938	Classic Hagerive rett 14 tinner 0514	5	47421220
1939	Classic Veirive 0644	5	47420043

VARENr.	PRODUKT	ANT. I KART.	NOBB NR.
1983	Steinslegge 4 kg med skaft 1640	1	21534045
198500	Pigghakke 2,1 kg. uten skaft	1	50863903
1981	Stålkile for slegger 400784	1	-

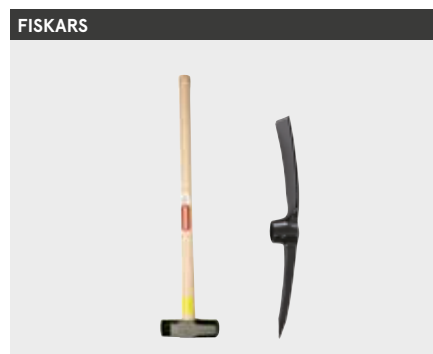

VARENr.	PRODUKT	ANT. I KART.	NOBB NR.
1921	Skaft for betongskuffel 150 2100	5	21534839
19230	Classic Skaft 2030 for anleggspade nr. 1	5	47419846
1924	Classic Krafseskaft 2440 lang	5	47419918
1925	Classic Krafseskaft 2455 kort	5	47419937
1926	Sleggeskaft 2465, 36''	5	21534979
1927	Classic Riveskaft 2400 Fiskars	4	47508538
1928	Classic Plenrive- kosterkaft 2405 Fiskars	5	47419820
198501	Hakkeskaft kompositt 90 cm	1	50863937



VARENr.	PRODUKT	ANT. I KART.	NOBB NR.
1988	Snølett 0855	5	21533484
1989	Snømåke Norge-Skuffa 855AL	5	21533492
1992	Isskyffel 0850	5	21533476

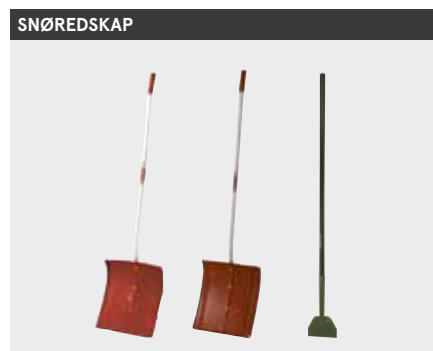

VARENr.	PRODUKT	ANT. I KART.	NOBB NR.
191005	Aluminiumsskaft til asfaltrive 1800 mm	6	
191010	Aluminiumsblad til asfaltrive 700 mm x 70 mm	10	
191015	Treblad til asfaltrive 700 mm x 70 mm	10	





DIVERSE



www.askmur.no

Skjøteledninger

SKJØTELEDNING 20 M



VARENR.	PRODUKT	ANT. I KART.	NOBB NR.
1303	Skjøteledning 20 m med jord, 1,5 mm ²	4	23281884

SKJØTELEDNING PROFF



VARENR.	PRODUKT	ANT. I KART.	NOBB NR.
1304	Skjøteledning proff 25 m med 3 uttak 1,5 mm ²	4	30697635

SKJØTELEDNING PROFF



VARENR.	PRODUKT	ANT. I KART.	NOBB NR.
130415	Skjøteledning 15 m med 2 uttak 2,5 mm ²	4	51733292

KABELTROMMEL



VARENR.	PRODUKT	ANT. I KART.	NOBB NR.
1307	Kabeltrommel 25 m Proff	2	23281900

- Proff kabeltrommel med 1,5 mm² ledning, med fire uttak.
- Kabeltrommel m/ 4 uttak
 - Med jord
 - Barnesikring
 - Godkjent for utendørs bruk
 - H07RN-F 3G 1,5 mm²
 - IP 44

VANNVARMER



VARENR.	PRODUKT	ANT. I KART.	NOBB NR.
1283	Vannvarmer 1500 W	1	30697189

Elementet er styrt av en regulerbar termostat med innstillingsområde 30o C- 90oC Total lengde 87cm, selve kolben som går ned i bøtten er 77cm

VARENR.	PRODUKT	ANT. I KART.	NOBB NR.
118410	Sperrebånd rød/hvit 75 mm x 100 m	30	44259880

SPERREBÅND



VARENR.	PRODUKT	TYKKELSE	ANT. I KART.	NOBB NR.
1521	Strekkfilm 45 cm x 300 m klar	23 my	6	23022106
1522	Strekkfilm 45 cm x 300 m sort	23 my	6	

STREKKFILM



VARENR.	PRODUKT	BREDDE	LENGDE	ANT. I KART.	NOBB NR.
1298	Bossekker sort 100 l/10 stk	48	70 x 110	20	23021934
12981	Bossekker sort, kraftig 160 l/10 stk	70	70 x 110	12	30697163
129815	Bossekker klar 160 l/10 stk			12	45363125

BOSSEKKER



VARENR.	PRODUKT	ANT. I KART.	NOBB NR.
129810	Avfallssekk flettet PP à 3 stk	40	48029622

Svært sterk og praktisk avfallssekk på 70 liter. Sekken er laget av flettede polypropen fibre, har svært god styrke, puster, absorberer ikke væske og brytes lett ned etter endt bruk. Kan brukes flere ganger. Den er derfor spesielt velegnet til byggavfall, som stein og flisavkapp.

AFALLS SEKK 3 PK



VARENR.	PRODUKT	ANT. I KART.	NOBB NR.
1302	Våtservietter 50 stk i plast dispenser	12	24004418

VÅTSERVIETTER



STØVKOST / PIASAVAKOST



VARENR.	PRODUKT	ANT. I KART.	NOBB NR.
1370	Støvkost 50 cm	10	23021470
13701	Støvkost 60 cm	10	30696272
1190	Piasavakost 30 cm	40	23021355
1191	Piasavakost 50 cm	20	23281777

KOSTESKAFT



VARENR.	PRODUKT	ANT. I KART.	NOBB NR.
11911	Kosteskraft 23 mm	25	23021496
11912	Kosteskraft 28 mm	20	23021371

STÅLBØRSTE



VARENR.	PRODUKT	BREDDE	LENGDE	ANT. I KART.	NOBB NR.
1701	Stålbørste 5 rader	50	23022205	1	23022205

BATTERI 1,5 V

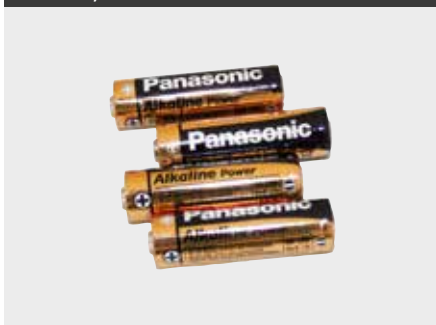

VARENR.	PRODUKT	ANT. I KART.	NOBB NR.
737310	Batteri 1,5 V AA 4st. Panasonic	12	49422576
737320	Batteri 1,5 V AAA 4st.	12	-

KAPPSKIVE

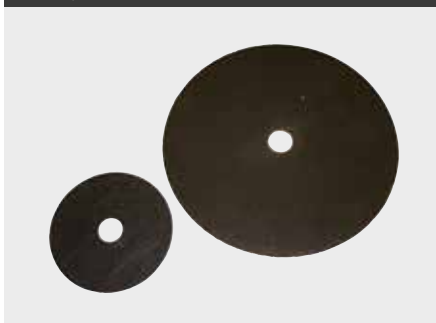

VARENR.	PRODUKT	BLAD DIA.	HULL DIA.	TYKKELSE	ANT. I KART.	NOBB NR.
13499	Kappskive stål	4,5"	22,2	1,4	25	40808156
1350	Kappskive stål	5"	22,2	1,4	25	23020084
1352	Kappskive stål	9"	22,2	2,2	25	23020100



STIKKORDSREGISTER



www.askmur.no

Stikkordsregister

Varenavn	Side
A	
Arbeidsbord	30, 43
Arbeidshansker	250
Arbeidskrakk	42
Arbeidslamper	234
Armeringsbånd	118
Armeringsnetting	120, 124
Asfaltrive	257
Armeringssaks	124
Avfallsekk	261
Avretting	122

B	
Balje	89
Batteri	262
Baufil	231
Beiskost	161
Berta Raimondi	16
Betongbryne	206
Betongbåre	254
Betongglatter	205
Betongsag	231
Betongsliper	84, 208
Betongsteinkutter	255
Betongutlegger	42
Blandemaskin	82, 86
Blyant	193
Boltekutter	69
Bolt flisesag	10
Borholder	95
Bormaskin	26
Bossekk	261
Brekkjern	232
Byggventilator	243
Brekkestang for belegningsstein	255
BTC flisesag	50
Bærehåndtak for fliser	33
Bøtte	88
Bøtteholder	43, 81

Varenavn	Side
C	
Collomatic Blandeustyr	83
Collomix betongsliper	84
Collomix	71
Collomix koblingsstykke	80
Collomix Tralle	82
Collomix Tvangsblander	82
Collomix visp	78
Colombo Limutlegger	41
Container	135

D	
Dekkkfilt	244
Dekkkfolie	244
Dekorsparkel	64
Design slukrist	126
Diamantpad	96
Diamant tørrbor	92
Diamantblad Bosun	107
Diamantblad Sigma	104
Diamantbor Strong	92
Diamantborsett Strong	92
Diamantfres	92
Diamantkjernebor	27
Diamantpussekloss	95
Diamantslipekopp	112
Dustec	241
Dustec borholder	244

E	
Easy Drain Container	135
Easy vaskerullesett	38
Eibenstock Mørteldrill	86
Ekspansjonsfuge	177
Ekspansjonsbånd	122
Endeprofil	172
Engangsdress	249
Engangshansker	250
Exploit flisesag	10

Varenavn	Side	Varenavn	Side
F		H	
Fiberfilt	118	Halvmaske	248
Fila Behandlingsprodukter	145	Hammere	223
Filsebrett	203	Hammerfixplugg	116
Firkantlister	165	Hansker	250
Fiskars	256	Hexafix kobling	80
Flatmeisel	227	Hjelm	246
Flatpensel	161	Hjul til trillebår	254
Flisekutter	99	Hjørnehyller	132
Flisekryss	44, 46	Hjørnelister	163
Flisekrysspresse	46	Hodelykt	238
Flisesag Raimondi	6	Honeywell	246
Flisetang	68	Hullborsett	92
Flisfil	49	Hultafors meterstokk	198
Fliskiler	44, 47	Hørselvern	246
Fluid Mix Raimondi	25	Håndsag	231
Flyndreskje	211, 215		
Foraspeed	26	I	
Free-cut Raimondi	29	Impregnering	149
Fugebrett	40, 60	Inspeksjonsluke	133
Fugegummi	60	Iperbet Raimondi	24
Fugekrasser	69	Ipertitina Raimondi	18
Fugepistol	155		
Fugeskje	211, 216	K	
Fugesnor	47	Kabeltrommel	260
Fugesvaber	40, 58	Key Support	52
		Key Levelling	54
G		Kile og blekk	191
Gipshjørne	208	Kiler og klips	34, 54
Glassbor	95	Kjølepasta	71
Gjøringskasse	231	Knebeskytter	43, 246
Gjæringssaks	68	Knepute	42
Glattebrett	205	Kniv	223
Glattemiddel	157	Kosteskaft	262
GS86 Vannsag	15	Krick-krock	43
Gummihammer	225	Krittstnor	198

Stikkordsregister

Varenavn	Side
L	
Lamper	234
Lavtrykksprøyte	152
Lister	163
Lister for gulv - laminat	179
Lommelykt	239

M	
Magnetluke	134
Magnetbrakett for lampe	240
Malerrulle	162
Mansjetter	119
Markeringspulver	199
Maskeringstape	160
Maxititina Raimondi	18
Megatitina	22
Meisel	219, 227
Meiselhammer	220, 226
Meisel holder	219
Melkepapp	244
Membranbånd	118
Membranmatte	118
Merkeblyant	190
Meterstokk	198
Montolit Flisekutter	50
Mosaikkmatte	48
Murerblyant	193
Murhammer	224
Murlodd	199
Murskje	209
Mursnor	199
Mørtelrører	72, 86, 87
Målebøtte	82, 90
Målbånd	197
Mål og merk	195

Varenavn	Side
N	
Nivåpinner	123
O	
Olfa tapetkniv	230
Opptreksbrett	203
Overgangslist	178

P	
Padhåndtak	41, 59
Pedalo vaskeutstyr	36
Piasavakost	262
Pica merking	189
Piggrulle	123
Piggsko	124
Pikus Flisesag	8
Planeringssystem	34, 54
Poleringsklut	152
Progress Profiles	163
Prosupport	185
Pussebrett	202
Pussehake	206
Pusshjørne	208

R	
Radiatorpensel	161
Raimondi planeringssystem	34
Rekylfri hammer	224
Rengjøringsprodukter	146
Rettholt	196
Risser til skifer	221
Rive	256
Rulleskaft	161
Rund list	168
Rørmansjett	119

Varenavn	Side
S	
SA 09 Vannslag Raimondi	11
SA 80 Vannslag Raimondi	12
Sagtråd	231
Scangrip	233
Sherpa Vannslag Raimondi	14
Sigma 10M9 Flisesag	104
Sigma Fliskutter	99
Silikon Fugesparkel	156
Silikonfjerner	157
Silikonpistol	154
Silikonskrape	156
Skiferkniv	221
Skjøteledning	260
Skjøtestykke for våtromsplate	117
Skrue m/skive for våtromsplate	116
Skurepad	59
Slegge	221, 225
Slemmekost	207
Slipebrett wolframkarbid	206
Slipestein til diamantverktøy	95
Slukrist	125
Snømåke	257
Sokkelskje	64
Spade	256
Spaltemeisel	221
Sperrebånd	261
Spett	256
Steinslegge	221, 257
Stenkpusseapparat	206
Stopplis	122
Storformat	28
Strekfilm	261
Støvdør	242
Støvfilter	248
Støvkost	262
Støvmaske	248
Støvsuger	244

Varenavn	Side
Stålbørste	262
Sugekopp	32, 49
Svamp	36, 56
Syrefast design slukrist	129, 130
Sølvtape	160
T	
Tang for planeringssystem	35, 54
Tang gummigrep	255
Tannsparkel	61
Tape	160
Tapetkniv	230
Teleskopstativ	240
Tenger	68
Tetti Hjørnekasse	0
Tetti Kasse	115
Tetti monteringslim	117
Tetti nisje	115
Tetti Våtromsplater	115
Trappenese	175, 184
Trekantlist	170
Trillebår	254
Trow & Holden	217
Tusj	192, 194
Tømmermannsblyant	193

U	
Utenpåliggende list	171

Stikkordsregister

Varenavn	Side
V	
Vannsager	6
Vannvarmer	260
Vaskebrett Raimondi	36
Vaskemaskin Berta	16
Vaskerullesett Maximo	56
Vaskesett	36, 56
Vater	196
Veggfeste for våtromsplater	117
Ventilluke	133
Verneutstyr	245
Vernebriller	247
Vernedress	249
Vinkler	197
Viskelær for fliser	49
Visp	78, 87
Voksprodukter	151
Volpino	32
Våtservietter	261
W	
Wefa Proff Fugesparkelsett	157
Z	
Zoe Advanced Flisesag	6
Ø	
Øks	232
Øreplugger	247

Leveringsbetingelser:

Varene blir normalt sendt innen 1 dag etter bestilling. Ved eventuell restordre blir varene sendt straks vi får de inn eller sammen med neste levering. Følgeseddel sendes sammen med vareforsendelsen, og må kontrolleres av kunde ved varemottak.

Frakt:

Når varene blir sendt med den transportøren vi har avtale med, lar vi mottaker få vår rabatt. Ved netto ordre eks. mva. over kr. 6000,- i Sør-Norge og over kr. 9000,- til Nord Norge sendes varene fraktfritt. (Sør- Norge er til og med Nord-Trøndelag.)

Fraktfri levering gjelder kun normalordre til lager, ikke større utstyr, maskiner, våtromsplater eller kampanjevare.

Reklamasjon:

Forsendelse skjer på kjøpers risiko. Kjøper plikter å kontrollere varen ved mottak. Ved transportskade må skaden bemerkes til transportør ved levering. Skjult transportskade må meldes innen 7 dager. Ved feil og mangler som skyldes oss eller produsent sørger vi for å utbedre disse, eller leverer nye varer. Ved for sein reklamasjon mister kunden rett til erstatning.

Garanti og ansvar:

Vi skal levere feilfrie produkter. Maskiner og utstyr må brukes som beskrevet i bruksanvisning eller datablad. Askøy Murerverktøy AS har ikke ansvar for skader eller tap forårsaket av feil lagring eller bruk av produktene.

Retur av varer:

Kun etter avtale og senest 6 mnd etter levering. Kunde betaler returfrakt. Kurante varer i uskadet original emballasje krediteres med 80% av fakturert pris.

Produktkatalog:

Det ligger utenfor vår kontroll om produsenter gjør forandringer på sine produkter. Til beste for våre kunder kan vi også bytte ut varer pga av avtaler med nye leverandører osv. Derfor kan produktene noen ganger avvike fra bildene. Vi tar forbehold om trykkfeil.



Ordremottak:

55 94 74 94 bestilling@askmur.no

Kundeservice/ordremottak:

Jan Ove Andersen 55 94 74 92 janove.andersen@askmur.no

Marianne H Nilsen 55 69 93 32 marianne@askmur.no

Kundeservice og innkjøp:

Tim Fotland 55 94 74 90 tim.fotland@askmur.no

Joe Alvheim 55 94 74 98 joe.alvheim@askmur.no

Lager:

Espen Hilleren 55 94 74 97 espen.hilleren@askmur.no

Daglig leder:

Elin Heggland 55 94 74 96 elin.heggland@askmur.no

Leder innkjøp og logistikk:

Ivar Ole Hjelvik 55 94 74 91 / 908 67 085 ivarole.hjelvik@askmur.no

Leder salg og marked:

Inge Lende 459 65 100 inge.lende@askmur.no

Salg Sørlandet og Østlandet/kvalitetsansvarlig:

Ragnar Borgersen 473 95 614 ragnar.borgersen@askmur.no

Salg Vestlandet:

Espen Gjerde 907 28 256 espen.gjerde@askmur.no

Salg Østlandet og Trøndelag:

Knut Ødegård 488 80 926 knut.odegard@askmur.no

Salg Nord-Norge:

Frank Dalen 907 75 714 frank.dalen@askmur.no

- Kvalitetsverktøy og maskiner til mur og flis
- Tilpasset vareutvalg
- Rask levering
- Høy servicegrad

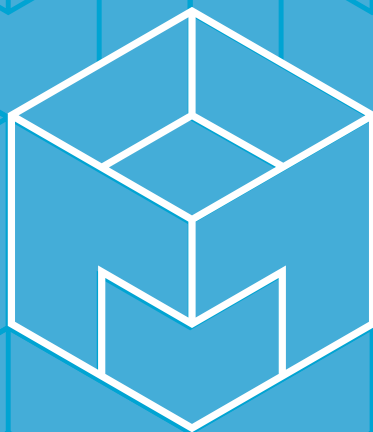

www.askmur.no

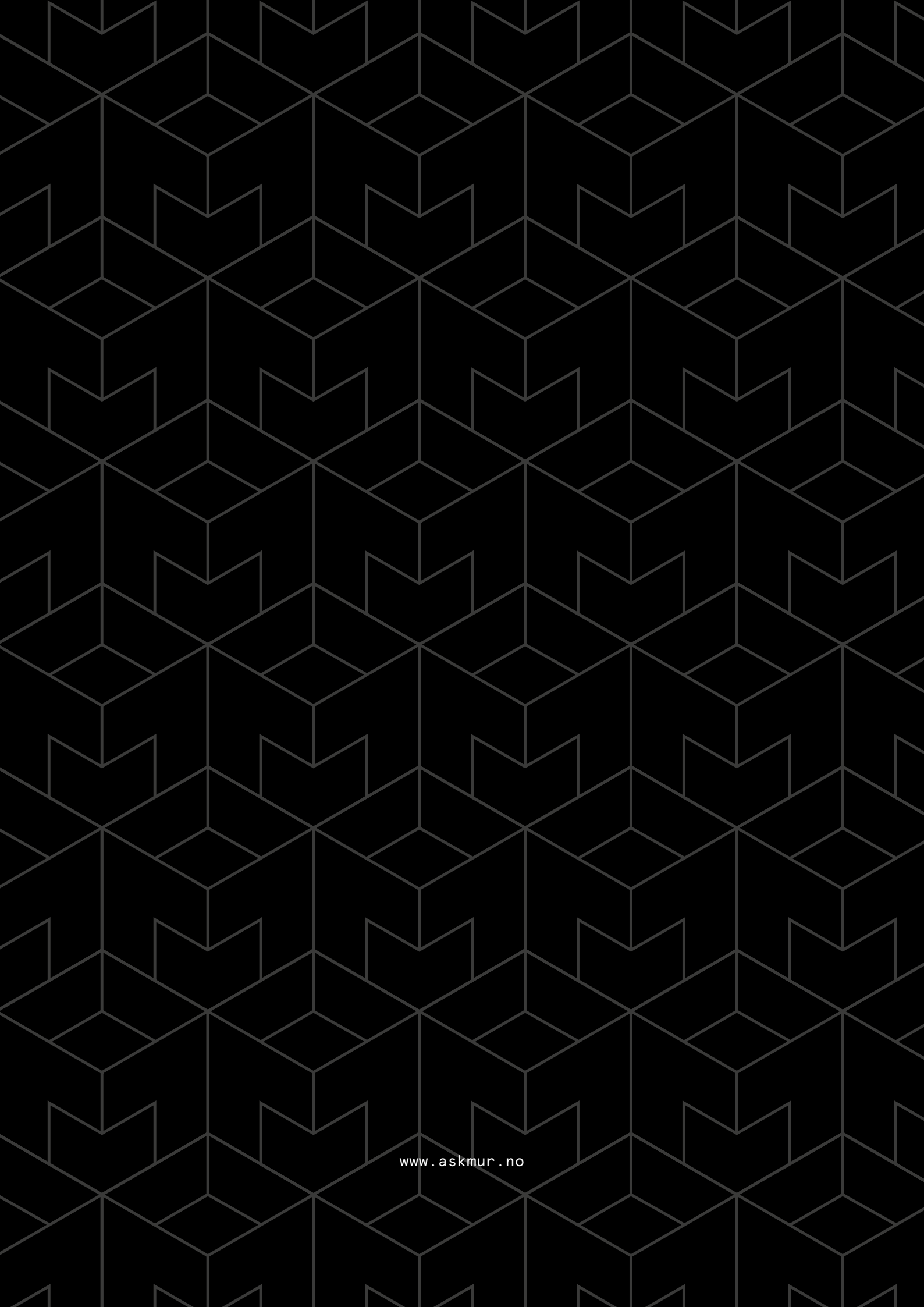

www.askmur.no